



Systemlieferant für Ihre Ausrüstung

| retten | bergen | helfen

2018

DÖNGES

Qualität seit 1903

Willkommen bei Dönges

In den Händen halten Sie den neuen

I retten | bergen | helfen Katalog 2018.

Auf 560 Seiten finden Sie unser ständig wachsendes Programm an professionellen und innovativen Produkten rund um Feuerwehren, THW und Hilfsorganisationen.

Sprechen Sie uns an, wenn Sie Fragen, Anregungen und Kritik haben - wir sind immer ganz für Sie da.

Der Vertrieb unserer Produkte ist unterschiedlich geregelt:

- Feuerwehren bedienen wir ausschließlich über den Fachhandel. Eine Händlersuche finden Sie auf unserer Website.
- Hilfsorganisationen, THW, Bundeswehr, Polizei und andere Bundesbehörden bedienen wir direkt.

Generell freuen wir uns aber immer über Ihren Anruf - natürlich auch bei allen technischen Rückfragen.



Wir freuen uns auf eine gute, partnerschaftliche Zusammenarbeit ...

Ihr Thomas Pletsch
Geschäftsführer & Eigentümer
in vierter Generation

Ihr Wolfgang Schulz
Geschäftsführer





Johann Dönges

begann 1903 in Remscheid mit der Produktion von Feilen und Raspeln.

Der Verkauf erfolgte zunächst hauptsächlich in Remscheid und Solingen. In den 20er-Jahren dehnte sich der Kundenkreis immer weiter aus.

1949 trat der Sohn des Inhabers, **Heinrich Dönges**, in die Firma ein. Er baute ein Programm mit Qualitätswerkzeugen parallel zur Feilenfertigung auf. Nach dem Tode von Johann Dönges im Jahre 1962 wurde die Feilenproduktion im Jahre 1967 eingestellt. 1971 wurde **Marion Pletsch**, die Enkelin des Gründers, Inhaberin. In jener Zeit wurde das Geschäft mit Post, Bahn, Bundeswehr und Bundesinnenministerium aufgebaut.

Aus der Zusammenarbeit mit dem Innenministerium entstand dann Anfang der 90er-Jahre der Bereich Feuerwehrausrüstung.

Seit 1999 führen **Thomas Pletsch & Wolfgang Schulz** die Firma.

Heute werden wieder mehr und mehr Artikel im Haus entwickelt und gefertigt.

Der Standort Remscheid, als ein Zentrum der deutschen Werkzeugindustrie, unterstützt bis heute unsere Arbeit in besonderem Maße.



Systembelieferung

Fertigung und Handel

Eine unserer größten Stärken, ist die Systembelieferung mit kompletten Sortimenten.

Egal ob Sie ein genormtes Fahrzeug beladen möchten oder ob Sie sich für eine komplett kundenspezifische Ausrüstung entscheiden – bei uns bekommen Sie alle Teile aus einer Hand.



Viele Produkte lassen wir zudem bei namhaften Herstellern exklusiv für uns fertigen. Die exklusiven Produkte erkennen Sie im Katalog an diesem Logo:

exklusiv **IDÖNGES**

Alles was neu im Katalog ist, haben wir zusätzlich mit diesem Button gekennzeichnet:

NEU ✓



Damit dies möglich ist, werden neben dem Handel und der Masterdistribution viele Produkte im Haus gefertigt und konfektioniert. Dazu gehören beispielsweise Dönges-Werkzeugsätze, Beleuchtungsprodukte und Kabel.



Von vielen Artikeln, die wir lagermäßig führen, haben wir in diesem Katalog oft nur einen Teil abgebildet. Überall dort, wo wir ein weitaus größeres Programm führen, finden Sie diesen Button:

Mehr im  Shop

Überall dort, wo Sie dieses Zeichen sehen, finden Sie in unserem YouTube-Kanal weitere Informationen und Anwendungsvideos:

You 

Besuchen Sie uns auch auf Facebook



Seit einiger Zeit haben auch wir eine eigene Facebook-Seite und freuen uns über die Interaktion mit Ihnen und die sich daraus ergebenden Möglichkeiten.

Neben jeder Menge Informationen und Neuigkeiten haben Sie auf unserer Facebook-Seite die Möglichkeit Ihre Erfahrungen, Anregungen und Kritiken mit uns und anderen zu teilen. Wir freuen uns auf Sie!

Qualitäten

Es ist für uns äußerst entscheidend, dass Sie mit der Qualität unserer Produkte zufrieden sind. Speziell im Feuerwehr- und Rettungsbereich kann man es sich nicht erlauben, Kompromisse hinsichtlich der optimalen Funktionsfähigkeit zu machen.

Wir legen daher für unser komplettes Programm höchsten Wert auf Qualität und Verarbeitung. Da, wo es zum Spagat zwischen dem Qualitäts- und Preisbewusstsein der Kunden kommen kann, bieten wir Ihnen mehrere Ausführungen zur Auswahl an.

In unserer konsequent kundenorientierten Ausrichtung haben wir außerdem seit 2008, mit der Einführung eines Qualitätsmanagementsystems, nach den Anforderungen der DIN EN ISO 9001:2000, einen weiteren Schritt vorwärts getan. PDFs der Zertifizierungsurkunden stehen auf unserer Homepage zur Einsicht bzw. zum Download bereit.



Damit unsere Ware Sie so schnell wie möglich erreicht, setzen wir auf moderne Lagertechnik. Die Artikel lagern in unserem Hochregallager mit über 6.000 m² Fläche und über 5.000 Palettenplätzen. Die elektronische und logistische Infrastruktur ermöglicht es uns, die Artikel innerhalb eines Werktages zu verschicken. Aber auch Sonderwünsche werden schnell und flexibel erfüllt.

Mittels belegloser, wegeoptimierter „Pick-by-Voice“-Kommissionierung, einer vollautomatischen Packstraße und Spezialflurfördergeräten, sorgen wir für kürzeste Durchlaufzeiten und einen zügigen Versand.



Der Weg zu Ihnen und zu uns



Lieferzeiten

Wir haben für unsere Produkte eine Devise: Alles muss innerhalb von 24-48 Stunden bei Ihnen sein. Durch ein modernes ERP-System mit stochastischer Bedarfsermittlung werden die Lagerbestände optimal an die Gegebenheiten angepasst.



Uns finden Sie direkt an der Autobahn A1, Ausfahrt Remscheid, Industriegebiet Jägerwald.

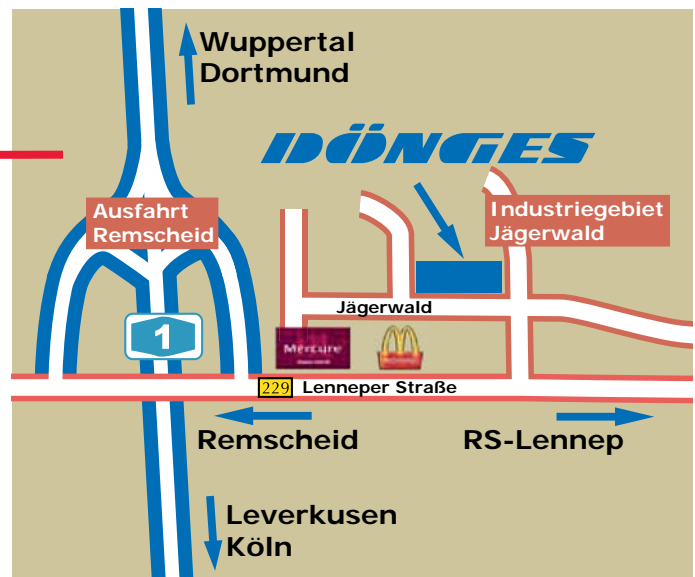

Digitale Lösungen für Ihren Erfolg

Auf dem Weg zu Industrie 4.0 ist die elektronische Anbindung zwischen den Marktteilnehmern eine zwingende Voraussetzung. Wir bieten unseren Kunden deshalb verschiedene digitale Lösungen an. Dadurch können sie Ihre Geschäftsprozesse erheblich vereinfachen, die Lieferzeit verkürzen und die Kosten für die Beschaffung deutlich senken. Sie können aus verschiedenen Möglichkeiten wählen.

Personalisierter Webshop

Für unseren Webshop www.doenges-rs.de richten wir Ihnen gerne ein Konto ein. Durch die Anbindung an unser Warenwirtschaftssystem bilden wir alle Konditionen und Lagerbestände in Echtzeit ab. Alle modernen Zahlungsmöglichkeiten stehen dort zur Verfügung. Selbstverständlich erfüllt unser Shop alle gängigen Sicherheitskriterien und ist über SSL (Secure Socket Layer) abgesichert.

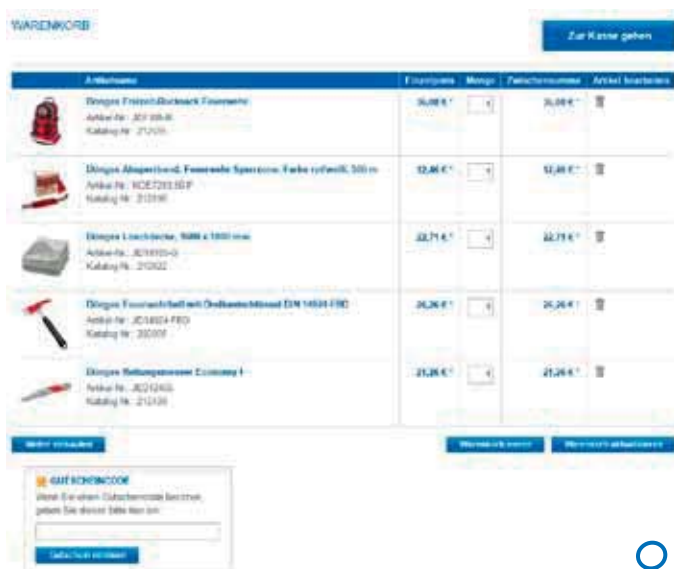

Feuerwehren beliefern wir ausschließlich über den Fachhandel!

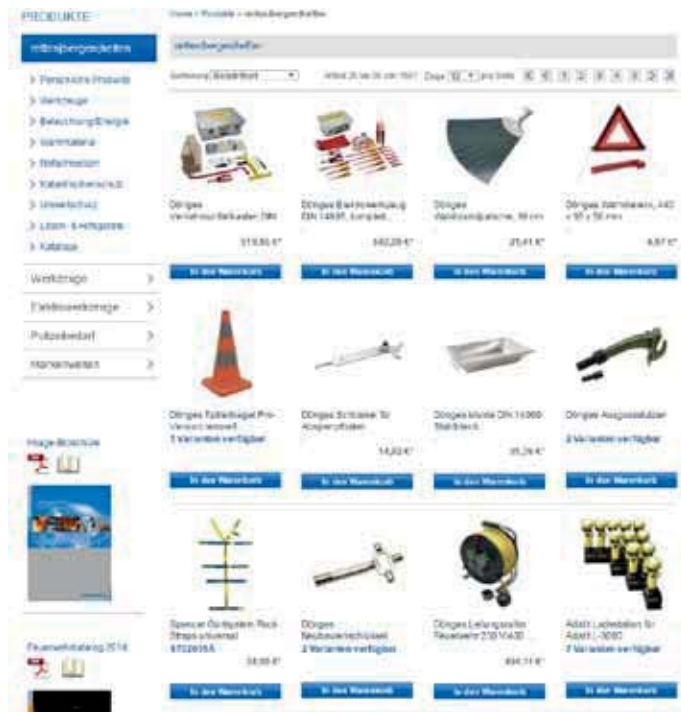

Die wichtigsten Vorteile für Sie sind:

- Ihre Sonderkonditionen werden automatisch berücksichtigt.
- Der Lagerbestand und die Verfügbarkeit unserer Produkte sind jederzeit einsehbar.
- Sie können wiederkehrende Bestelllisten als Warenkorb abspeichern.
- Sie können den gesamten Bestellvorgang online verfolgen.
- Aktuelle Sendungsdaten werden zu Ihrer Bestellung hinterlegt.

Zusätzlich finden Sie in unserem Shop alle aktuellen Informationen zu unseren Produkten, wie z. B. Datenblätter, Zertifikate, Bedienungsanleitungen und Videos. Unsere Kataloge, Flyer und Broschüren stehen im Downloadbereich zur Verfügung. Der Newsbereich versorgt Sie mit aktuellen Neuigkeiten zu unserem Unternehmen.



Um einen beleglosen Datenaustausch zu gewährleisten, sind wir in der Lage, alle gängigen XML-Formate (z. B. openTRANS oder xCBL) zu erzeugen und zu lesen. Alle Prozesse vom Bestelleingang bis zum Lieferavis und zur Rechnungsübermittlung können problemlos für Ihren Bedarf angepasst und automatisiert werden. Sie profitieren von niedrigen Prozesskosten und schneller Bearbeitung.



Ihr SAP-System können wir sehr einfach über eine OCI-Schnittstelle mit unserem Shop verbinden. Der Checkout überträgt nach der Artikelauswahl in unserem Shop alle relevanten Bestelldaten in Ihr SAP-System. Eine manuelle Erfassung und Pflege entfällt somit vollständig, dennoch bleibt der Prozess-Workflow innerhalb Ihres Beschaffungsmanagements erhalten. Die Auslösung der Bestellung erfolgt dann weiterhin herkömmlich aus Ihrem System heraus, wahlweise über die angebotenen Kommunikationswege.



Feuerwehbereich:

1
Klaus Trusheim

Verkaufsleiter
Prokurist

Telefon: 0 21 91/56 26 115
Telefax: 0 21 91/56 26 26 115
E-Mail: kt@doenges-rs.de

2
Ferdinand Braun

Leiter Innendienst, THW
Verkauf/Produktmanagement

Telefon: 0 21 91/56 26 111
Telefax: 0 21 91/56 26 26 111
E-Mail: fb@doenges-rs.de

3
Jürgen von Kampen

UK Lights
Verkauf/Produktmanagement

Telefon: 0 21 91/56 26 114
Telefax: 0 21 91/56 26 26 114
E-Mail: jvk@doenges-rs.de

Der schnellste Weg zu uns:

Hotline: 0 21 91/56 26 112
Telefax: 0 21 91/56 26 26 112

www.doenges-rs.de
feuerwehr@doenges-rs.de

www.youtube.com/doenges1903
facebook.com/doengesremscheid

4
Andrea Meier

Verkauf/Produktmanagement

Telefon: 0 21 91/56 26 186
Telefax: 0 21 91/56 26 26 186
E-Mail: am@doenges-rs.de

5
Carina Tschenker

Verkauf/Produktmanagement

Telefon: 0 21 91/56 26 124
Telefax: 0 21 91/56 26 26 124
E-Mail: cm@doenges-rs.de

6
Markus Hildermann

Verkauf/Produktmanagement

Telefon: 0 21 91/56 26 148
Telefax: 0 21 91/56 26 26 148
E-Mail: mh@doenges-rs.de

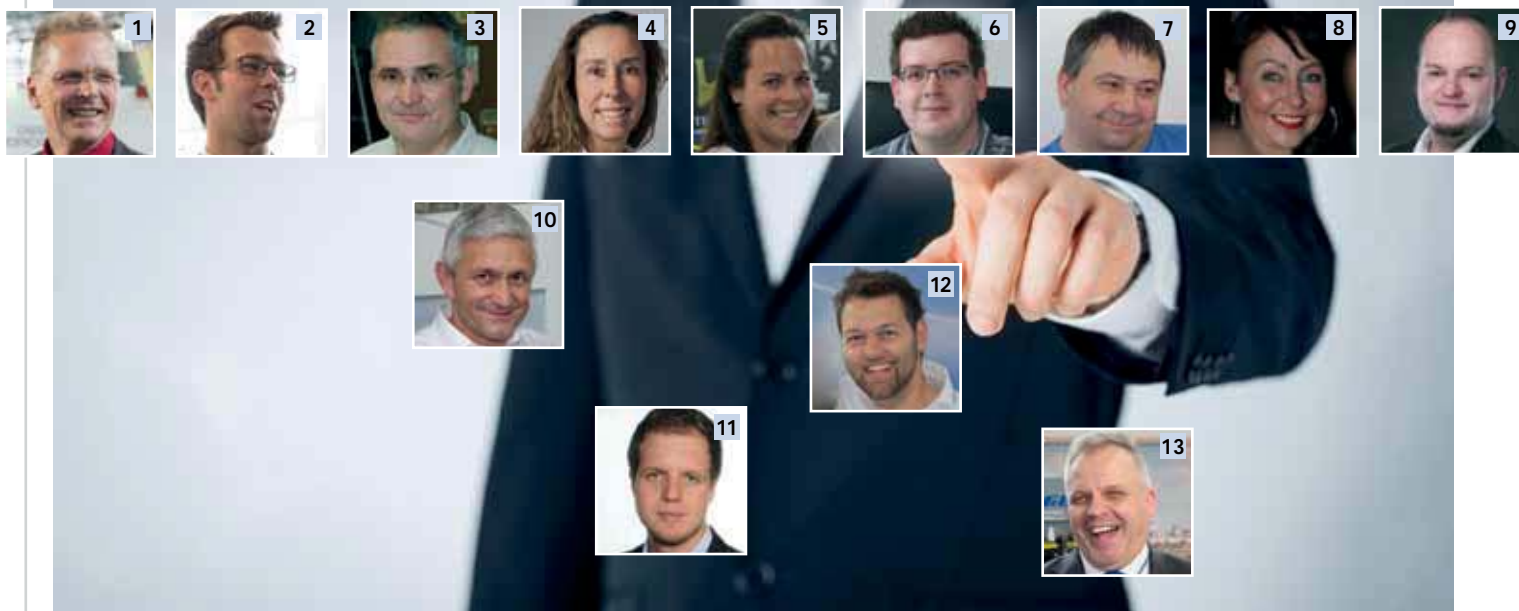

Katastrophenschutz & Notfallmedizin:

7
Klaus Schneider

Verkaufsleiter KatS

Telefon: 0 21 91/56 26 119
Telefax: 0 21 91/56 26 26 119
E-Mail: ks@doenges-rs.de

8
Dagmar Schaaf

Verkauf/Innendienst KatS

Telefon: 0 21 91/56 26 139
Telefax: 0 21 91/56 26 26 139
E-Mail: ds@doenges-rs.de

9
Andre Futterknecht

Verkauf/Innendienst KatS

Telefon: 0 21 91/56 26 129
Telefax: 0 21 91/56 26 26 129
E-Mail: afu@doenges-rs.de

Außendienst:

10
Gebhard Kratzer

Verkaufsleiter Süd

Telefon: 01 60/96 34 98 45
Telefax: 0 21 91/56 26 26 143
E-Mail: gk@doenges-rs.de

11
Cedric Schaadt

Verkaufsleiter West

Telefon: 01 60/90 66 69 60
Telefax: 0 21 91/56 26 26 348
E-Mail: csc@doenges-rs.de

12
Marc Huckenbeck

Verkauf Feuerwehr Export

Telefon: 0 21 91/56 26 134
Telefax: 0 21 91/56 26 26 134
E-Mail: mah@doenges-rs.de

13
Jens Holzhausen

Exportleiter

Telefon: 01 75/43 72 32 7
Telefax: 0 21 91/56 26 26 138
E-Mail: jh@doenges-rs.de

Persönliche Ausrüstung



Beile/Messer/Multi-Tools	20-35
Helm- & Arbeitslampen	36-60
Körperschutz	61-94
Leinen & Gurte	95-98
Kennzeichnung	99
Tasche/Rucksack	100
Atemluft	101

Werkzeuge



Handwerkzeuge	104-159
Haken, Schaufeln & Besen	160-173
Transportkästen & -boxen	174-190
Werkzeugkästen & -sätze	191-202
Elektrowerkzeuge	203-223
Technische Hilfeleistung	218-254
Hilfsmittel	255-267

Licht & Energie



Batterien & Akkus	270-271
Beleuchtung & Stative	272-299
Leitungsroller	300-306
Verteiler	307-311
Kabel & Steckverbindungen	312-321
Stromerzeuger	322-335

Warmmaterial



Leitkegel & Faltsignale	338-345
Warnmaterial	346-347
Westen	348-349
Knicklichter & Warnleuchten	350-357
Absperrmaterial	358-361

Notfallmedizin



Beatmung	364-370
Medizintechnik	371-381
Immobilisation	382-389
Transport	390-401
PAX-Produkte	402-415
Erste-Hilfe-Ausstattung	416-425
Fahrtenbücher & Schreibbretter	426-427

Katastrophenschutz



Schnelleinsatzzelte	430-434
Zeltzubehör	435-438
Zeltbeleuchtung	439-441
Verpflegung & Unterkunft	442-453
Fahrzeugausstattungen	454-461

Umweltschutz



Hochwasser- & Gewässerschutz	464-473
Dichtungsmaterial	474-483
Dekontamination	484-489

Lösch- & Hilfsgeräte



Lüfter	492-513
Nebellöschsystem NLS	514-517
Löschgeräte	518-524
Löschdecken & -behälter	525
Armaturen	526-535
Schlauchordnung	536-540
Schlüssel	541-543
Schlauchbrücken	544-547

Inhaltsverzeichnis A-B

A

Abbruchhammer	210	Alkalinebatterien	270	Ausschankbehälter	443
ABC-Erkunder/Gerätewagen	458	Allzweck-		Außenvierkantschlüssel	152
Abdeckplane	476	dübel	263	Automatikkörner	31, 228
Abdichtbinde	479	plane	476	Autoverbandkasten	420
Abdichtmaterial	475-481	seil	97	AWG-	
Abdichtpaste	478	Alu-		Ansaugschlauch	532
Abfallbehälter	259	Box	188-190	Drahtschutzkorb	527
Abfallsack	259	Spaltkeil	115	Einbindeapparat	537
Abgaschlauch	335	Felddbett	448	Hydrantenstandrohr	528
Abrollbehälter	459	Korb	190	Kellersaugkorb	526
Abrollbox	360	Polsterschiene	389	Mehrzweckstrahlrohr	534
Absaugpumpe	370	Schaufel	165	Mittelschaumrohr	535
Abschleppseil	260	Schlauchbrücke	546-547	Sammelstück	529
Abschleppstange	260	Trennwandset	185	Saugkorb	526
Abseilspinne	393	Aluminiumleiter	241	Saugschlauch	526
Absperr-		Ambulanzdecke	400	Schlauchabspernung	530
band	360	Anbau-		Schwerschlauchrohr	535
bandhalter	359	Gerätestecker	318-319	Spannvorrichtung	537
gerätesatz	358	Steckdose	319-320	Stützkrümmer	531
material	358-361	stecker	318-319	Turbospritze	533
kette	361	Anhaltestab	356	Übergangsstück Storz/Storz	530
pfosten	151	Anlegeleiter	241	Verteiler	529
Abtropfplane	468	Ansaugpumpe	466	Wasserschild	532
Abwasserbehälter	487	Ansaugschlauch	532	Zumischer	531
Abwasserpumpe	489	Anschlagkette	129, 253	Axt	20, 111-114, 125-126
Abzweigstück	438	Anschluss-		Axtschutz	112
ACD-Ölheizgebläse	437	kabel	316-317		
Achtfachverteiler	311	klemme	335	B	
Adalit Leuchten und Zubehör	56-59	Schraubzwinge	335	Babyzelle	270
Adapterkabel	315-316	Anzugtrockner	93	Backboard	383, 385
AED-	375-380	Arbeits-		Balkenschuh	263
Elektroden	378-379	Handschuh	69-73	Bandmaß	223
Defibrillator	375-377	lampe	37-41, 50-59, 439-441	Bandschlinge	95
Wandschrank	380	stellenscheinwerfer	295	Bartschlüssel	152
Aidshandschuh	74	Argo	454	Bassin	486
Airbag Sicherung	235	Armaturen druckseitig	528-535	Batterie	270-271
Airshelter-Zelte	432-435	Armaturen saugseitig	526-527	Batterieaufladegerät	271
Akku-		Armaturen und Schlüssel	491	Batterieleuchte	292-293
Arbeitsstrahler	276-278	Astsäge	159	Batterielüfter	500-501
Scheinwerfer	294	Atem-		Bauchtasche	410
Schrauber	203-205	luftflasche	101	Bau-	
Bohrhammer	206	maske	64-65	handschuh	73
Bohrmaschine	203-205	Aufbewahrungskoffer	191	klammer	264
Bohrschrauber	203-205	Aufbrech Werkzeug	116-119, 122	lampe	296
Bohrschrauber Bit	204	Aufenthaltszelt	434	stiefel	81
Kombihammer	206	Auffahrbohle	254	strebe	252
Ladegerät	271	Auffang-		Baumsäge	159
Lüfter	500-501	becken	486	Bayerische Sandschaufel	165
Säbelsäge	215	behälter	472, 487	BCI Produkte	371-374
Schlagbohrschrauber	203-205	material	469-473	Beatmungsbeutel	364-365
Schrauber	203-205	system	467	Beatmungsmaske	365
Strahler	276-278	wanne	469-471	Beil	110
Winkelschleifer	210	Aufnahmebrücke	299	Beilschutztasche	21
Lampe	276-277, 292-293	Aufreißhaken	163-164	Beißzange	140
Aldebaran-		Aufrollholster	27	Bekleidungstasche	414-415
Arbeitsstrahler	276-278	Aufstellfuß	359	Beladungsmodul	444-445
Großflächenleuchten	284-289	Augen-		Beleuchtungsballon	290
Einsatzstellenbeleuchtung	284	dusche	416	Benning Spannungsprüfer	220
Flutlichtstrahler	274-275	schutz	66-67	Benzinkanister	255-257
Zeltleuchten	439-441	schutzbrille	66	Benzinlüfter	494-499
		spülstation	416	Bereitschaftstasche	525
		Ausgussstutzen	255	Bereitstellungsplane	232

Inhaltsverzeichnis F-H

F

Faltsignal	344-345
Faltzelt	433
Fang-Leine	97
Fangleinenbeutel	96
Fasspumpe	466
Fassschlüssel	152
Fäustel	104
Federkörner	31, 228
Federschere	28
Federzug-Glaskörner	31, 228
Feinstaubmaske	64
Feldbett	448-450
Feldkocher	442
Fensteröffner	136
Ferno Korbtrage	394
Ferno Schaufeltrage	390
Festzeltgarnitur	451-452
Feuer	
löschdecke	525
löschrucksack	519
patsche	522-523
rechen	168, 522-524
Feuerwehr-	
axt	111-113
beil	20-21
Bereitschaftstasche	100
Flutlichtstrahler	272
Gummistiefel	81
Handschuh	68-72
Haltegurt	95
Karabiner	98
Leine	97
Leinenbeutel	96
Leiter	238-240
Meldertasche	101
Messer	22-24, 29
Pumpsauger	465
Rettungsweste	84-86, 348-349
Rucksack	100
sauger	465
stiefel	81
Verbandkasten	421
Filter für Scott ProFlow	92
Filtergebläse	92
Fire Axe	113-114
FireBox	186-190, 421
FireBox-Transportkorb	190
Fixierschiene	389
Flachbatterie	270
Flächenbeleuchtung	287
Flachmeißel	107
Flachrundzange	139
Flachsack	259
Flagge	346
Flare	342
Flowmeter	367
Flutlichtstrahler	272-275, 280, 285-286
Formholzsatz	248-249
Forstschutzhelm	61
Frankfurter Schaufel	165-166

Freizeit-Rucksack	100
Fuchsschwanz	216
Füllgarnitur	435
Funkenfreies Werkzeug	202
Durchschläger	108-109
Durchtreiber	108-109
Eckrohrzange	141
Fassschlüssel	152
Fäustel	104
Flachmeißel	107
Hacke	168
Hammer	104
Handfäustel	104
Handradschlüssel	541
Kombizange	140
Kreuzhacke	168
Kreuzschlitz-Schraubendreher	155
Kupplungsschlüssel	541
Meißel	107
Phillips-Schraubendreher	155
Randschaufel	166
Rohrschlüssel	142
Rohrzange	141
Schaufel	166
Schlitz-Schraubendreher	153
Schlosserhammer	104
Schraubendreher	153-155
Spaten	167
Spitzhacke	168
Splintentreiber	109
Stillson-Rohrzange	142
Wasserpumpenzange	141
Zange	141

G

Gabelringschlüssel	150
Gardena Streuwagen	483
Gasfilter	92
Gasheizgebläse	437
Gaskocher	442
Gasmaske	65
Gebläsefilteranzug	90-92
Gehörschutz	62-63
Generator	322-327
Gerber-Tools	25
Gerüstzelt	434
Gewebeplane	476
Gewindestangen	262
Gladiator	292-293
Glas-Master	22-24, 31-225
Glasfaser	
Axt	113
Aufreißhaken	163-164
bandmaß	223
Bolzenschneider	147
decke	525
Feuerpatsche	522
Feuerrechen	522
Gliedermaßstab	222
Patsche	522
Glasheber	227
Glaskörner	31, 228

Glasmanagement-Set	226
Gliedermaßstab	222
Glocke	130-131, 137
Gojak Fahrzeugroller	224
Gorgui-Tool	524
Gorillabar	121
Grabenstütze	252
Greifzug Produkte	243-247
Gripzange	142
Großflächenleuchte	282-289
Großlüfter	499
Großvolumenbehälter	473
Großzelt	434
Guedeltubus	370
Gully-Abdeckung	474-475
Gummi-	
hammer	105
leitung	317
schieber	172
schlauchbrücke	544-545
stiefel	81
Gürteltasche	42
Gurtmesser	29-34, 228-231
Gurtschlauchhalter	539
Gurttrenner	30-34, 229-231

H

Haftmagnet	334
Hakengurt	95
Hakenschlüssel	542
Halogen-Flutlichtstrahler	272
Halterung für Benzinkanister	255
Hammer	104-106, 543
Hand-	
Stichsäge	159
abroller	265
absaugpumpe	370
beil	20, 110
feger	173
lampe	37-41, 53-58, 296
megaphon	453
meißel	107
pumpe	466, 518
radschlüssel	541
säge	159
schuh-Clip/Halter	75
schuhe	68-73
schutz	72
schutz für Meißel	107
seife	446
werkzeugkasten	192
Hanf Docken	479
Hanfseil	97
Hazmat-Shower	485
Hebeband	251
Hebelschlauchbinde	537
Heber für Glas	227
Heizlüfter	436-438
Helm- & Arbeitslampe	58-59
Helmhalterung	43-48
Helmlampe	37-41, 53-59
Hemmschuh	254

Heugabel	169	Kappmesser	29	Küchenbeil	110
Hi-Lift First Responder Jack	128	Kapselgehörschutz	63	Kuhfuß	120, 122
Hitzeschutzhandschuhe	73	Karabinerhaken	98	Kühlband	79
HMS-Karabiner	98	Kehrschaufel	173	Kühltuch	79-80
Hochleistungslüfter	492-511	Kellersaugkorb	526	Kühlweste	78
Hockerkocher	442	Kelly-Tool	117	Kunststoff-	
Höhenrettungsrucksack	409	Kennzeichnungsstift	99	Benzinkanister	256-257
Holmschutz	232-233	Kennzeichnungsweste	349	Schaufel	166
Holsteiner Schaufel	165	Kette für Messer	26	Werkzeugkasten	191
Holz-		Kettengehänge	253	Kupferhammer	105
axt	113	Key-BAK	27	Kupferlitze	335
bohle	252	KFZ-		Kupplungsdose	319
dichtungskeile	480	Lampe	296	Kupplungsschlüssel	541-542
hammer	106	Verbandkasten	420		
keil	35, 480	Warnblinkleuchte	347	L	
klappstuhl	453	Kinder-Löschrucksack	520	Ladegerät Adalit	58-59
schlauchbrücke	546	Kippfensteröffner	136	Lampen von UK	36-41, 49-53
schrauben	263	Klammernheber	156	Lampenhalter	43-48
spalthammer	115	Klappspaten	167	Laringoskop	369-370
stopfen	480	Klappstuhl	453	Laschenanker	247
verbinder	262-263	Klauenbeil	110	Laser-Entfernungsmesser	222
werkzeugkasten	195	Klebebandabroller	265	Latex-Einmalhandschuh	74
Honda Stromerzeuger EU 20i	322	Kleiderbügel	93-94	Latthammer	106
Hooligan Kombination	119	Kleiderschere	28, 417	LeckStop-Paste	478
Hooligan Tool	116-118	Klemmbrett	426	LED-	
Hydrantenschlüssel	542	Klemmzange	142	Arbeitslampe	37-40, 56-59
Hydrantenstandrohr	528	Klett-Faltsignal	345	Blinkleuchten	347
Hydrogel	419	Klett-Helmhalterung	44	Flutlichtstrahler	273
Hygienemodul	446	Klettschilder	345	Handlampe	37-40, 56-58
I		Knarrenkasten	148-149	Helmlampe	38-40
Immobilisierung	387-388	Knicklicht	350-355	Moon	290
Inbusschlüssel	157	Knicklicht Zubehör	353	Leuchtballon	290-291
Industriehandfeger	173	Knie-		Lampe	37-40, 56-59
Innensechskantschlüssel	157	brett	77	Leittafel	343
Innentasche	412-413	kissen	77	Ledertasche	101
Innenvierkantschlüssel	152	matte	76-77	Leichenabdecktuch	401
Inspektionslampe	52	polster	76-77	Leichenhülle	401
J		schoner	76	Leichtmetall-Schaufel	165
Jäckle Plasmaschneidgerät	219-218	Koch-		Leinenbeutel	96
K		geschirr	442	Leiter	238-241
Kabelbinder	264	löffel	443	Leitkegel	338-341
Kabelbrücke	544-547	platte	442	Leittafel	343
Kabelordner	441	topf	442	Leitung	312, 316-317
Kabeltrommel	300-306	Kombizange	139-140	Leitungsroller	269-305
Kabinensicherung	236	Kopffixierung	387	Leucht-Einwinkstab	357
Kältetuch	79-80	Kopfkissen	401	Leuchtballon	290-291
Kälteweste	78	Kopflampe	49-50	Leuchtmarkierung	353
Kaltschrotmeißel	106	Koppel	27	Lifeshammer Rettungshammer	32-33, 229
Kammnägel	262	Korbtrage	392-395	LightShape	352
Kanal-Schnellabdichtung	475	Korbtrage Zubehör	393	Litzentrommel	333
Kanaldeckelhammer	105, 543	Kraftseitenschneider	139	LKW Rettungsplattform	237
Kanalstrebe	252	Kraftstoffkanister	256	LKW-Fahrerhaussicherung	236
Kangaroo-Bag	410	Kraftstoffpumpe	466	LoadoutCase	175-178
Kanister	256-257, 512	Krallenheber	227	Lochblech	263
Kanister Zubehör	255	Krankenhausdecke	401	Löschdecke	525
Kantenreiter	247	Krankentrage	391, 394	Löscheimer	257
Kantenschoner	251	Krankentragenlagerungsbock	391	Löschlanze	516-517
Kantenzange	140	Kreidefallstift	99	Löschlanzenhammer	517
Kantholz	252	Kreidemarkierspray	361	Löschrucksack	518-520
		Kreuzhacke	168	Lüfter	494-510
		Kreuzschlitz-Schraubendreher	154-156	Luftpumpe	466
		Kübelspritze	517	Luftschlauch	438, 513

Inhaltsverzeichnis L-R

L

Luft-Verteiler	438
Luftwulstmaske	365
Lutte	438, 512-513

M

Magnetische Abdeckung	474
Magni-Seal	474
Markierkreide	99
Markierspray	361
Markierstift	99
Maßband	223
Maulringschlüssel	150
Maulschlüssel	150
McLeod Tool	168, 523
MediOxy	366
Megaphon	453
Mehrfach Steckdose	307-308
Mehrfach-Verteiler	309-311
Mehrzweck-	
dübel	263
eimer	257
leine	97
leiter	241
schutzbrille	66
strahlrohr	534
zug	242-247
Meißel	107
Meißelhandschutz	107
Melder-Tasche	101
Messer	22-29
Messerholster	27
Messerkette	26
Metall-	
bügelsäge	158
draht	264
kanister	255
säge	158
Mignon Akku	271
Mignonzelle	270
Mikrofaserkühltuch	80
Millerboard	383, 385
Mistgabel	169
Mittelschaumstrahlrohr	535
Mobile-Sichtschutzwand	236
Mobiler Personenschutz	312
Modul-Schlauchbrücke	546
Monozelle	270
Montierhebel	35
Mulde	258, 469
Müllsack	259
Müllsackständer	259
Multi	
Tool	25
funktionsleiter	239
funktionsschlüssel	138
Organizer	425

N

Nägel	262
Nageleisen	120-122

Nagelverbinder	263
Nasssauger	465
Nebellöschsystem	514-517
Neubautenschlüssel	138
Nightsearcher Einsatzbeleuchtung	294-295
NiMH Akku	271
Nitril-Schutzhandschuh	74
Normstativ	299
Notentriegelungsschlüssel	151
Notfall-Pumpenset	466
Notfallrucksack	402-409, 421-423
Notfallseelsorge	409
Nothammer	31-34, 228-230
Notstromversorgung	323
Nupla-	
Aufreibhaken	163-164
Bolzenschneider	147
Feuerpatsche	522
Feuerrechen	522
Haue	168, 523
Patsche	522
Roof-Kit	164

O

O ₂ -Flasche	366-367
Öffnungsnadel	137
Öffnungswerkzeug	130-135, 197
Ohrenstöpsel	62
Ölauffangwanne	469
Ölbindemittel	483
Ölbindetuch	481
Oximeter	371-373

P

Packband	265
Packbandabroller	265
Parallelschraubstock	139
Paratech-	
Axt	114
Biel-Tool	124
Halteband Strap Irons/Glove	117
Hooligan-Tool	116-117
Kelly-Tool	117
Percussive Rescue Tool	122
Pry-Axe	125
SPF-Hooligan-Tool	117
Titan Crash Axe	126
TopCut Fire Axe	114
Trageband für Hooligan Tool	116
Partikelmaske	64-65
Patientendecke	400-401
PAX-	
Bekleidungstasche L	414-415
Deckentasche	401
Erste-Hilfe-Tasche L	410-411
Fahrtenbuch A4 hoch	424-425
Feldberg-AED	406
Feldberg-San	406
Höhenrettungsrucksack	409
Innentaschen	412
Kangaroo-Bag	410
Kennzeichnungsweste	349

Pax-

Koppel mit Untergürtel	27
Notfallrucksack Berlin	408
Notfalltasche First Responder	411
Reißverschlussverlängerung	413
Rettungsboa	398
Rucksack	402-409, 421-423
Sauerstoffflaschenhalterung	413
Schlange	398
Tragetuch XL EN 1865	397
Wasserkuppe	402-405
PE-Flachsack	259
PE-Folie	476
Personenschutzleitung	312-313
Pfostenschlüssel	151
Piassava-Stoßbesen	170
Pionierschaufel	166
Plane	476
Plasmaschneidgerät	218-219
Plastikklembrett	426
Plombenzange	148
Pneumatisches Zelt	432
Pocket Rescue Tool	22
Pollerschlüssel	151
Polyamidseil	97
Powermoon	290-291
PP-Schaufel	166
PP-Schaufeln	166
PPV-Lüfter	494-504, 513
PRCD	312-313
Pressluftflasche	101
Pro-flex Handschuhe	68-72
ProFlow Filter	92
Profi-Feldbett	448
Profilzylinderschließer	138
PRT Kit	122
Pry-Axe	125
Pulaski Axt	113
Pulsoximeter	371-373
Pumpsauger	465
Putztuch	481

Q

Quick-Lift-Windenstütze	253
-------------------------	-----

R

Ramfan-Produkte	492-512
Akku-Lüfter EX50Li	500
Großlüfter	499
Hochleistungslüfter	501-510
Lüfter	492-510
Lutte für Lüfter	513
Luttenverbinder	513
Schachteinstiegssystem	506, 511
Schnellkuppelbehälter	512
Ramme	123
Randschaufel	165-166
Randschaufel funkenfrei	166
Rangierhilfe	224
Rapidon	256
Ratschenschlüssel	542
Ratschenzurrigurt	250, 481

Räummulde	258	Saunders Schreibplatte	426-427	Schuko-Stecker & Dosen	318-320
Reanimationsbrett	382	Säure-Kupplung	542	Schüssel	443
Reifen-Ventilschraubendreher	156	Schachtabdeckung	474	Schutzanzug	88-91
Reifenfüllgerät	444	Schachtdeckelheber	543	Schutzbrille	66-67
Reißverschlussverlängerung	413	Schachteinstiegssystem	506, 511	Schutzdecken Set	232-233
Reparaturband	267, 477	Schachthaken	543	Schutzhandschuh	68--74
Rescue Disc	214	Schäkel	261	Schutzkorb	527
Rescue-Marker	99	Schaltschrankschlüssel	152	Schutzoverall	88-89
ResQ-Tape	267, 477	Schaufel	165-166	Schweißer-Schutzbrille	67
Resqme	34, 231	Bayerische Form	165	Schwerlast-Tragesystem	521
ResQshelter	435	Frankfurter-	165	Schwerschamustrahlrohr	535
Rettungs-		Holsteiner-	165	Sechs-	
Boa	398	Pionier-	166	fachverteiler	311
brett	382-386	PP-	166	kant-Holzschrauben	263
decke	399	Rand-	165-166	kantmutter	263
korsett	382	Sand-	165	kantschlüssel	157
hammer	31-32, 228	funkenfrei	166	kantstiftschlüssel	157
hammer	31-33, 228-230	Schaufeltrage	390	Secumax Gurttrenner	30
korsett	382	Schaumgenerator	512	Secumax Nothammer	31, 228
messer	22-23, 32, 229	Schaumrohr	535	Secumax SOS-Cutter	30
plattform	237	Scheibenzertrümmerer	22-23, 31, 34, 228	SEG-Rucksack	407
puppe	453	Scheinwerfer-Aufnahmebrücke	299	Segeltucheimer	257
rucksack	402-409	Scheinwerfercontainer	280-281	Seifenspender	446
schere	28, 417	Schere	28, 417	Seilschlauchhalter	539
schlinge	95	Schiebeleiter	240	Seilzug	243-247
tasche	410	Schieber	172	Seilzugratsche	250
trage	390	Schieberschlüssel	542	Seitenschneider	139, 148
tuch	396	Schilderstände	359	Seitenschneider-Plombenzange	148
werkzeug	231	Schlauch-		Setolite-	
weste	84-87	abspernung	530	Arbeitsstrahler	276-278
Ringmaulschlüssel	150	aufwickler	536	Großflächenleuchten	284-289
Rohrschlüssel	142	binde	537	Einsatzstellenbeleuchtung	284
Rohrzange	141	bindegerät	537	Flutlichtstrahler	274-275
Rohrzange funkenfrei	141	brücke	544-547	Zeltleuchten	439-441
Rollbandmaß	223	gurt	537	Sicherheits-	
Rollcontainer	461	halter	539	bitsatz	205
Roof Kit	164	paketwickler	536	brille	66
Rope Ratchet	250	rucksack	521	gurt	95
Rucksack	100, 402-409, 414-415, 518-521	tragegurt	539-538	schloss	27
Rundschlinge	95, 251	Schleifkorbtrage	392,394	stiefel	81-83
Rundschlingenschoner	251	Schlitz-Schraubendreher	153-156	Sichtschutzwand	236
Rüstholzer	248-249	Schlitz-Winkelschraubendreher	154	Signalflagge	346
S		Schloss-Set	185	Signaltaschenlampe	60
Saalbesen	171	Schlosserhammer	104	Signalweste	348-349
Säbelsäge	215-217	Schmier-/Reinigungsmittel	266	Signierkreide	99
Säbelsägeblätter	217	Schnabelzange	139	SnapLights	354
SafetyPen	31, 228	Schnellbauschrauben	263	Socken	82
Sägebogen	158	Schnelleinsatzzelt	432-433	Solaris-Beleuchtung	294-295
Sammelbehälter	487	Schnellkuppelbehälter	512	Sonlux Arbeitsleuchte	292-293
Sammelstück	529	Schnittschutzhandschuhe	72	Sonlux Großflächenleuchte	282-283
Sandblech	254	Schöpfkelle	443	Spachtel	136
Sandschaufel	165	Schornsteinfegerkasten	196	Spaltaxt	115
Sanitätsrucksack	402-409	Schottergabel	169	Spalthammer	115
Sauerstoff-		Schraubendreher	153-157	Spaltkeil	115
box	368	Schraubendreher funkenfrei	153, 155	Spanngurt	250
flasche	366-367	Schraubendreher-Bitbox	204-205	Spannungsprüfer	220-221
flaschenhalterung	413	Schraubstock	139	Spannvorrichtung	537
Reservoir	365	Schreibbrett	426-427	Spanplattenschrauben	263
Saugheber	227	Schreinerklüpfel	106	Spaten	167
Saugschlauch	526	Schruppscheibe	213-214	Speedclip-Gurte	388
Saugschutzkorb	527	Schuhspikes	82	Speisetransportgefäß	443
		Schuko-Kupplung	319-20	Spencer Produkte	384-389, 392-395

Inhaltsverzeichnis S-W

S

Spencer-	
Abseilspinne	393
Bergungstrage	395
Gurtsystem	388
Kopffixierung	387
Korbtrage	392-393
Reanimationsbrett	382
Rettungskorsett EN 1865	382
Rettungsschere Match 3	417
Spineboard	383-386
Vakuummatratze EN 1865	389
Sperrhakensatz	138
Sperrkette	361
Sperrwerkzeugsatz	130-134
Spezialbeil Crash Axe	21
SPF-Hooligan-Tool	117
Spillbag	467
Spineboard	383-386
Spiral-Türfallenöffner-Set	136
Spiralbohrer	209
Spiralkabel	26
Spitzhacke	168
Spitzmeißel	107, 209
Spitzzange	139
Splintentreiber	109
Splitterschutz-Set	233
Sprungpolster	430
Stablampe	54-55, 296
Stahlblech-Benzinkanister	255
Stahlwinde	251
Ständer für Schilder	359
Standrohr	528
Stapel-Transportkasten	174
Starmix-Sauger	465
Stativ	297-299
Steckdosenleiste	309
Steckleiter	238
Steckschlüsselsatz	148-149
Steingabel	169
Stemmeisen	120
Stichsäge	159, 216
Stiefel	81
Stiftschlüssel-Satz	157
Stirnlampe	49-50
Storchenschnabelzange	139
Stoßbesen	170
Strahler	272-278, 280-281
Strahlrohr	534
Straßenbesen	170
Streichhölzer	357
Streuwagen	482-483
Stromerzeuger	322-331
Sturmstreichhölzer	357
Stützkrümmer	531
Stützscheiben	137

T

Tankbindegurt	481
Tankstutzen	255
Taschenlampe	37-41, 51-59

Tasse	443
Taucher-Rettungsweste	87
Teflonband	267, 477
Telefonzange	139
Teleskop-Anlegeleiter	241
Teleskop-Dreibeinstativ	298-299
Teller	443
Teppichheber	227
Thermobehälter	443
Thermodecke	400-401
THW-Feldbett	448
THW-Halogenstrahler	272
THW Leitungsroller	303-305
Titan-Axt	126
TNT Tool	120
TopCut	114
Torx Winkelschraubendreher	157
Trageband Hooligan Tool	116, 118
Trageband Kelly Tool	116
Tragegriff	279
Tragetuch	396-397
Trainingspuppe	453
Transportgestell f. Festzeltgarnituren	452
Transportrolle	249
Trellchem Gebläsefilteranzug	90
Trennscheiben	213-214
Trennschleifer	212
Trennwandset	185
Trichter	258
Trinkbecher	443
Truck-Saver	237
Türbeschlagheber	136
Turbospritze	533
Türfallen-	
draht	137
messer	136
öffner	136
Öffnungsnadelset	137
spachtel	136
vierkant	136
Türkeil	35
Türramme	123

U

Überbrille	66-67
Überdrucklüfter	494-504
Überfahrerschutz	544-547
Übergangsstück	530
Übungspuppe	453
UK-	
Helm- & Arbeitslampen	36-41
Kleiderbügel	93-94
Koffer	175-182
Lampe	37-41
LoadoutCase	175-178
Minilampe	51-52
Stirnlampe	49-50
UltraBox	179-181
UltraCase	182
Zubehör	42
Umfüllpumpe	466
Umlenkrolle	247

Umweltschadenkasten	200, 444-445
Unfallhülle	401
Universal-	
dübel	263
Messerholster	26
Profilzylinderschließer	138
Schaltschrankschlüssel	152
werkzeug	231
Unterkunftszelt	434
Unterlegkeil	254
Unterlegscheiben	262
Untersuchungshandschuhe	74
Unterziehsocken	82
US-Feuerwehr-Spezialbeil	21

V

Vakuummatratze	389
VBW-Bolzenschneider	143-146
VDE-	
Kombizange	139-140
Schraubendreher	154-155
Seitenschneider	139
Zange	139
Veloursdecke	400
Verbandkasten	420-421
Verbandschere	417
Verbindungsleitung	316
Verbrauchsmaterialkasten	199
Vergaserschraubendreher	153-155
Verkehrsleitkegel	338-341
Verkehrsunfallkasten	198
Verlängerungsleitung	301-302, 314-316
Verstellbarer Rohrschlüssel	142
Verteilerblock	311
Vielzweck-Schmiermittel	266
Vielzweckkeimer	257
Vielzweckleiter	241
Vierfachverteiler	309-310
Vierkantschlüssel	152
VisiPad	353
Vizion	48-49
Vollgummiverteiler	309-311
Vollschutzanzug	90
Vollsichtschutzbrille	66-67
Voltmeter	220-221
Vorschlaghammer	105
Vortex Lampen	54-55

W

Wachskreide	99
Wagenheber	224
Waldarbeiterhelm	61
Waldbrand-	
Werkzeug	524
patsche	522-523
rucksack	518
Warmluftschlauch	438
Warnblinkleuchte	342, 347
Warndreieck	347
Warnflaggensatz	346
Warnweste	348-349
Waschplatz	447

Wasserdichte Box	175-182
Wasserkuppe	402-405
Wasserpumpe	489
Wasserpumpenzange	141
Wasserschild	532
Wasserwaage	223
Wathose	83
WD-40 Vielzweck-Schmiermittel	266
Wehrmachtskanister	255
Werkstatt-Handlampe	296
Werkzeug-	
kasten Holz	189, 195
kasten Metall	188-189, 191, 193-194
kasten leer	191
kasten gefüllt	192-202
tasche	184
Wickelhilfe	536
Wiedehopfhacke	168
Windenstütze	253
Winkelschleifer	211-212
Winkelschleiferkoffer	212
Winkelschraubendreher	154, 156-157
Winterdecke	400
WM-Kanister	255
Woldecke	400
Würfelschaum-Set	175-178

Y

Y-Luftverteiler	438
-----------------	-----

Z

Zange	25, 140
Eckrohr-	141
Flachrund-	139
Grip-	142
Kanten-	140
Kombi-	139-140
Rohr-	141
Wasserpumpen-	141
Zarges-	
Alu-Trennwandset	185
Eurobox	183-185
FireBox	186-190
Schloss-Set für Euroboxen	185
Teleskop Anlegeleiter	241
Zeltbeleuchtung	276-277, 439-441
Zeltheizung	436-438
Zieh-Fix-	132-137, 197
Einsatzkoffer	131
Kipfensteröffner	136
Öffnungssystem 112	133-134
Premium-Einsatzkoffer	132
Spiral-Türfallenöffner-Set	136
Stützscheiben	137
Türbeschlagheber	136
Türfallen-Vierkant	136
Türfallenspachtel	136
Universal-Profilzylinderschließer	138
Zugschraube	137
Zugvorrichtung Original-Glocke	131
Zimmermanns-Brechstange	120-122
Zoll Defibrillator	375-377

Zoll Elektrode	378-379
Zollstock	222
Zugschraube	137
Zumischer	531
Zündhölzer	357
Zurrgurt	250, 481
Zylinder	138

DIN-Normen

DIN 1041	104
DIN 1042	105
DIN 1052	262
DIN 1052-2	263
DIN 1151	262
DIN 11851	542
DIN 13024	391
DIN 13164	420
DIN 14060	258
DIN 14142	421
DIN 14142-K	421
DIN 14405	517
DIN 14405A10	517
DIN 14555-3	248
DIN 14555-T3	209, 218-219, 254
DIN 14572	335
DIN 14680	300-304
DIN 14683	297
DIN 14685	325
DIN 14685-1	325
DIN 14800	194-195
DIN 14800-10	199, 478
DIN 14800-13	188-190, 198
DIN 14800-14	199
DIN 14800-15	200
DIN 14800-18	444-445
DIN 14800-4	196
DIN 14800-DK	199, 478
DIN 14800-SSWK	196
DIN 14800-USK	200
DIN 14800-VMK	199
DIN 14800-VUK	188-190, 198
DIN 14800-WKH	195
DIN 14800-WKM 2	194
DIN 14820	546-547
DIN 14827	538
DIN 14830	237
DIN 14851	160-161
DIN 14851:2011-10	160
DIN 14853	120
DIN 14854	254
DIN 14880	190
DIN 14880-1	248
DIN 14881	192
DIN 14881 FWKa	192
DIN 14885	201
DIN 14900	112
DIN 14900 FA	111
DIN 14900 FAK	111
DIN 14920	97
DIN 14921	96
DIN 14924	20-21
DIN 14927	95

DIN 21321	252
DIN 3222	151
DIN 4071	252
DIN 4124	252
DIN 5107	106
DIN 5131	110
DIN 5231	141
DIN 5241	140
DIN 6450	109
DIN 6453	107
DIN 6458	108
DIN 6473A	158
DIN 6475	104
DIN 7239	106
DIN 7258	159
DIN 7294	113
DIN 7355	251
DIN 7462	106
DIN 76031	254, 260
DIN 82101	261
DIN 9021	262
DIN 976	262
DIN EN 1147	238-240
DIN EN 166	66
DIN EN 388 3132	69

EN-Normen

EN 166	66
EN 443	44
EN 471	348
EN 1492	251
EN 1869	525
EN471	348



Persönliche Ausrüstung

Einsatzkräfte müssen sich besonders auf die Produkte verlassen können, die sie bei sich tragen. Daher hat dieser Bereich bei uns einen besonderen Stellenwert. Unser Hauptaugenmerk liegt auf einwandfreier Qualität, ergonomischem Design und bester Leistung.



Beile, Messer, & Multi-Tools

Feuerwehrbeile	20-21	Messer & Zubehör	26-29
Einsatzmesser	22-24, 80	Gurttrenner	30-32, 34
Multifunktionsstools	25	Nothämmer	31-33
Holster	26-27	Glaskörner	31-34
Rettungsscheren	28	Keile & Montierhebel	35



Helm- & Arbeitslampen

Helmlampen	36-41, 57-59	Arbeitslampen	51-53
Zubehör zu UK	42	Taktische Lampen	54-55
Helmhalterungen	44-48	Handscheinwerfer	56
Stirnlampen	49-50	Signallampe	60



Körperschutz

Kopfschutz	61	Knieschutz	76
Gehörschutz	62-63	Kühlbekleidung	77-80
Atemschutz	64-65	Stiefel und Zubehör	80-81
Augenschutz	66-67	Schutzbekleidung	83-92
Handschutz & Zubehör	68-75	Kleiderbügel	93-94



Leinen & Gurte

Gurte & Schlingen	95	Leinen & Stricke	97
Leinenbeutel	96	Karabiner	98



Kennzeichnung, Dienstbegleiter & Atemluft

Rescue-Marker	99	Rucksack	100
Kennzeichnung	99	Meldertasche	101
Kreidestifte	99	Atemluftflaschen	101
Tasche	100		

Feuerwehrbeil

Dönges Feuerwehrbeil mit Dreikantschlüssel DIN 14924-FBD

Rot lackierter Kopf mit geschliffener Spaltschneide und andererseits schmaler Hebelschneide, mit ovalem, in den Kopf eingepresstem Stahlrohrstiel. Rutschfester Kunststoff-Handgriff mit eingebautem Dreikantschlüssel für Absperrpfosten, Hydranten etc. GS-Zeichen.

exklusiv **DÖNGES**



Der im Stielende integrierte, stabil geschmiedete und sauber verchromte Dreikantschlüssel macht dieses Qualitätsbeil noch wertvoller für jeden Feuerwehrmann und erweitert die Einsatzmöglichkeiten erheblich. Das Beil erlaubt damit das Öffnen von allen Absperrpfosten und Pollern nach DIN 3222.



Best.-Nr.	Länge mm	Gewicht g
202005	330	1.160
202015	Beilschutztasche DIN 14924	200

Feuerwehrbeil mit Dreikantschlüssel DIN 14924-FBD verchromt

Dönges Feuerwehrbeil, verchromt nach DIN 14924-FBD. Sauber geschliffenes und verchromtes Feuerwehrbeil. Als Geschenk, Zierbeil aber auch für den normalen Einsatz geeignet. Rutschfester Kunststoff-Handgriff mit eingebautem Dreikantschlüssel für Absperrpfosten, Hydranten etc. Selbstverständlich ist auch dieses verchromte Beil voll einsatztauglich, da es die gleichen Qualitätsstandards erfüllt wie das Standardbeil.

exklusiv **DÖNGES**



Best.-Nr.	Länge mm	Gewicht g
202006	330	1.180
202015	Beilschutztasche DIN 14924	200

Dönges Feuerwehrbeil DIN 14924-FB (alte Norm 06/1992)

Rot lackierter Kopf mit geschliffener Spaltschneide und andererseits schmaler Hebelschneide, mit ovalem, in den Kopf eingepresstem Stahlrohrstiel, rutschfester Kunststoff-Handgriff. Das Beil entspricht nicht mehr der aktuellen DIN 14924, da es nicht über den integrierten Dreikantschlüssel verfügt. Ansonsten erfüllt auch dieses Beil alle geforderten Kriterien an Qualität und Stabilität.

exklusiv **DÖNGES**



Best.-Nr.	Länge mm	Gewicht g
202010	330	1.020
202015	Beilschutztasche DIN 14924	200

IDÖNGES
exklusiv

Dönges Beilschutztasche DIN 14924

Schutztasche für Feuerwehrbeil aus schwarzem Leder mit Gürtelschlaufe. Speziell an das neue Beil mit Dreikant angepasst. Die Schutztasche überzeugt durch hochwertige Leder- und Verarbeitungsqualität.

Merkmale:

- hohe Lederqualität
- metallverstärkte Ecken und Laschenende
- optimale Passform

Best.-Nr.
202015

Gewicht g
200



Dönges Spezialbeil Crash Axe

Jedes Flugzeug mit mehr als neun Sitzplätzen muss nach den Vorschriften der Easa zum Flugbetrieb eine Axt mit sich führen. Crash Axe ist der Fachbegriff für dieses Werkzeug. Es besteht aus speziellen Legierungen und ist gegen Stromschlag isoliert. Die Axt muss im Cockpit aufbewahrt werden. Ursprünglich waren diese Äxte dafür gedacht, bei einem Absturz schnell aus dem Cockpit zu kommen oder auch um bei der Evakuierung zu helfen. Heute ist das kaum mehr Grund, die hinter einer Abdeckung im Cockpit oder der Kabine entstehen können.

Merkmale:

- robuste Ausführung aus Spezialstahl
- geschmiedet
- rutschfester Handgriff



Weitere Beile und Äxte finden Sie auf den Seiten 110-115, 125-126

Best.-Nr.
202009

Länge mm
380

Gewicht g
970



Einsatzmesser

Glas-Master Feuerwehrmesser PRT-I

Die PRT-Taschenrettungsmesser sind für Anwender entworfen worden, die ein kleines und leichtes Rettungsmesser bei sich tragen wollen, aber auf keine Funktion verzichten möchten.

Der große Daumenöffner und die große Entriegelungstaste erlauben optimalen Gebrauch auch mit dicken Handschuhen.

Die Griffschalen sind aus eloxiertem Aluminium, Klinge, innenliegende Mechanik sowie der Gürtelclip aus rostfreiem Stahl gefertigt. Die Materialien sowie die langjährige Erfahrung des Herstellers und modernste Fertigungstechnik sorgen für gleichbleibende, hohe Qualität dieser Rettungsmesser sowie eine lange Haltbarkeit.

Merkmale:

- Einhandbedienung (auch mit Handschuhen)
- rostfreie, feststellbare Klinge
- superscharfer 1/2-Wellenschliff
- stabile Gürtelklammer (Tip-Down-Trageweise)
- Sicherheits-Gurttrenner
- Scheibenzertrümmer
- extrem belastbarer Aluminiumgriff
- made in Solingen
- nach aktuellem Waffengesetz zugelassen

Technische Daten:

Gesamtlänge: 205 mm
 Klingenlänge: 84 mm
 Klingenmaterial: Böhler N695 Stahl (HRC 58), rostfrei

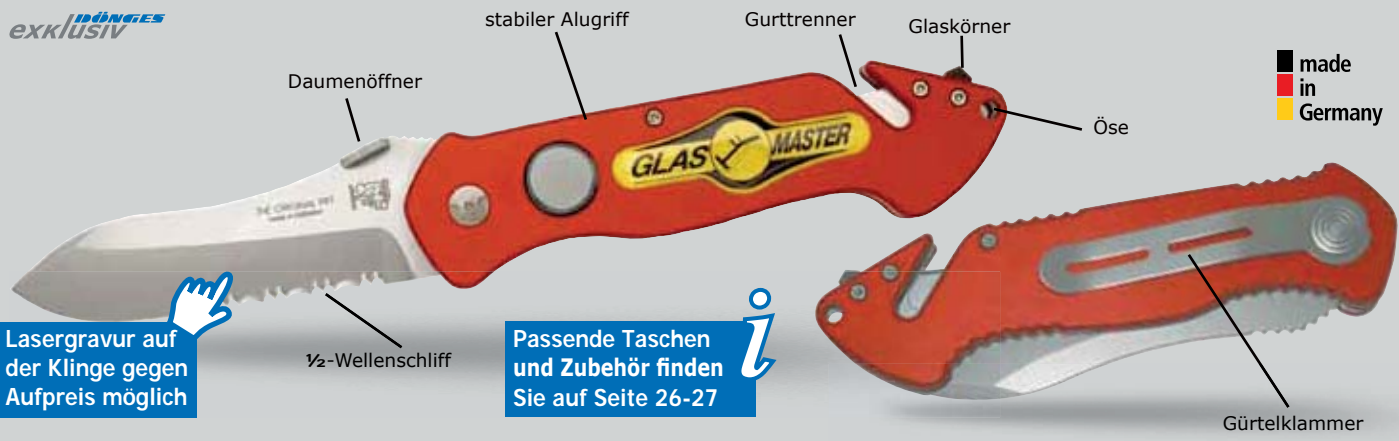

Glas-Master Feuerwehrmesser PRT-I

Best.-Nr.	Klingenform	Farbe	Gewicht g
1 212401	Standard	silber	160

Glas-Master Feuerwehrmesser PRT-II

Best.-Nr.	Ausführung	Klingenform	Farbe	Gewicht g
2 212402	Glasmaster	Buckelform	rot	180
3 212425	Feuerwehr	Buckelform	rot	180

Glas-Master Feuerwehrmesser PRT-III

Best.-Nr.	Klingenform	Farbe	Gewicht g
4 212403	Tanto	schwarz	180

Glas-Master Feuerwehrmesser PRT-IV

Best.-Nr.	Klingenform	Farbe	Gewicht g
5 212404	abgerundet	schwarz	179

Glas-Master Feuerwehrmesser PRT-XI

Best.-Nr.	Klingenform	Farbe	Gewicht g
6 212431	Hakenklinge	rot	180



Gesamtlänge: 202 mm
 Klingenlänge: 80 mm
 Klingenmaterial: 1.4110 Stahl (HRC 56), rostfrei

Dönges Rettungsmesser Economy I

Diese Messer erweitern unser breites Programm um ein preiswertes Modell. Alle wichtigen Funktionen sind enthalten.

Merkmale:

- Einhandbedienung (die Klinge kann mittels des Daumenöffners (die Klinge kann mittels des Daumenöffners bequem umgelegt werden))
- rostfreie, feststellbare Klinge
- superscharfer 1/2-Wellenschliff
- stabile Gürtelklammer
- Sicherheits-Gurttrenner
- Scheibenzertrümmerer
- Länge offen/geschlossen 210/125 mm
- nach aktuellem Waffengesetz zugelassen



Dönges Rettungsmesser Economy I

mit roter Gummi-Griffeinlage, sorgt für sicheren Halt.

	Best.-Nr.	Klingenform	Farbe	Gewicht g
1	212439	Standard	rot/silber	1 70

Dönges Rettungsmesser Economy II

mit belastbarem Kunststoffgriff.

	Best.-Nr.	Klingenform	Farbe	Gewicht g
2	212424	Standard	rot	160

Passende Taschen und Zubehör finden Sie auf Seite 26-27



1

Lasergravur auf den Klingen gegen Aufpreis möglich



Marke der Versandhaus DFV GmbH

exklusiv

Glas-Master Rettungsmesser RT-I

Dieses universelle Fallmesser wurde auf Basis des bewährten Fallschirmjägersmessers entwickelt. Der Griff ist praktischer Fallschirmjägermesser und verzeiht sogar das Überfahren mit einem PKW. Zu den wichtigsten Merkmalen des Messers zählt die Kappklinge mit partiellem Wellenschliff. Bekleidung, Gurte und Kernmantelseile bis 11 mm Stärke stellen für die Klinge kein Hindernis dar.

Vollkommen gefahrlos lässt sich die Klinge mit einer Hand öffnen, selbst mit Handschuhen. Ein Glasbrecher zertrümmert mühelos z. B. die Seitenscheiben von PKW. Ein ausklappbarer Dorn erweitert das Einsatzspektrum des RT-I sinnvoll. Zu Reinigungszwecken lässt sich das RT-I vollständig zerlegen. Durch die Integration aller feuerwehrspezifischen Anforderungen ist dieses Messer eine optimale Wahl.

Merkmale:

- Einhandbedienung (die Klinge fällt nach Betätigung des Daumenöffners aus dem Griff)
- rostfreie, feststellbare und auswechselbare Klinge
- superscharfer 1/2-Wellenschliff
- Aufhängeöse
- glasfaserverstärkter Kunststoffgriff
- Scheibenzertrümmerer
- made in Solingen, zwei Jahre Garantie
- ausklappbarer Dorn
- nach aktuellem Waffengesetz zugelassen



Technische Daten:

Gesamtlänge:	222 mm
Klingenlänge:	85 mm
Klingenmaterial:	1.4110 Stahl (HRC 58, rostfrei)

Best.-Nr.	Klingenform	Farbe	Gewicht g
212410	Hakenklinge	rot	220



exklusiv

made in Germany



Einsatzmesser

Glas-Master Rettungsmesser RT-III

Dieses professionelle Rettungswerkzeug wurde zusammen mit Feuerwehrleuten entwickelt und ergänzt die persönliche Schutzausrüstung optimal. Die schwere stabile Ausführung erlaubt das einfache Einschlagen von Fahrzeugscheiben. Mit der integrierten Glassäge kann sogar die Windschutzscheibe in kürzester Zeit herausgetrennt werden.

Das mitgelieferte Holster hat eine Schlaufe (11 cm breit) für den Feuerwehrgurt und zwei herausnehmbare Klettverschlüsse zur Befestigung am PA-Schultergurt.

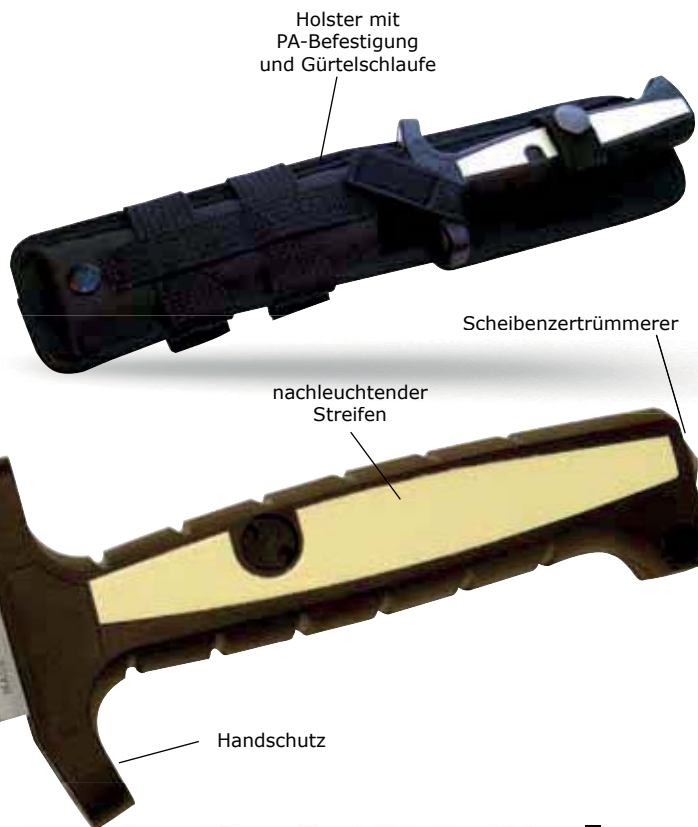
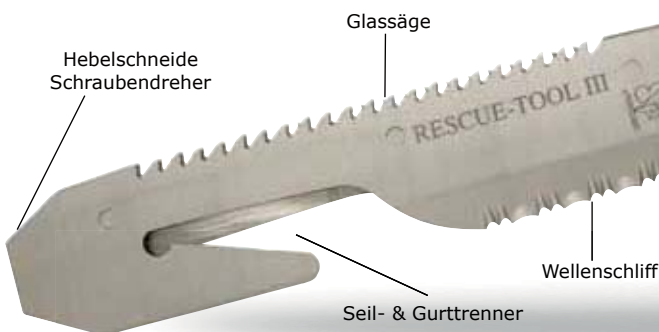

made in Germany

Merkmale:

- rutschfester, glasfaserverstärkter Griff
- Spezial-Glassäge
- superscharfer Wellenschliff
- breite Schraubendreherklinge bzw. Hebelschneide
- Scheibenzertrümmerer
- bis zu 40 Stunden nachleuchtende Signalstreifen
- Nylon-Holster zur Befestigung am PA-Gurt oder Gürtel
- made in Solingen
- nach aktuellem Waffengesetz zugelassen

Technische Daten:

Gesamtlänge: 270 mm
 Klingenlänge: 135 mm
 Klingenmaterial: 1.4110 Stahl (HRC 56, rostfrei)

Lieferumfang:

- 1 Stück Rettungsmesser RT-III
- 1 Stück Holster

Best.-Nr.	Klingenform	Farbe	Gewicht g
212416	Hakenklinge mit Glassäge	schwarz/gelb	500



Optimal zu befestigen am PA-Gurt

Gerber Multi-Tool MP 400 Compact Sport

Das Gerber Multi-Tool MP 400 Compact Sport zeigt, dass man auch bei kompakten Abmessungen auf kaum eine Funktion verzichten muss. Alle Werkzeuge sind natürlich feststellbar. Zum Öffnen wird der Zangenkopf einfach nach vorne in Arbeitsstellung geschoben. Mit den abgerundeten Zangenschenkeln liegt das Tool angenehm in der Hand. Die 6 cm lange Klinge ist mit einer scharfen Teilsägezahnung ausgestattet. Die weitere Werkzeugausstattung besteht aus Schere, Schlitzschraubendreher in drei verschiedenen Breiten, Kreuzschraubendreher, Kapselheber und Dosenöffner. Für den bequemen Transport wird ein schwarzes Nylonhülle mitgeliefert, das am Gürtel getragen werden kann.

Merkmale:

- Multifunktionszange
- Klinge mit Teilsägezahnung
- Schere
- Kreuzschraubendreher
- kleiner/mittlerer/großer Schlitzschraubendreher
- Flaschenöffner
- Dosenöffner
- Aufhängeöse

Lieferumfang:

- 1 Stück Gerber MP 400 Compact Sport
- 1 Stück Nylonholster mit Gürtelschlaufe

Best.-Nr.	Farbe	Länge geschlossen mm	Gewicht g
212904	grau	110	191



Gerber Multi-Tool Suspension

Beim Suspension lässt sich die Zange spielend einfach öffnen und danach komfortabel bedienen. Grund dafür ist die integrierte Federung.

Praktisch sind die insgesamt neun außenliegenden Werkzeuge, darunter Schere, Säge, Klinge, Flaschenöffner und Schraubendreher.

Das Multi-Tool verfügt über den Einhand-Öffnungsmechanismus. Alle Werkzeuge sind dabei arretierbar und die Entriegelung nach Gebrauch erfolgt durch den Schieber am Griff. Der Skelettgriff macht das Suspension noch leichter und zum technischen Blickfang.

Merkmale:

- Spitzzange
- Drahtschneider
- glatte Klinge
- Wellenschliff
- Schere
- Säge
- Kreuzschraubendreher
- kleiner/mittlerer Schlitzschraubendreher
- Dosenöffner
- Flaschenöffner
- Aufhängeöse

Lieferumfang:

- 1 Stück Gerber Suspension
- 1 Stück Nylonholster mit Gürtelschlaufe

Best.-Nr.	Farbe	Länge geschlossen mm	Gewicht g
212906	grau	102	254



Messerholster

Dönges Universal Messerholster

Stabiles Messerholster aus Nylongewebe mit 100 mm breiter Gürtelschleife zur Befestigung am Feuerwehrgurt bzw. mit optional lieferbaren Adaptern auch senkrecht am PA-Gurt.

Passend für alle PRT-Messer, Rescue Tool I und Economy-Messer sowie andere Messer entsprechender Größe.



exklusiv

Best.-Nr.	Abmessung L x B x H mm	Gewicht g
212427	160 x 45 x 35	240
212428	Adapterset für PA-Gurt	25

Dönges Spiralkabel

Starkes, kunststoffummanteltes Spiralkabel zur Sicherung eines Messers, Schlüsselbundes, etc.

Das Stahlkabel im Inneren ist äußerst stabil und kehrt auch nach starker Beanspruchung immer wieder in die ursprüngliche Form zurück. Kein Verdrehen, kein Ausleiern des Kabels auch nach langer Zeit.

Einerseits Schlaufe mit Schraubsicherung, andererseits Karabinerhaken.

exklusiv

made
in
Germany



Best.-Nr.	Farbe	Länge cm	Gewicht g
212484	schwarz	35/125	60

Dönges Kette für Messer

Rostfreie, starke Stahlgliederkette mit zwei Karabinern und Schlüsselring zur Sicherung aller Messer.

Best.-Nr.	Länge mm	Gewicht g
212430	470	42



Aufrollholster & Koppel

Dönges Aufrollholster

Konzipiert für Profis befindet sich in der stabilen Nylonhülle ein Key-Bak-Aufrollmechanismus mit einem ca. 120 cm langen Aramidseil. Der Anwender kann ohne Einschränkungen in seinem Aktionsradius arbeiten. Das Messer, Werkzeug, etc. kann nicht verloren gehen und sollte es einmal aus der Hand fallen wird es sicher vom Seil gehalten.

Der Aufrollmechanismus hält das Seil stets straff, das vermindert die Gefahr, dass es sich irgendwo verfängt oder hängen bleibt. Darüber hinaus hilft es dabei, das Messer/Werkzeug wieder in das Holster einzufädeln.

Der original Key-Bak-Aufrollmechanismus aus den USA ist praktisch unverwüstlich und langlebig. In einem Test mit einem Schlüsselbund konnte die Stahlfeder den Schlüssel über 100.000 mal zurückziehen.

Das Holster wird über eine Schlaufe mit Druckknöpfen am Sicherheitsgurt befestigt.

Es wird außerdem ein Befestigungssatz für praktisch alle Messer-Modelle mitgeliefert. Ideal passend z. B. für die PRT-Messer.



Mit eingebautem Aufrollmechanismus. Immer auf Zug!

Best.-Nr.	Länge mm	Gewicht g
212423	170	140

exklusiv **DÖNGES**



PAX Koppel mit Untergürtel

Der umlaufend mit Flausch besetzte Untergürtel wird wie ein normaler Gürtel in die Schlaufen der Hose eingefädelt und die Koppel kann dann von außen darauf geklettet werden.

So kann die Koppel mit der benötigten Ausrüstung (Holster, Taschen, etc.) bestückt am Fahrzeug bereitliegen und muss nicht permanent am Mann getragen werden. Die Koppel verfügt über einen Sicherheitsverschluss, zum Entriegeln der Schnalle muss ein weiterer Knopf gedrückt werden. In der Schnalle muss ein weicherer Knopf gedrückt werden. Insbesondere für die Sicherheit für den Anwender erhöht. Ein unbeabsichtigtes Öffnen ist nahezu ausgeschlossen, potentielle Angreifer können die Koppel nicht mit einem Handgriff entriegeln und herunterreißen.

Best.-Nr.	Größe	Gewicht g
290027	S (90 cm)	330
290028	M (105 cm)	340
290029	L (120 cm)	340
290030	XL (135 cm)	350
290041	XXL (155 cm)	350



Rettungsschere

Dönges Set Rettungsschere

Rettungsscheren dienen dazu, sich in Notsituationen schnell und sicher selbst befreien zu können. Das Holster wird direkt am Schultergurt befestigt und ermöglicht einen sofortigen Zugriff auf die Rettungsschere. Im Lieferumfang ist ein Fangriemen enthalten der die Schere vor dem Verlust sichert. Die hochwertige Verarbeitung und das moderne Design machen dieses Holster zum unverzichtbaren Accessoire.

Merkmale:

- schneller Zugriff auf die Rettungsschere
- praktischer Fangriemen sichert die Schere vor Verlust
- Reflexstreifen für bessere Sichtbarkeit
- Schlaufe auf der Rückseite, z. B. für Knicklichter, Marker, etc.

Lieferumfang:

- 1 Stück Holster für Rettungsschere
- 1 Stück elastischer Fangriemen je nach Ausführung
- 1 Stück Rettungsschere Dönges bzw.
- 1 Stück Rettungsschere Finny

Best.-Nr.	Ausführung	Abmessung H x B x T mm	Gewicht g
290079	Dönges	220 x 50 x 25	170
200113	Finny	220 x 50 x 25	215
290077	Schultergurtholster		60
290163	Rettungsschere Köln mit Schlüsselring Dönges		106
290164	Rettungsschere Köln mit Schlüsselring original Finny		155
212510	Elastischer Fangriemen, 70 cm		20



Bild zeigt Ausführung mit Rettungsschere Dönges

exklusiv **DÖNGES**



Dönges Rettungsschere Köln mit Schlüsselring

Allzweckschere, um schnell und sicher Leinen, Seile oder Gurte mit einer Hand zu trennen. Mit praktischem Schlüsselring um die Schere z. B. an Fangriemen oder Sicherungsschnüren zu befestigen.

Merkmale:

- Bedienung mit nur einer Hand
- Schere kann im geschlossenen Zustand arretiert werden
- die scharfen Klingen zerschneiden mühelos Leinen, Gurte, Bänder, Kleidung, etc.

Technische Daten:

Länge: 190 mm

Best.-Nr.	Ausführung	Gewicht g
1 290163	Dönges	106
2 290164	original Finny	155
3 212510	Elastischer Fangriemen, 70 cm	20





Dönges Gurtmesser

Leicht gebogene, rostfreie, superscharfe Stahlklinge mit Sicherheitsknopf an der Spitze. Das schwarze Kunststoffheft ist ergonomisch geformt und bietet einen sicheren Halt. Lederhülle optional erhältlich.

made in Germany



Best.-Nr.	Klingenlänge mm	Gewicht g
212480	160	120
212482	Hülle aus Leder, für Gurtmesser	28

Dönges Kappmesser

Zur Hilfeleistung bei Unfällen. Mit dreiseitig schneidender, superscharfer Klinge. Die spezielle Form gewährleistet ein sicheres und müheloses Zerschneiden, speziell von Gurten, Seilen und Tauen. Die Lederhülle ist optional erhältlich.

made in Germany



Best.-Nr.	Artikel	Gewicht g
212490	Dönges Kappmesser	100
212492	Ersatzklinge für Kappmesser	15
212494	Hülle aus Leder für Kappmesser	35

Gurttrenner

Dönges Gurttrenner

Äußerst robuster Gurttrenner mit verstärktem, neongelben ABS-Griff und starker, im Messerkörper geschützter Klinge.

Merkmale:

- verdeckt liegende Klinge
- ergonomischer Griff
- schneidet auch Folien, Klebebänder, Kunststoffumreifungsbänder, etc.
- auswechselbare Klingen made in Solingen



Mit auswechselbaren Klingen
„Made in Solingen“

made in Germany



exklusiv IDÖNGES



Best.-Nr.	Farbe	Länge mm	Gewicht g
212435	neongelb	175	45
212434		Ersatzklingen für Gurttrenner	5

Secumax Gurttrenner Ruck-Zuck SOS

Mit glasfaserverstärktem, roten Griff aus Polyamid und starker, im Messerkörper geschützter Klinge. GS-geprüft.



made in Germany



Best.-Nr.	Farbe	Länge mm	Gewicht g
212488	rot	155	80

Secumax SOS-Cutter

Gurttrenner im Scheckkartenformat aus Kunststoff mit eingespritzter Klinge.

Findet überall Platz und schneidet mit seiner scharfen Klinge Sicherheitsgurte und Kleidungsstücke mühelos. Die Klinge ist geschützt und Verletzungen sind ausgeschlossen.

Merkmale:

- handlich, klein und günstig
- praktische Öse zum Ziehen
- mit Klett ganz einfach und immer in Reichweite anzubringen



Best.-Nr.	Abmessung L x B x H mm	Gewicht g
212487	124 x 8,5 x 43,5	28

Körner, Nothammer & Gurttrenner

Dönges Automatikkörner

Gehärteter, selbstschlagender Spezial-Federkörner zum Öffnen von Seiten- oder Heckscheiben. Einhandbedienung: Aufsetzen und drücken genügt! Das Gerät kann im Handgriff des original Glas-Masters aufbewahrt oder als eigenständiges Werkzeug genutzt werden.



Best.-Nr.	Länge mm	Gewicht g
211314	130	70

Dönges Federzug-Glaskörner

Einfaches aber sehr effektives Hilfsmittel zum Zerstören der Seiten- und Heckscheiben an Unfallfahrzeugen. Die Körnerspitze wird auf die Scheibe aufgesetzt, die Feder dann unter Zug gespannt. Sobald die Feder losgelassen wird, schlägt das Ende des Körners auf die Spitze - die Scheibe zerspringt.



Best.-Nr.	Länge mm	Gewicht g
211315	120	60

Dönges Scheibenzertrümmerer und Gurtschneider SafetyPen

Der SafetyPen wurde von professionellen Einsatzkräften entwickelt. Durch die neuen, immer widerstandsfähiger werdenden Scheiben in allen Fahrzeugen, stellen sich den Einsatzkräften immer neue Herausforderungen. Der SafetyPen kann mit seiner speziell gehärteten Spitze Scheiben bis zu einer Stärke von 10 mm zertrümmern und ist damit auch für Autoscheiben der neuesten Generation gerüstet. Zudem verfügt er über ein zuverlässiges und praktisches Gurtmesser um Unfallopfer schnell zu befreien.

Merkmale:

- extrem harte Spitze
- zertrümmert Scheiben bis 10 mm Stärke
- zuverlässiges Gurtmesser
- Handschleufe

Lieferumfang:

- 1 Stück SafetyPen
- 1 Stück Fahrzeughalter mit Klebestreifen
- 1 Stück Handgelenkschleufe



Best.-Nr.	Farbe	Länge mm	Gewicht g
200144	schwarz	113	102

Secumax Nothammer Salvex SOS

Gurtschneider und Rettungshammer aus glasfaserverstärktem, roten Kunststoff mit Schlagdorn aus spezialgehärtetem Stahl. Zerschlägt problemlos jede Seitenscheibe aus Scheiben-Sicherheitsglas. Komplet mit schwarzer Aufnahmehalterung zum leichten Anbringen im Fahrzeug. GS-geprüft.

Lieferumfang:

- 1 Stück Nothammer
- 1 Stück KFZ-/Wandhalterung



Best.-Nr.	Farbe	Länge mm	Gewicht g
212489	rot	160	215

Nothammer

Dönges Rettungsmesser RN-2

Patentiertes Rettungsmesser aus den USA für Feuerwehr, Polizei und Rettungsdienst. Äußerst stabile Konstruktion mit extra großem Griff. Zwei austauschbare Klingen sind sicher zwischen den beiden Schenkeln montiert. Die abgerundeten Kanten verhindern eine Gefährdung der Opfer. Mit dem schweren Kopf können selbst dickste Scheiben sicher eingeschlagen werden. Die Griffform verhindert, dass das Gerät aus der Hand rutschen kann. Der spezielle DZUS-Anschluss erlaubt das Öffnen entsprechender Flugzeug- und Fahrzeugtüren.



Best.-Nr.	Farbe	Länge mm	Gewicht g
212477	rot	240	480
214479	Ersatzklingen für Rescue-Knife RN-2		20



Lifehammer Rettungshammer Classic

Bei einem Unfall kann es vorkommen, dass sich die Verriegelung der Sicherheitsgurte sowie Fenster und Türen nicht mehr öffnen lassen oder klemmen. Der Lifehammer befreit und gehört daher in jeden PKW. Die KFZ-Halterung lässt sich anschrauben oder mit Dornen im Teppich des PKW befestigen.



Lieferumfang:

- 1 Stück Lifehammer Classic
- 1 Stück KFZ-Halterung

Best.-Nr.	Länge mm	Gewicht g
212476	175	140



Nothammer

Lifehammer Rettungshammer Plus

Der Lifehammer Plus mit beidseitigem Hammerkopf aus Kohlenstoffstahl zertrümmert mühelos die Seitenscheibe jedes Fahrzeugs. Mit dem integrierten Gurtmesser können Sie jeden Sicherheitsgurt mühelos zerschneiden. Dank der rutschfesten Grifffläche und der konischen Griffform wird Ihnen dieser Notfallhammer niemals aus der Hand rutschen.

Das Quick-click-System lässt sich schnell und einfach an der Innenseite der Fahrzeugtür befestigen und gewährleistet jederzeit die optimale Positionierung des Lifehammer Plus. Sie können sogar ein zweites Lifehammer-Produkt am Quick-click-System befestigen.



Merkmale:

- ergonomisch geformter Zweikomponenten-Griff aus hochfestem Nylon
- Hammerspitzen aus C-60 Carbonstahl
- Gurtführung für den Gurtschneider deutlich verbessert
- vergrößerte Schneidefläche des Gurttrenners für verbessertes Durchtrennen der Gurte
- Halterung einfach zu montieren, dank Befestigung mit nur einer Schraube
- praktisches Quick-click-System zur leichten Entnahme

Best.-Nr.	Länge mm	Gewicht g
212478	160	148

Lifehammer Rettungshammer Evolution

Wenn es um Sicherheit geht, ist das Beste gerade gut genug. Deshalb haben die Designer von Lifehammer den Evolution entwickelt, den ultimativen Notfallhammer nach den neuesten technischen Standards. Von Erwachsenen und sogar Kindern problemlos zu benutzen. Der abgeflachte Kopf des Lifehammer Evolution wird einfach gegen die Seitenscheibe des Fahrzeugs gedrückt. Der ultraharte keramische Hammerkopf springt heraus, zerschlägt die Scheibe und ist anschließend sofort wieder einsatzbereit. Der Vorgang kann, unmittelbar nachdem die erste Scheibe zertrümmert wurde, mehrfach wiederholt werden.

Das Quick-click-System lässt sich schnell und einfach an der Innenseite der Fahrzeugtür befestigen und gewährleistet jederzeit die optimale Positionierung des Lifehammer Evolution. Sie können sogar ein zweites Lifehammer-Produkt am Quick-click-System befestigen.



Merkmale:

- patentierter Federmechanismus - nur auf die Scheibe aufsetzen und durchdrücken
- ergonomisch geformter Zweikomponenten-Griff aus hochfestem Nylon
- ultraharte Schlagdorne aus Keramik
- Gurtführung für den Gurtschneider deutlich verbessert
- die Schneidefläche des Gurtschneiders wurde vergrößert für ein verbessertes Durchtrennen der Gurte
- Halterung einfach zu montieren, dank Befestigung mit nur einer Schraube
- praktisches Quick-click-System zur leichten Entnahme

Best.-Nr.	Länge mm	Gewicht g
212479	160	159

Rettungswerkzeug

resqme Rettungswerkzeug

Dieser kleine Notfallhelfer für den Schlüsselring ist das ideale Hilfsmittel bei Autounfällen und Notfällen, zur Durchtrennung von Sicherheitsgurten und zum Zerschlagen von seitlichen und hinteren Autoscheiben. Der Gurttrenner schneidet bei einem Notfall problemlos den Gurt durch und ist auch nützlich beim Aufschneiden von Kleidungsstücken.

Mit dem integrierten Scheibenertrümmerer öffnen Sie ohne viel Kraftaufwand jede Seiten- oder Heckscheibe in einem Kraftfahrzeug. Das resqme wird einfach gegen die Scheibe gedrückt und ein automatischer Federkörner zerschlägt die Scheibe. Die Hemmschwelle vieler Unfall-opfer oder auch Helfer, gegen die Scheibe zu schlagen, wird damit umgangen. Auch in Situationen, in denen nicht mehr zum Schlag ausgeholt werden kann, hilft das resqme zuverlässig.

Das resqme passt an jeden Schlüsselanhänger und kann idealerweise an verschiedenen Orten im KFZ deponiert werden.

Merkmale:

- Gurttrenner
- Federkörner
- Klingenschutz
- mit Schlüsselring Ø 25 mm

Best.-Nr.	Farbe	Abmessung L x B x H mm	Gewicht g
212495	leuchtorange	75 x 32 x 17	40
212504	signalgelb	75 x 32 x 17	40
212500	blau	75 x 32 x 17	40
212502	rot	75 x 32 x 17	40
212503	rot mit Aufdruck	75 x 32 x 17	40
212496	schwarz	75 x 32 x 17	40

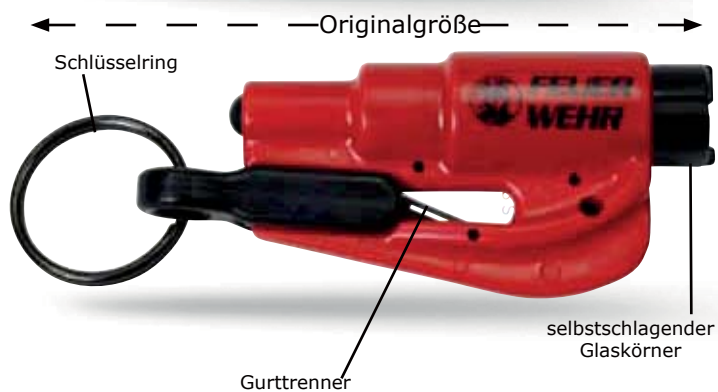

Dönges 2D Holzkeil aus Hartholz

Standard Holzkeil aus Hartholz zur Rückwegsicherung im Brandeinsatz.



Best.-Nr.	Abmessung L x B x H mm	Gewicht g
218147	120 x 30 x 20	40

Dönges 3D Holzkeil aus Hartholz

Durch die spezielle Form des 3D-Keils können auch Fenster oder Türen mit größeren Spalten bis zu 40 mm sicher fixiert werden.

Steigung flachliegend: 1-25 mm
Steigung hochkant: 20-40 mm



Best.-Nr.	Abmessung L x B x H mm	Gewicht g
218148	120 x 40 x 25 mm	45

Gedore Montierhebel

Kleiner und leichter Montierhebel, profilierte Form, massiv geschmiedet, für leichte Hebelarbeiten wie z. B. an Innenverkleidungen von Unfallfahrzeugen.



made
in
Germany

Merkmale:

- profilierte Form
- massiv geschmiedet
- Gedore Vanadium-Stahl 31CrV3, verchromt

Best.-Nr.	Länge mm	Gewicht g
212905	200	99



Mehr im  Shop



UK-Helm- & Arbeitslampen

Die neue Generation der UK 4AA Helm- und Arbeitslampen

Die meistverkaufte, ex-geschützte Helmlampe im Feuerwehr- und Rettungsdienst wurde rundum erneuert und verbessert. Die Nachfolgemodelle ergänzen das bewährte und zuverlässige Produktprogramm aus den USA und überzeugen durch technisch einzigartige High-End-Modelle für anspruchsvollste Anwendungen. Absolut herausragende Qualität und enorme Leuchtkraft bei geringem Gewicht und sehr gutem Preis-Leistungsverhältnis zeichnen diese Lampen aus, die von den Experten aus Kalifornien mit **mehr als 40 Jahren Erfahrung** entwickelt wurden. Taschen- und Helmlampen gibt es viele – die Produkte von UK bleiben einzigartig. Entwickelt und produziert von Enthusiasten für Enthusiasten.

Die wichtigste und revolutionärste Neuerung ist die nun in den Spitzenprodukten verbaute Compound Path Optics (CPO)-Technologie. Dieses vollkommen neue und patentierte, sehr flache Optiksyste m ist 85 % effizienter und begnügt sich dabei mit nur 1/5 der Tiefe traditioneller Reflektoren. Das zum Patent angemeldete Wärmeenergie-Rückgewinnungssystem (Thermal Recovery System) recycelt LED-Wärme zur Steigerung der Batteriekapazität. Damit bleiben die UK 4AA Helm- und Arbeitslampen die besten Lampen für Ihre Bedürfnisse. Zudem wird die UK 4AA als Helmlampe für den handfreien Einsatz von führenden Helm-Herstellern als offizielles Zubehör empfohlen und ist nicht ohne Grund eine der erfolgreichsten Lampen bei Feuerwehren, Industrie, Handwerk, Polizei und Militär.

Die Vorteile der neuen Lampengeneration auf einen Blick:

Compound Path Optics (CPO):

Enorm effiziente Reflektortechnologie auf engstem Raum. Das Licht der enorm hellen Hochleistungs-LED, das nach vorn austritt, wird zunächst durch eine verspiegelte Linse zurück geworfen und tritt dann, nachdem es durch den Reflektor gebündelt wurde, als definierter Lichtstrahl aus. Unerwünschtes Streulicht wird damit auf ein absolutes Minimum reduziert. Der Spot bleibt klar definiert und dennoch ausreichend groß, um für absoluten Durchblick in jeder Situation zu sorgen.



Thermal Recovery System (TRS):

Moderne Hochleistungs-LED's verlieren Leistung je heißer sie werden. Dagegen lässt die Leistung der Batterien mit sinkenden Temperaturen nach. UK hat mit dem Heat Recovery System nun diese beiden Eigenschaften in einen positiven Effekt umgewandelt. Das System sorgt dafür, dass die von der LED abgegebene Wärme zu den Batterien abgeleitet wird. Der Effekt: Die Lichtleistung der LED bleibt auch bei langer Brenndauer auf dem maximalen Niveau, die Brenndauer mit einer Batterieladung wird bis zu 10 % verlängert!

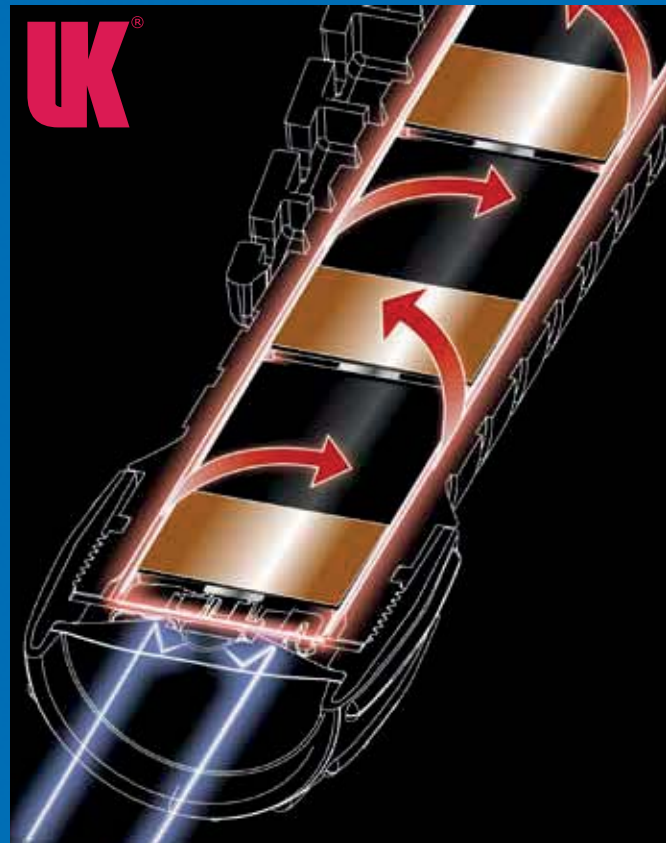

Eigenentwickelte Elektronik

UK ist der einzige Hersteller von LED-Lampen, der die Eigenentwicklung von elektronischen Komponenten und Schaltungen vorantreibt und nur solche in den eigenen Lampen einsetzt. Dadurch erreichen UK-Lampen eine Effizienz von bis zu 90 %. Zum Vergleich: andere Marken, die fertige, chipbasierte Schaltungen einsetzen, erreichen Effizienzen von 60 bis maximal 85 %.

Es gibt viele Lampen aber nur ein Original: UK 4AA – erste Wahl für alle Einsätze

Auf den folgenden Seiten bieten wir Ihnen einen Überblick über alle verfügbaren Modelle und Ausführungen der UK AA-Reihe. Alle diese Modelle sind kompatibel mit den Original-Helmmontagen aus unserem Programm und werden ausschließlich mit Marken-Alkaline-Batterien ausgeliefert. Die Helmmontagen für alle gängigen Feuerwehr- und Arbeitsschutzhelme finden Sie auf den Seiten 43-48.

UK Helmlampe 2AA eLED

Moderne LED-Technik von UK, verpackt in eine unglaublich kleine, helle und leichte Helmlampe. Ausgerüstet mit speziellen eLEDs. Etwa zweimal so viel Lichtleistung wie bei der alten UK 4AA Xenon und das bei stark reduzierter Größe und aktuellem Ex-Schutz. Eine Elektronik hält die Leuchtkraft auf konstantem Niveau und sorgt über die gesamte Brenndauer für einen hellen Lichtstrahl. Die Lampe passt in die vorhandenen Helmhalter. Die Lampe ist wahlweise mit Heck- oder Frontschalter ausgestattet.

Merkmale:

- Lebensdauer der eLED ca. 10.000 Std.
- gummierter Schalter „Ein/Aus“, auch mit Handschuhen gut bedienbar
- 100 % wasser- und staubdicht
- robustes ABS-Gehäuse, elektrisch nicht leitend, korrosionsbeständig
- Druckausgleichsventil
- vereinfachter Batteriewechsel durch Spezialwippe

Technische Daten:

Wasserdicht bis: 3 m
 Ex-Schutz: ATEX
 Zone 1: II 2G Ex ib IIC T4 GB/
 II 2D Ex ib IIIC T60°C
 IP 6X Db
 Batterien: 2 x AA
 Helligkeit: 70 lm
 Brenndauer: 15 h
 Abmessung L x B x H: 108 x 40 x 35 mm

Lieferumfang:

- 1 Stück UK 2AA eLED ET bzw. ES
- 2 Stück AA-Batterie

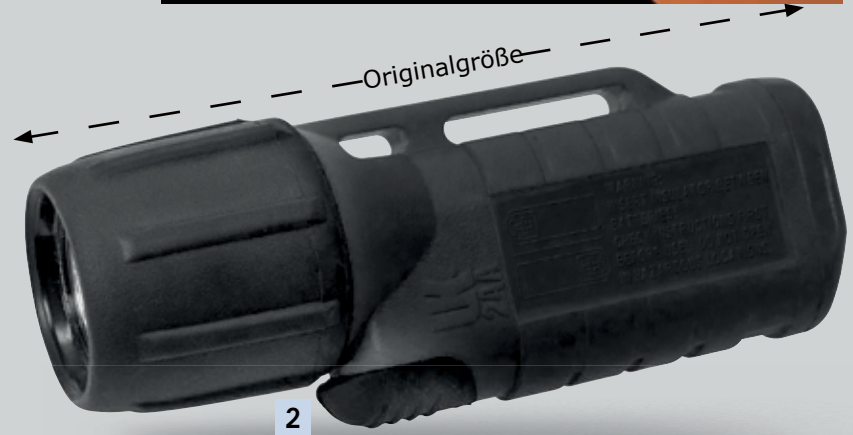

Best.-Nr.	Modell	Farbe	Gewicht g
1	219242 ES Frontschalter	neongelb	96
2	219246 ES Frontschalter	schwarz	96
3	219240 ET Heckschalter	neongelb	96
	219244 ET Heckschalter	schwarz	96
	241006 Alkaline Batterie, AA/Mignon, 1,5 V		23

Mehr im Shop



Weitere Infos auf unserer Homepage: www.uk-lights.com



UK-Helm- & Arbeitslampen

UK Helmlampe 3AA eLED CPO

Highend-Technik von UK, verpackt in eine unglaublich kleine, helle und leichte Helmlampe. Ausgerüstet mit spezieller eLED und der revolutionären CPO- und TRS- Technik. Etwa dreimal so viel Lichtleistung wie bei der alten UK 4AA Xenon und das bei stark reduzierter Größe und verbessertem Ex-Schutz. Eine Elektronik hält die Leuchtkraft auf konstantem Niveau und sorgt über die gesamte Brenndauer für einen hellen Lichtstrahl. Die Lampe ist wahlweise mit Heck- oder Frontschalter ausgestattet.

Merkmale:

- Lebensdauer der eLED ca. 10.000 Std.
- gummierter Schalter „Ein-Aus“, auch mit Handschuhen gut bedienbar
- 100 % wasser- und staubdicht
- robustes ABS-Gehäuse, elektrisch leitfähig, korrosionsbeständig
- Druckausgleichsventil
- vereinfachter Batteriewechsel durch Spezialwippe

Technische Daten:

Wasserdicht bis: 3 m
 Ex-Schutz: ATEX
 Zone 1: II 2G Ex eib IIC T6/
 II 2D Ex ibD 21 T61°C
 Batterien: 3 x AA
 Helligkeit: 110 lm
 Brenndauer: 6-8 h
 Abmessung L x B x H: 135 x 40 x 34

Lieferumfang:

- 1 Stück UK 3AA eLED CPO TS bzw. ES
- 3 Stück AA-Batterie



2



1

i
 Weitere Infos auf unserer Homepage:
www.uk-lights.com

Everglow-Streifen:

- nachleuchtend
- tagesleuchtfarben
- reflektierend

Best.-Nr.	Modell	Farbe	Gewicht g
222072	ES Frontschalter	schwarz	152
1 222068	ES Frontschalter	schwarz, nachl. Streifen	152
2 222070	ES Frontschalter	schwarz, nachl. Streifen, FEUERWEHR	152
222066	TS Heckschalter	schwarz	152
222062	TS Heckschalter	schwarz, nachl. Streifen	152
222064	TS Heckschalter	schwarz, nachl. Streifen, FEUERWEHR	152
241006	Alkaline Batterie, AA/Mignon, 1,5 V		23



UK Helmlampe 4AA eLED CPO

Das Highend-Modell aus der UK 4AA-Modellreihe mit ex-geschützter LED-Technik. Die Lampe ist mit speziellen eLEDs und der revolutionären CPO- (Compound Path Optics) und TRS- (Thermal Recovery System) Technik ausgestattet. Eine Elektronik hält dabei die Leuchtkraft über die gesamte Brenndauer auf konstant hohem Niveau und verlängert die Brenndauer mit einer Batterieladung um bis zu 10 %. Mit 130 Lumen Lichtleistung ist sie die stärkste Lampe im UK 4AA-Programm. Außerdem verfügt diese Lampe über einen hervorragenden Gas- und Staub-Ex-Schutz.

Die Lampe ist wahlweise mit Heck- oder Frontschalter ausgestattet.

Merkmale:

- Lebensdauer der eLED ca. 10.000 Std.
- gummierter Schalter „Ein-Aus“, auch mit Handschuhen gut bedienbar
- 100 % wasser- und staubdicht
- robustes ABS-Gehäuse, elektrisch leitfähig, korrosionsbeständig
- Druckausgleichsventil
- vereinfachter Batteriewechsel durch Spezialwippe

Technische Daten:

Wasserdicht bis: 3 m
 Ex-Schutz: ATEX
 Zone 1: II 2G Ex eib IIC T4/
 II 2D Ex ibD 21 T98°C
 Batterien: 4 x AA
 Helligkeit: 130 lm
 Brenndauer: 8-10 h
 Abmessung L x B x H: 157 x 40 x 34 mm

Lieferumfang:

- 1 Stück UK 4AA CPO TS bzw. ES
- 4 Stück AA-Batterie



Best.-Nr.	Modell	Farbe	Gewicht g
1 219521	ES Frontschalter	schwarz	177
219517	ES Frontschalter	schwarz, nachl. Streifen	177
219519	ES Frontschalter	schwarz, nachl. Streifen, FEUERWEHR	177
219511	TS Heckschalter	schwarz	177
219516	TS Heckschalter	schwarz, nachl. Streifen	177
2 219518	TS Heckschalter	schwarz, nachl. Streifen, FEUERWEHR	177
241006	Alkaline Batterie, AA/Mignon, 1,5 V		23

Passendes Zubehör finden Sie auf den Seiten 42-48



UK-Helm- & Arbeitslampen

UK Helmlampe 4AA eLED Zoom

Dank der modernen Hochleistungs-LED bietet diese Lampe eine hohe Leuchtkraft bei gleichzeitig langer Batterielebensdauer. Im Lampenkopf ist eine Spezialoptik verbaut, mit der sich der Lichtstrahl durch Drehen am Lampenkopf zwischen 13° und 21° variieren lässt.

Diese UK 4AA eLED Zoom ist wahlweise mit Heck- oder Frontschalter ausgestattet. Das macht sie zu einer hervorragenden Lampe auch für Sicherheitskräfte. Natürlich verfügt auch diese Lampe über die Option, sie durch eine Drehung des Lampenkopfes ein- und auszuschalten.

Merkmale:

- Lebensdauer der eLED ca. 10.000 Std.
- durch eine zweiteilige Projektionsoptik kann die Strahlbreite variiert werden (von 13°-21°)
- gummierter Schalter "Ein-Aus", auch mit Handschuhen gut bedienbar
- 100 % wasser- und staubdicht
- robustes ABS-Gehäuse, elektrisch nicht leitend, korrosionsbeständig
- Druckausgleichsventil
- vereinfachter Batteriewechsel durch Spezialwippe

Technische Daten:

Wasserdicht bis: 3 m
 Ex-Schutz: ATEX
 Zone 1: II 2G Ex eib IIC T4/
 II 2D Ex ibD 21 T98°C
 Batterien: 4 x AA
 Helligkeit: 90 lm
 Brenndauer: 10-11 h
 Abmessung L x B x H: 172 x 40 x 37 mm

Lieferumfang:

- 1 Stück UK 4AA eLED Zoom T bzw. S
- 4 Stück AA-Batterie



1

Zoom Technik

Die UK 4AA eLED Zoom ist die einzige Lampe ihrer Art mit echtem Zoom-System. Der Lichtkegel kann durch Drehen des Kopfes im Bereich von 13°-21° fokussiert werden und hat **keinen** schwarzen Punkt in der Mitte des Lichtkegels wie viele andere Lampen. Ein doppeltes Linsensystem sorgt für einen präzisen, gebündelten Strahl.



Version T mit praktischem Heckschalter

Best.-Nr.	Modell	Farbe	Gewicht g
1 222002	S Frontschalter	neongelb	177
222004	S Frontschalter	neongelb, mit Aufdruck FEUERWEHR	177
222006	S Frontschalter	schwarz	177
222008	T Heckschalter	neongelb	177
2 222010	T Heckschalter	neongelb, mit Aufdruck FEUERWEHR	177
222012	T Heckschalter	schwarz	177
241006	Alkaline Batterie, AA/Mignon, 1,5 V		23
222014	Ersatzreflektor, für UK 4AA eLED ZOOM		25

Mehr im Shop



2

UK Helmlampe 4AA Xenon

Der Bestseller. Die wohl meistverkaufte und am weitesten verbreitete Helmlampe für hohe Lichtausbeute. Auch diese Xenon-Technologie für hohe Lichtausbeute. Auch diese Lampe ist, neben der Standardversion mit Drehkopfschalter, wahlweise mit Front- oder Heckschalter erhältlich und verfügt natürlich über Ex-Schutz (entspricht den Anforderungen der DIN 14649). Natürlich ist die Lampe zusätzlich über den Drehkopf ein- und ausschaltbar.

Merkmale:

- extrem helle Xenonbirne in vorfokussiertem Reflektor
- gummierter Schalter "Ein-Aus-Momentlicht", auch mit Handschuhen gut bedienbar
- Modell ET und ES zusätzlich über den Drehkopf ein- und ausschaltbar
- 100 % wasser- und staubdicht
- robustes ABS-Gehäuse, elektrisch nicht leitend, korrosionsbeständig
- Druckausgleichsventil

Technische Daten:

Wasserdicht bis: 3 m
 Ex-Schutz: ATEX
 Zone 1: II 2G Ex eib IIC T4/
 II 2D Ex ibD 21 T98°C
 Batterien: 4 x AA
 Helligkeit: 38 lm
 Brenndauer: 4-5 h
 Abmessung L x B x H: 157 x 40 x 34 mm

Lieferumfang:

- 1 Stück UK 4AA ET Xenon
- 4 Stück AA-Batterie



Best.-Nr.	Modell	Farbe	Gewicht g
222020	ES Frontschalter	neongelb	153
1 222022	ES Frontschalter	neongelb, mit Aufdruck FEUERWEHR	153
222024	ES Frontschalter	schwarz	153
222026	ET Heckschalter	neongelb	153
222030	ET Heckschalter	neongelb, mit Aufdruck FEUERWEHR	153
222032	ET Heckschalter	schwarz	153
222036	EN Drehkopfschalter	neongelb	153
2 222038	EN Drehkopfschalter	schwarz	153
241006	Alkaline Batterie, AA/Mignon, 1,5 V		23
222042	Ersatzreflektor, für UK 4AA EN/ES/ET/Mini Q40		10
219103	Ersatzgummikopf (ohne Reflektor) für UK 4AA EN/ES/ES und Mini Q40		30



Passendes Zubehör finden Sie auf den Seiten 42-48



UK-Zubehör



UK Warnaufsatz für UK 2AA/3AA/4AA

Universeller Warnaufsatz für alle UK 2AA, 3AA und 4AA Typen. Zur Warnung des fließenden Verkehrs, Einweisen von Fahrzeugen oder Kennzeichnen von Unfallstellen. Die Hülse wird einfach auf den Gummikopf der Lampe aufgesteckt.

Best.-Nr.	Farbe	Gewicht g
219075	orange	30



Dönges Gürteltasche für UK 3AA/4AA

Stabile Gürteltasche aus Nylon für alle UK 3AA/4AA/Mini Q40 Typen. Mit großer Lasche auf der Rückseite, passend auch für FW-Sicherheitsgurte.



Lieferung ohne Lampe

DÖNGES
exklusiv

Best.-Nr.	Farbe	Abmessung L x B x H mm	Gewicht g
219130	schwarz	180 x 75 x 20	50

UK Pocket Clip für UK 2AA/3AA/4AA

Kleines aber nützliches Zubehör für alle UK 2AA/3AA und 4AA Typen. Einfach über den Lampenkörper schieben und die Lampe kann einfach und schnell am Gürtel, PA-Gurt oder der Schulterklappe befestigt werden.



Best.-Nr.	Farbe	Gewicht g
219200	schwarz	10



Dönges Helmhalterung

Die Halterungen für Helme nach DIN 14940 werden einfach über die untere Kante des Helmes geschoben und sind daher universell passend für alle Helme mit geradem Rand. Mit einer Schraube wird der Halter dann fixiert. Je nach Modell schützt eine Gummipolsterung zusätzlich vor Beschädigungen.

Bei allen Halterungen wird die Lampe einfach in die Aufnahme geschoben und sitzt dann absolut sicher. Durch Drehen der Aufnahme kann der Leuchtwinkel verstellt werden. Ein Gummiring zwischen Lampenaufnahme und Bügel sorgt für die nötige Reibung, damit sich der Leuchtwinkel auch bei schnellen Kopfbewegungen nicht unbeabsichtigt verstellt. Die Helmhalter mit Pulverbeschichtung erfüllen die Vorgaben der EN 443:2008.

	Best.-Nr.	Material	Ausführung	Gewicht g
1	219110	Kunststoff/Edelstahl, pulverbeschichtet	gekröpft	120
2	219170	Kunststoff/Edelstahl, pulverbeschichtet	abgewinkelt	80
3	219116	Kunststoff	abgewinkelt	100
4	219115	Kunststoff	gerade	100
5	219120	Edelstahl	gekröpft	30



Anwendungsbeispiel, Lampe nicht im Lieferumfang enthalten

DOENGES
exklusiv

Helmhalterung für UK

Dönges Klett-Helmhalterung

Sehr stabile Kunststoffhalterung für eine lange Lebensdauer. Die mitgelieferte Flauschfläche ist selbstklebend und kann an beliebiger Stelle auf den Helm geklebt werden. Der Halter wird dann einfach aufgeklebtet. Die Flauschflächen können einzeln nachbestellt werden, der Halter kann so für mehrere Helme genutzt werden.

Die Lampenaufnahme kann zur Verstellung einfach gedreht werden.

Lieferumfang:

- 1 Stück Lampenhalterung
- 1 Stück Flauschfläche selbstklebend



Anwendungsbeispiele, Lampe nicht im Lieferumfang enthalten

exklusiv DÖNGES

NEU ✓



Best.-Nr.	Material	Gewicht g
219117	Kunststoff	78
219118	Flauschflächen für Klett-Helmhalterung	30

Dönges Helmhalterung für Schuberth F100 Serie

Die verbesserte Version der weit verbreiteten Standard-Helmhalterung für Schuberth-Helme der Serie F100. Mit Kunststoffaufnahme, die die Lampe bombenfest hält. Ein Gummiring zwischen Metallbügel und Kunststoffhalterung sorgt dafür, dass der Leuchtwinkel der Lampe zwar einfach verstellt werden kann, sich aber dann selbst bei schneller Bewegung des Kopfes nicht mehr verändert. Der Helmrand wird durch eine stabile Gummiplatte gegen Beschädigungen geschützt.

Preiswerte aber qualitativ hochwertige Halterung, zertifiziert nach EN 443:2008.



Best.-Nr.	Material	Gewicht g
219112	Kunststoff/Edelstahl, pulverbeschichtet	85

Dönges Helmhalterung für Schuberth F200 Serie

Aus Kunststoff und rostfreiem Edelstahl. Das Material bürgt für hohe Stabilität und lange Lebensdauer. Zum Einstecken in den dafür vorgesehenen Einschub am Helm. Sehr stabil und robust. Zertifiziert nach EN 443:2008 und damit auch zugelassen für den Schuberth F220 Helm.

Best.-Nr.	Material	Gewicht g
219176	Kunststoff/Edelstahl, pulverbeschichtet	70



Anwendungsbeispiel, Lampe nicht im Lieferumfang enthalten

Helmhalterung für UK

Dönges Helmhalterung für Schubert F100/F110/F200/F210

Helmhalterung zum Einschrauben in das am Helm vorhandene Gewinde. Ein Federring sowie ein Gummiring machen die Höhenverstellung der Lampe durch einfaches Verdrehen möglich. Dabei bleibt die Lampe auch bei schnellen Kopfbewegungen in ihrer eingestellten Position.

Best.-Nr.	Material	Gewicht g
219180	Kunststoff/Metall	35



exklusiv

Anwendungsbeispiel, Lampe nicht im Lieferumfang enthalten

Dönges Helmhalterung für Schubert F200/F210

Aus Kunststoff und rostfreiem Edelstahl. Das Material bürgt für hohe Stabilität und lange Lebensdauer. Zum Einstecken in den dafür vorgesehenen Einschub am Helm. Sehr stabil und robust. Die Lampenaufnahme kann zur Verstellung einfach gedreht werden. Bitte beachten Sie, dass dieser Helmhalter nicht für die Verwendung mit dem Schubert F220 Helm zugelassen ist.

Durch die Pulverbeschichtung erfüllt die Halterung die Vorgaben der EN 443:2008.

Best.-Nr.	Material	Gewicht g
219175	Kunststoff/Edelstahl, pulverbeschichtet	70



exklusiv

Anwendungsbeispiel, Lampe nicht im Lieferumfang enthalten

UK Helmhalterung für Rosenbauer Heros

Sehr stabile Helmhalterung aus Edelstahl und Kunststoff, speziell für Rosenbauer Heros-Helme. Befestigung am unteren Helmrand. Der Edelstahlbügel liegt zusätzlich an der Helmschale an und bietet daher noch bessere Stabilität für die Lampe. Höhenverstellung der Lampe durch einfaches Verdrehen. Außergewöhnliche Qualität - made in Switzerland.

Best.-Nr.	Material	Gewicht g
219185	Kunststoff/Edelstahl	65



swissmade

Anwendungsbeispiel, Lampe nicht im Lieferumfang enthalten

Helmhalterung für UK

Dönges Helmhalterung für Gallet-Helme mit Schiene

Ohne Unterteil, aus Metall/Kunststoff mit Rastnase. Lampenaufnahme zum Einschieben in die am Helm befindliche Halteschiene. Hält die Lampe sicher, auch bei schnellen Kopfbewegungen. Höhenverstellung durch Verdrehen der Aufnahme innerhalb der vorgegebenen Rasteinteilung der Halteschiene möglich.

Best.-Nr.	Material	Gewicht g
219121	Kunststoff/Metall	80



exklusiv **DÖNGES**

NEU

Anwendungsbeispiele, Lampe nicht im Lieferumfang enthalten

Dönges Helmhalterung für Gallet F1SA

Sehr stabile Helmhalterung aus Edelstahl und Kunststoff, speziell für Gallet F1SA-Helme. Befestigung an vorhandener Schraube. Ideale Position der Lampe unmittelbar in Augenhöhe, so ist der Lichtstrahl immer optimal ausgerichtet. Höhenverstellung der Lampe durch einfaches Verdrehen.

Durch die neue Pulverbeschichtung erfüllt die Halterung die Vorgaben der EN 443:2008. Außergewöhnliche Qualität.

Best.-Nr.	Material	Gewicht g
219190	Kunststoff/Edelstahl, pulverbeschichtet	60



Anwendungsbeispiel, Lampe nicht im Lieferumfang enthalten

exklusiv **DÖNGES**

Dönges Helmhalterung für Gallet F1SA

Kunststoff-Helmhalterung zur Befestigung seitlich am Helmrand links. Die Lampe kann einfach zusammen mit der Kunststoffaufnahme aus der Befestigungsschiene am Helmrand entnommen bzw. wieder eingeschoben werden. Höhenverstellung der Lampe durch einfaches Verdrehen.

Best.-Nr.	Material	Gewicht g
219210	Kunststoff	100



Anwendungsbeispiel, Lampe nicht im Lieferumfang enthalten

exklusiv **DÖNGES**

Helmhalterung für UK

Dönges Helmhalterung für Gallet F1S/F1E

Kunststoff-Helmhalterung zur Befestigung am unteren Helmrand rechts. Die Lampe kann einfach zusammenschieben mit der Kunststoffaufnahme aus der Befestigungsschiene am Helmrand entnommen bzw. wieder eingeschoben werden. Höhenverstellung der Lampe durch einfaches Verdrehen.

Best.-Nr.	Material	Gewicht g
219205	Kunststoff	100



Anwendungsbeispiel, Lampe nicht im Lieferumfang enthalten

exklusiv

UK Helmhalterung für Gallet F2X-TREM

Spezielle Halterung zur Befestigung an der dafür vorgesehenen Aufnahme am Gallet F2X-TREM. Robuste Kombination aus Edelstahl und Kunststoff, höhenverstellbar durch einfaches Verdrehen der Lampenaufnahme.

Best.-Nr.	Material	Gewicht g
219211	Kunststoff/Edelstahl	60



UK Helmhalterung für Dräger HPS 6100

Spezielle Halterung zur Befestigung an der dafür vorgesehenen Aufnahme am Dräger HPS 6100. Robuste Kombination aus Edelstahl und Kunststoff, höhenverstellbar durch einfaches Verdrehen der Lampenaufnahme.

Best.-Nr.	Material	Gewicht g
219183	Kunststoff/Edelstahl	70

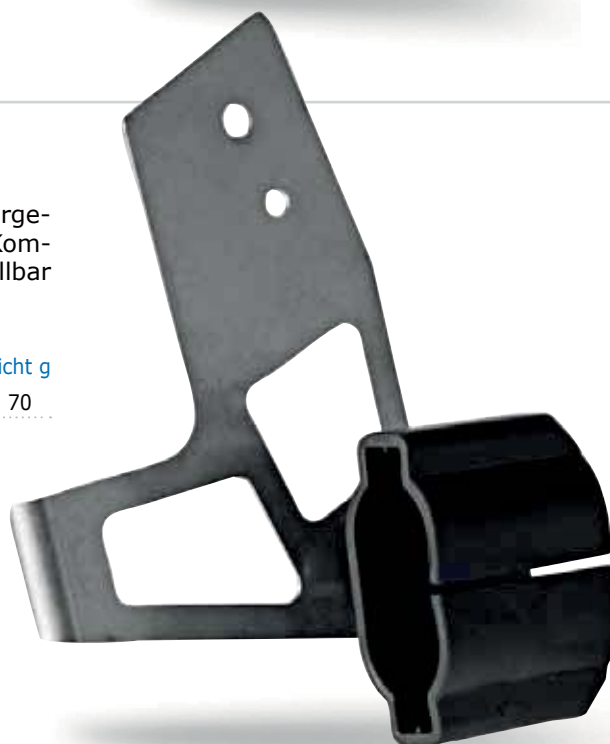

Helmhalterung für UK

UK Helmhalterung universal

Die 3-teilige Kunststoffhalterung ist für fast alle Helme geeignet, vielseitig verstellbar.



Best.-Nr.	Material	Gewicht g
219125	Kunststoff	68

UK Helmhalterung für Helme mit waagerechtem Rand

Helmhalterung für die besonders in Nordamerika weit verbreiteten Helme mit waagerechtem Helmrand. Passend auch für Arbeitsschutzhelme mit einem solchen Rand. Komplett aus Edelstahl. Höhenverstellung mittels großer, leicht zu bedienender Verstellerschraube aus Kunststoff. Die große Rändelschraube lässt sich auch mit Handschuhen leicht bedienen.



Best.-Nr.	Material	Gewicht g
219475	Kunststoff/Edelstahl	65



Anwendungsbeispiele, Lampe nicht im Lieferumfang enthalten

Dönges Helmhalterung für UK Vizion

Die Halterung für die UK 3AAA Vizion ist speziell für Helme mit Frontslot ab 20 mm Breite entwickelt worden, damit kann die Lampe auch ohne das Gummiband an den Helmen befestigt werden.

Helme an denen diese Halterung passen sind z. B. der Schubert F220, diverse Industriehelme/Kletterhelme mit Frontslot von Schubert, Rockman, Uvex, Petzl und vielen mehr.



exklusiv



Best.-Nr.	Material	Gewicht g
219119	Edelstahl	20



Die Lampe ist nicht im Lieferumfang enthalten.

UK Helmhalterung für UK Vizion zum Kleben schwarz

Die Halterung für die UK 3AAA Vizion ist für alle Helme entwickelt worden, die eine gerade Oberfläche an der Stirnseite haben, damit kann die Lampe auch ohne das Gummiband an den Helmen befestigt werden.



Best.-Nr.	Material	Gewicht g
219122	Kunststoff	27

UK Stirnlampe 3AAA Vizion [i] ATEX

Die Vizion [i] mit ATEX-Zulassung ist die perfekte Stirnlampe für professionelle Anwendung. Der herausnehmbare und einzeln verwendbare Einsatz ist ein Highlight dieser neuen Lampe: Für Arbeiten an unübersichtlichen Stellen kann das Modul einzeln verwendet werden oder man nutzt es als Zelt- bzw. Leseleuchte.

Die Leuchtdauer ist mit bis zu 17 Stunden außergewöhnlich lang. Erreicht wird dies auch durch den Einsatz des Thermal Warming Systems (TRS) von UK. Hierdurch wird die Leistungsfähigkeit der Batterien insbesondere bei sehr niedrigen Temperaturen gesteigert. Die Lampe ist in zwei Stufen schaltbar. Der außergewöhnlich große Schalter kann selbst mit dicken Handschuhen perfekt bedient werden. Über einen drehbaren Filter kann die Lampe in drei Modi verwendet werden: Fokussiert, diffus und Rotlicht. Das extragroße Kopfband ist sehr weich und lässt sich perfekt einstellen - außerdem kann der Winkel der Lampe am Kopf über einen großen Knopf sauber justiert werden.

Die gesamte Konstruktion besteht aus hochwertigen Materialien: ABS, Lexan, gummiertem Polyurethan und Edelstahl.

Merkmale:

- weiße Hochleistungs-LED
- gummierter Ein-/Aus-Schalter
- 100 % wasser- und staubdicht
- drei Modi (Spot, diffus, Rotlicht) durch drehbaren Filter
- zwei Leuchtstärken einstellbar: 35 und 65 Lumen
- bis zu 17 Stunden konstante Helligkeit durch die spezielle Elektronik
- entspricht CENELEC (CE) Anforderungen

Technische Daten:

Wasserdicht bis:	10 m
Ex-Schutz:	ATEX
Zone 1:	II 2G Ex ib IIC T4/ II 2D Ex ibD 21 T55°C
Batterien:	3 x AAA
Helligkeit:	35/65 lm
Brenndauer:	13-17 h
Abmessung L x B x H mm:	76 x 38 x 45

Lieferumfang:

- 1 Stück UK 3AAA Vizion [i] ATEX
- 1 Stück Gummi-Stirnband
- 3 Stück AAA-Batterie



Kann als separate Einheit verwendet werden.



Best.-Nr.	Farbe	Gewicht g
219569	neongelb	110
219561	schwarz	110
219119	Helmhalterung für UK Vizion, Edelstahl	20
219567	Ersatzband aus Gummi für UK Vizion [i], schwarz	20
241002	Alkaline Batterie, AAA/Micro, 1,5 V	10



 Weitere Infos auf
 unserer Homepage:
www.uk-lights.com



UK-Stirnlampe

UK Stirnlampe 3AAA Vizion

Die UK 3AAA Vizion verfügt über die gleichen Stärken wie ihre Schwester, die ex-geschützte UK 3AAA Vizion [i]. Natürlich verfügt auch sie über den herausnehmbaren und einzeln verwendbaren Einsatz, die man z. B. als Zelt- bzw. Leseleuchte verwenden kann. Das macht sie zu einer universell einsetzbaren Stirnlampe für Hobby und Freizeit, beim Campen, Trekking, Bergsteigen etc.

Die Leuchtdauer ist mit bis zu 17 Stunden außergewöhnlich lang. Erreicht wird dies auch durch den Einsatz des Thermal Recovery Systems (TRS) von UK. Hierdurch wird die Leistungsfähigkeit der Batterien insbesondere bei sehr niedrigen Temperaturen gesteigert. Die Lampe ist in zwei Stufen schaltbar. Der außergewöhnlich große Schalter kann selbst mit dicken Handschuhen perfekt bedient werden. Über einen drehbaren Filter kann die Lampe in drei Modi verwendet werden: Fokussiert, diffus und Rotlicht. Das extra große Kopfband ist sehr weich und lässt sich perfekt einstellen - außerdem kann der Winkel der Lampe am Kopf über einen großen Knopf sauber justiert werden. Die gesamte Konstruktion besteht aus hochwertigen Materialien : ABS, Lexan, gummiertem Polyurethan und Edelstahl.

Merkmale:

- weiße Hochleistungs-LED
- gummierter Ein-/Aus-Schalter
- 100 % wasser- und staubdicht
- drei Leuchtmodi (Spot, diffus, Rotlicht) durch drehbaren Filter
- zwei Leuchtstärken einstellbar: 35 und 65 Lumen
- bis zu 17 Stunden konstante Helligkeit durch spezielle Elektronik
- entspricht CENELEC (CE) Anforderungen



Technische Daten:

Wasserdicht bis:	10 m
Batterien:	3 x AAA
Helligkeit:	35/65 lm
Brenndauer:	13-17 h
Abmessung L x B x H mm:	76 x 38 x 45

Lieferumfang:

- 1 Stück Stirnlampe 3AAA Vizion
- 1 Stück Textil-Stirnband
- 3 Stück AAA-Batterie

Best.-Nr.	Farbe	Gewicht g
219560	schwarz	110
219119	Helmhalterung für UK Vizion, Edelstahl	20
219565	Ersatzband aus Textilgewebe, schwarz	20
241002	Alkaline Batterie, AAA/Micro, 1,5 V	10



Kann als separate Einheit verwendet werden.



UK Minilampe 2AAA Penlight eLED

Kleine und handliche Taschenlampe in Stiftform. Ideal für Wartungs- und Inspektionsarbeiten überall da, wo Zuverlässigkeit und Ex-Schutz gefordert wird. Die kleine und leichte Lampe kann durch den am Gehäuse angespritzten Clip wie ein Kugelschreiber in der Tasche getragen werden und ist somit immer griffbereit.

Merkmale:

- 100 % wasser- und staubdicht
- robustes ABS-Gehäuse
- entspricht CENELEC (CE) Anforderungen

Lieferumfang:

- 1 Stück UK 2AAA Penlight
- 2 Stück AAA-Batterie

Aufdruck bei allen Lampen ab 50 Stück gegen Aufpreis möglich!



UK Minilampe 2AAA Penlight eLED

Die LED-Version überzeugt durch sehr lange Leuchtdauer mit einer Batterieladung. Der praktische Heckschalter sorgt dafür, dass die Lampe problemlos auch mit nur einer Hand bedient werden kann.

Merkmale:

- extrem helle LED in vorfokussiertem Qualitätsreflektor
- praktischer Heckschalter

Technische Daten:

Wasserdicht bis:	3 m
Ex-Schutz:	ATEX
Zone 1:	II 2G Ex ib IIB T4 Gb/ II 2D Ex ib IIIC T 60 °C Db
Batterien:	2 x AAA
Helligkeit:	35 lm
Brenndauer:	2-3 h
Abmessung L x B x H mm:	132 x 22 x 22

UK Minilampe 2AAA Penlight Xenon

Die Xenontechnologie überzeugt durch hohe Leuchtkraft. Bei der Ausführung mit praktischem Heckschalter kann die Lampe problemlos auch mit nur einer Hand bedient werden.

Merkmale:

- extrem helle Xenonbirne in vorfokussiertem Qualitätsreflektor
- Ausführung S mit praktischem Heckschalter

Technische Daten:

Wasserdicht bis:	1 m
Ex-Schutz:	ATEX
Zone 1:	3806 II 2G Ex ib e IIC T5
Batterien:	2 x AAA
Helligkeit:	12 lm
Brenndauer:	1,5-2 h
Abmessung L x B x H mm:	120 x 17 x 15

Best.-Nr.	Farbe	Gewicht g
1 219096	neongelb	42
2 219097	schwarz	42
3 219005	Fiberoptikaufsatz für alle UK 2AAA, 150 mm 25	
219006	Fiberoptikaufsatz f. 2AAA-LED ATEX 100 mm 20	
219008	Fiberoptikaufsatz f. UK 2AAA Lampen 500 mm 50	

Best.-Nr.	Farbe	Ausführung	Gewicht g
1 219080	neongelb	mit Drehkopfschalter	42
219085	schwarz	mit Drehkopfschalter	42
219070	neongelb	mit Heckschalter	42
2 219065	schwarz	mit Heckschalter	42
219005	Fiberoptikaufsatz für UK 2AAA, 150 mm		25
219020	Ersatzreflektor, für alle UK 2AAA		5
219022	Ersatzkopf (ohne Reflektor) f. alle UK 2AAA Xen.		10



Mehr im Shop



UK-Minilampe

UK Minilampe 2AAA Mini Pocket Light eLED

Sehr kleine und handliche Lampe für die Hosentasche oder den Schlüsselring. Ideal für Wartungs- und Inspektionsarbeiten. Die kleine und leichte Lampe kann mittels des mitgelieferten Clips auch z. B. am Mützenschirm befestigt werden und beleuchtet so den Arbeitsbereich auch ohne die Zuhilfenahme der Hände. Die LED-Version glänzt durch sehr lange Leuchtdauer mit einer Batterieladung. Die Lampe lässt sich mit Hilfe des Drehkopfschalters ein- und ausschalten.

Merkmale:

- extrem helle eLED
- Drehkopfschalter
- 100 % wasser- und staubdicht
- robustes ABS-Gehäuse, nicht leitend, korrosionsbeständig
- entspricht CENELEC (CE) Anforderungen

Lieferumfang:

- 1 Stück UK 2AAA Mini Pocket Light
- 1 Stück Schlüsselring
- 1 Stück Gürtelclip
- 2 Stück AAA-Batterie



UK Minilampe 2AAA Mini Pocket Light eLED

Technische Daten:

Wasserdicht bis: 1 m
Batterien: 2 x AAA
Helligkeit: 35 lm
Brenndauer: 2-3 h

Achtung: Die eLED-Version besitzt keine europäische ATEX-Zulassung.



UK Minilampe 2AAA Mini Pocket Light Xenon

Technische Daten:

Wasserdicht bis: 1 m
Ex-Schutz: ATEX
Zone 1: 3806 II 2G Ex ib e IIC T5
Batterien: 2 x AAA
Helligkeit: 12 lm
Brenndauer: 1,5-2 h



Best.-Nr.	Farbe	Abmessung L x B x H mm	Gewicht g
219098	neongelb	75 x 26 x 15	37
219099	schwarz	75 x 26 x 15	37

Best.-Nr.	Farbe	Abmessung L x B x H mm	Gewicht g
219045	neongelb	75 x 26 x 15	37
219040	schwarz	75 x 26 x 15	37

UK-Arbeitslampe

UK Arbeitslampe Nitex Rechargeable eLED

Die Nitex eLED wurde als Highend-Lampe von Spezialisten für jeden Einsatz entwickelt. Die Nitex eLED ist kleiner, heller und mit einer Hochleistungs-LED-, CPO- (Compound Path Optics) und Lithium-Ion-Technologie ausgestattet. Das von UK entwickelte TRS (Thermal Recovery System) wird ebenfalls in dieser Lampe verwendet, um die Leuchtkraft und den Einsatz bei niedrigen Temperaturen zu optimieren.

Merkmale:

- wiederaufladbar
- 12 V KFZ-Ladekabel optional erhältlich
- praktischer Heckschalter
- Notbetrieb auch mit 2 x CR123 Batterien möglich
- Ladezustandsanzeige am Ladegerät

Technische Daten:

Wasserdicht bis: 3 m
 Ex-Schutz: UL
 Zone 1: UL CL I, DIV 2, GP A, B, C, D, CL II, DIV 2 GP G, CL III, DIV 2 T2B
 Helligkeit: 110 lm
 Brenndauer: 4-5 h
 Ladezeit: max. 4 h

Lieferumfang:

- 1 Stück UK Nitex eLED
- 1 Stück Ladegerät für 230 V
- 1 Stück Handschlaufe
- 1 Stück Li-Ion-Akku

Best.-Nr.	Farbe	Abmessung L x B x H mm	Gewicht g
222050	neongelb	117 x 36 x 36	102
222052	schwarz	117 x 36 x 36	102
219433	KFZ-Ladestecker 12V		320



Achtung: Die Lampe besitzt keine europäische ATEX-Zulassung

UK Arbeitslampe 300 Xenon

Kompakte Hochleistungs-Xenon-Stablampe mit Druckausgleichsventil. Die starke, gefederte und rutschfeste Gurt- und Jackenklammer gewährleistet schnelles und sicheres Befestigen an der Arbeits- und Einsatzkleidung. Die herausnehmbare Batterieschutzschiene, die Handschlaufe mit Feststellknopf und das wasserdichte, griffsichere ABS-Gehäuse mit Griffnoppen für rutschfesten Halt sind weitere überzeugende Merkmale. Für bequemes Halten, auch mit Arbeitshandschuhen, sorgt eine Fingermulde. Der Karabinerring ist aus Stahl. Entspricht CENELEC (CE) Anforderungen und ist ATEX-zertifiziert.

Merkmale:

- extrem helle Xenonbirne in vorfokussiertem Qualitätsreflektor
- gummierter Drehkopfschalter für einfache Handhabung, auch mit Handschuhen
- 100 % wasser- und staubdicht
- Druckausgleichsventil
- robustes ABS-Gehäuse mit Griffnoppen, elektrisch nicht leitend, korrosionsbeständig

Technische Daten:

Wasserdicht bis: 3 m
 Ex-Schutz: ATEX
 Zone 1: 3806 II 2G Ex ib IIB T5
 Batterien: 3 x C
 Helligkeit: 53 lm
 Brenndauer: 4-5 h

Lieferumfang:

- 1 Stück UK 300 Xenon
- 1 Stück Handschlaufe
- 3 Stück C-Batterie



Best.-Nr.	Farbe	Abmessung L x B x H mm	Gewicht g
219265	neongelb	218 x 50 x 40	421
241010	Alkaline Batterie, C/Baby, 1,5 V		67
219235	Ersatzreflektor für UK 300		22

Taktische Lampe

Taktische LED-Lampen von Vortex

Die taktischen LED-Lampen von Vortex sind in den USA seit vielen Jahren ein Begriff für hochwertige Einsatzlampen für Polizei und Sicherheitskräfte. So setzt z. B. das Los Angeles Police Department (LAPD) diese Lampe ein.

Die stabilen Lampengehäuse aus hartanodisiertem Flugzeugaluminium sind nahezu unzerstörbar. Die Hochleistungs-LED's werden von einer bruchsicheren Polycarbonatlinse geschützt. Eine elektronische Regulierung sorgt für gleichmäßige Lichtleistung, auch bei schwächer werdender Batteriespannung. Der Dual-Mode-Heckschalter ist durch seine eingelassene Position gegen unbeabsichtigtes Einschalten der Lampe, z. B. beim Herunterfallen, zuverlässig geschützt.

Alle Modelle sind stoßgeschützt. Ein O-Ring schützt zuverlässig vor dem Eindringen von Wasser oder Staub in das Lampengehäuse. Ein Nylonholster zur Befestigung der Lampe am Gürtel und Batterien werden mitgeliefert. Drei verschiedene Ausführungen sind verfügbar.



Vortex taktische Lampe TC 1

Technische Daten:

- Leuchtmittel: LED
- LED Lebensdauer: 100.000 h
- Lichtstrom: 150 lm
- Leuchtweite: 50 m
- Leuchtdauer: ca. 2 h
- Batterien: 1 x CR123A

Lieferumfang:

- 1 Stück Vortex TC 1
- 1 Stück Nylonholster
- 1 Stück CR123A-Batterie

Vortex taktische Lampe TC 3

Technische Daten:

- Leuchtmittel: LED
- LED Lebensdauer: 100.000 h
- Lichtstrom: 300 lm
- Leuchtweite: 150 m
- Leuchtdauer: ca. 2,5 h
- Batterien: 2 x CR123A

Lieferumfang:

- 1 Stück Vortex TC 1
- 1 Stück Nylonholster
- 1 Stück CR123A-Batterie



Vortex™



Best.-Nr.	Länge mm	Gewicht g	Best.-Nr.	Länge mm	Gewicht g
240101	95	240	240103	133	270
241102	Lithium-Batterie, CR123, 3 V		241102	Lithium-Batterie, CR123, 3 V	
		15			15

Vortex Stablampe DR 4

Die wiederaufladbare LED-Stablampe DR 4 von Vortex ist eine hochwertige LED-Lampe für Polizei- und Sicherheitskräfte. Eine Ladehalterung zum Einbau in Einsatzfahrzeuge garantiert immer volle Akkus und damit genügend Leuchtkraft für jeden Einsatz.

Das stabile Lampengehäuse aus hartanodisiertem Flugzeugaluminium ist nahezu unzerstörbar. Die Cree-XLAMP-LED sorgt für eine enorme Helligkeit und Leuchtweite bis zu 150 m. Eine Elektronik garantiert gleichmäßige Lichtleistung, auch bei schwächer werdender Batteriespannung. Die Lampe verfügt über drei Leucht-Modi: 100 % Leistung, 10 % Leistung und Blinken.

Technische Daten:

- Leuchtmittel: LED
- LED Lebensdauer: 100.000 h
- Lichtstrom: 300 lm
- Leuchtweite: 150 m
- Leuchtdauer: ca. 3,5 h bei 100 %,
ca. 80 h bei 10 %
- Akku: NiMH 3,6 V, 3.200 mAh
(Akkupack)
- Ladezeit: ca. 8 h
- Sonstiges: bis zu 800 mal aufladbar

Lieferumfang:

- 1 Stück Vortex DR 4
- 1 Stück Ladehalterung
- 1 Stück Netzteil 230 V
- 1 Stück KFZ-Adapter
- 3 Stück NiMH Akku

Best.-Nr.	Länge mm	Gewicht g
240303	240	950
240323	Ersatzakku für DR4	300



Handlampe

Adalit Handleuchte L-3000

Das Modell L-3000 von Adalit verfügt über technische Features wie Powermanagement des Akkus mit Digitalanzeige der Restleuchtdauer, Akku-Pflegeprogramme, revolutionäre Optikeinheit, LED und Akku der neuesten Generation. Der Knickkopf macht die Lampe universell einsetzbar, ob als Handlampe oder als Lampe adaptiert am Holster.

Die neue L-3000 Power verfügt über eine nochmals verbesserte Power-Optik mit insgesamt drei Hochleistungs-LEDs die in Kombination bis zu 300 lm Lichtstrom erzeugen.

Merkmale:

- Lithium-Ionen-Akku vom Anwender tauschbar
- digitale Anzeige der verbleibenden Leuchtzeit auf dem Knickkopf in Minuten und Stunden
- warnt durch Blinken bei schwachem Akku in den letzten 15 Minuten
- Selbstprüfmodus (Reparatur) und Modus für Auf- und Entladezyklus vorhanden
- um 0°/45°/90° schwenkbarer Lampenkopf
- Gehäuse aus antistatischem Thermoplast besonders widerstandsfähig gegen Chemikalien, extreme Temperaturen und mechanische Belastungen
- hochwertige Optikeinheit ermöglicht ein perfektes Ausleuchten des Sichtfeldes
- verschiedene Leuchtmodi: Streulicht, Spot oder in Kombination
- sehr gute Bedienbarkeit mit Handschuhen
- höchste Ex-Schutzklasse für Einsatz in Zone 0 + 1 + 2 und 20 + 21 + 22

Technische Daten:

Schutzart: IP67
 Ex-Schutz: ATEX
 Ex-Schutz Gas: II 1G Ex ia IIC T4 Ga IP 67
 Ex-Schutz Staub: II 1D Ex ia IIIC T85°C Da
 Batterien: Lithium-Ionen Akku 3,7 V, 4 Ah
 Brenndauer: 4-8 h (abhängig vom Leuchtmodus)
 Norm: DIN 14649
 Farbe: gelb/schwarz

Best.-Nr.	Ausführung	Helligkeit lm	Abmessung L x Ø mm	Gewicht g
1 200200	POWER LED	max. 300	225 x 70	700
2 212461	LED	max. 200	225 x 70	700
290070	Schultergurtholster für Adalit L-3000			
212451	Ladestation, Anzahl Ladeplätze 1, 230 V			350
212454	Ladestation, Anzahl Ladeplätze 1, 12/24 V			340



NEU ✓



Adalit Ladestation für Adalit L-3000

Alle Ladegeräte sind mit einer Elektronik zum Schutz der Adalit-Leuchten vor Überladung ausgerüstet, mit automatischer Abschaltung bei Ende des Ladevorgangs. Geprüft entsprechend EMV-Anforderungen nach TR 041 im 2 m/4 m Tetrabandbereich der Klasse 5.

Ladegeräte passend für die L-3000 und L-3000 Power.

Best.-Nr.	Anzahl Ladeplätze	Spannung V	Abmessung L x B x H mm	Gewicht g
212451	1	230	75 x 60 x 100	350
212452	3	230	225 x 60 x 100	1.260
212453	5	230	375 x 60 x 100	2.100
212454	1	12/24	75 x 60 x 100	340
212457	2	12/24	150 x 60 x 100	680
212455	3	12/24	225 x 60 x 100	1.180
212456	5	12/24	375 x 60 x 100	1.900



Lieferung erfolgt ohne Handleuchte!

Adalit Helmlampe L-5Plus ATEX

Die Adalit L-5 Helmluchten sind die ersten Sicherheits-Helmluchten mit Sensor zur automatischen Regulierung der LED-Leuchtkraft. Entsprechend der Lichtverhältnisse am Einsatzort wird die Leuchtkraft durch einen integrierten, lichtempfindlichen Sensor automatisch geregelt. Wenn der Anwender z. B. aus einem dunklen Raum in einen hell erleuchteten Raum tritt, schaltet die Lampe automatisch in einen Sparmodus mit verringerter Leuchtkraft. Hierdurch wird die Leuchtdauer mit einer Batterie- bzw. Akkuladung entscheidend verlängert. Die L-5 wird mit vier AAA-Batterien betrieben.

Merkmale:

- volle Kapazität der LED mit 135 Lumen während der ersten vier Stunden
- eingebauter Sensor aktiviert automatisch den Sparmodus, je nach Helligkeit der jeweiligen Umgebung
- Gehäuse aus besonders widerstandsfähigem, antistatischem Thermoplast. Beständig gegen mechanische Belastungen, extreme Temperaturen und Chemikalien
- zum Einsatz in explosionsgefährdeten Bereichen der Zone 0 geeignet
- zur Adaption an z. B. Gallet/Bullard-Helme geeignet, weitere Clips für andere Helm-Modelle auf Anfrage.
- Anzeige der verbleibenden Einsatzzeit beim Einschalten der Lampe. Eine LED signalisiert verbleibende Leuchtdauer von 1 bis 4 Stunden - ein wesentliches Sicherheitskriterium für die Einsatzkräfte.

Technische Daten:

Schutzart:	IP67
Ex-Schutz:	ATEX
Ex-Schutz Gas:	EX II 1GD Ex ia IIC T4 Ga T85°C Da
Ex-Schutz Staub:	EX II 1GD Ex ia IIC T4 Ga T85°C Da
Helligkeit:	135 lm
Batterien:	4 x AAA
Brenndauer:	4/8/30 h (stark/schwach/eco)

Lieferumfang:

- 1 Stück Adalit L-5
- 1 Stück Clip zur Helmadaption
- 4 Stück AAA-Batterie

Best.-Nr.	Abmessung L x B x H mm	Gewicht g
212462	150 x 38 x 44	200
241002	Alkaline Batterie, AAA/Micro, 1,5 V	10



Helm- & Arbeitslampe

Adalit Helmlampe L-5RPLUS ATEX

Die Adalit-Helmluchten L-5R entsprechen in allen Details der batteriebetriebenen Version L-5. Allerdings verfügt die L-5R über einen wiederaufladbaren Lithium-Polymer-Akku, der die Lampe bis zu 30 Stunden lang mit Energie versorgt. Die optional erhältlichen Ladegeräte laden den Akku in 4-5 Stunden voll auf.

Merkmale:

- volle Kapazität der LED mit 135 Lumen während der ersten vier Stunden
- eingebauter Sensor aktiviert automatisch den Sparmodus, je nach Helligkeit der jeweiligen Umgebung
- Gehäuse aus besonders widerstandsfähigem, antistatischem Thermoplast. Beständig gegen mechanische Belastungen, extreme Temperaturen und Chemikalien
- zum Einsatz in explosionsgefährdeten Bereichen der Zone 0 geeignet
- zur Adaption an z. B. Gallet/Bullard-Helme geeignet. Weitere Clips für andere Helm-Modelle auf Anfrage
- Warnsignal für schwachen Akku bei 15 Minuten verbleibender Restkapazität (Blinkintervall ca. alle 20-30 Sekunden)
- kann mit Akku oder Batterien (4 x AAA) betrieben werden

Technische Daten:

Schutzart: IP67
 Ex-Schutz: ATEX
 Ex-Schutz Gas: EX II 1GD Ex ia IIC T4 Ga T85°C Da
 Ex-Schutz Staub: EX II 1GD Ex ia IIC T4 Ga T85°C Da
 Helligkeit: 135 lm
 Akku: Lithium-Polymer, 3,7 V/0,96 Ah
 Brenndauer: 4/8/30 h (stark/schwach/eco)
 Ladezeit: 4-5 h

Lieferumfang:

- 1 Stück Adalit L-5R
- 1 Stück Clip zur Helmadaption
- 1 Stück Li-Po-Akku

Best.-Nr.	Abmessung L x B x H mm	Gewicht g
212463	150 x 38 x 44	125

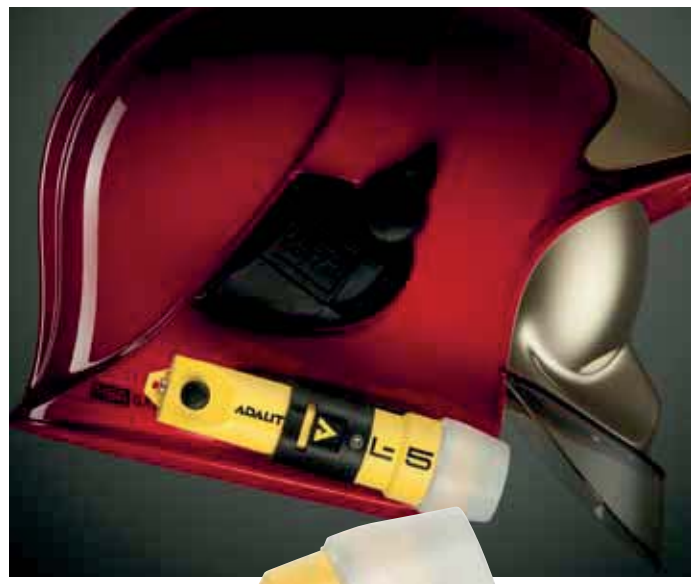

Adalit Ladegerät für L-5R

Merkmale:

- automatische Abschaltung bei Ende des Ladevorgangs
- Ladezustandsanzeige über LED
- mit Anschluss für 220/240 V und Kabel für Einbau in KFZ 12 V

Technische Daten:

Schutzart: IP54
 Ladezeit: 4-5 h
 Spannung: DC 12 V, AC 100/240 V

Best.-Nr.	Anzahl Ladeplätze	Abmessung L x B x H mm	Gewicht g
212465	1	75 x 100 x 120	425
212466	3	225 x 100 x 120	1.275
212467	5	375 x 100 x 120	2.125



Abb. zeigt 1er Ladegerät

Helm- & Arbeitslampe

Adalit Helmlampe L-10 ATEX

Die Adalit L-10 Helmluchte mit Lithium-Ionen-Akku ist die kleinste und leichteste Helmlampe aus der Adalit-Familie. Die Lampe ist in zwei Stufen schaltbar und hat zusätzlich zum Hauptlicht eine zuschaltbare rote LED, die zur Standortbestimmung des Trägers dient und seitlich in den Lampenkopf integriert wurde. Die hochintensive, weiße LED des Hauptlichts leuchtet das Sichtfeld des Trägers mit 135 Lumen Lichtstärke aus. Die Intensität der LED kann durch Halten des Einschaltknopfes verringert werden, um die Einsatzzeit mit einer Akkuladung auf sechs Stunden zu verdoppeln. Die integrierte rote LED zur Kennzeichnung und Standortbestimmung der Einsatzkraft blinkt nach dem Zuschalten kontinuierlich und kann um 180° gedreht werden. Somit kann die Lampe rechts oder links am Helm getragen werden.

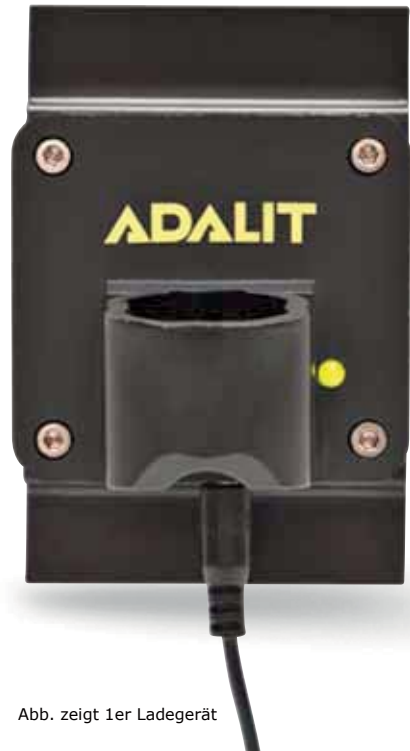
Merkmale:

- umschaltbar auf Sparmodus für doppelte Einsatzzeit
- ultraleicht
- mit wiederaufladbarem Lithium-Ionen-Akku
- Anzeige der verbleibenden Einsatzzeit und des Akku-Ladezustands beim Einschalten. Blinken (1 bis 3-mal) signalisiert die verbleibende Einsatzzeit von 1 bis 3 Stunden.
- Warnsignal für schwachen Akku bei 15 Minuten verbleibender Restkapazität (Blinkintervall ca. alle 20-30 Sekunden)
- Gehäuse aus besonders widerstandsfähigem, antistatischem Thermoplast. Beständig gegen mechanische Belastungen, extreme Temperaturen und Chemikalien.
- ATEX-zertifiziert zum Einsatz in explosionsgefährdeten Bereichen
- höchste Schutzklasse für Einsatz in Zonen 0, 1 und 2 für Gas, Zone 21 und 22 für Staub
- Befestigungselemente auf Anfrage erhältlich für verschiedene Helmausführungen

Technische Daten:

Schutzart:	IP65
Ex-Schutz:	ATEX
Ex-Schutz Gas:	Ex II 1 GD Ex ia IIC T4 Ex ia D 20 IP65 T85°C
Ex-Schutz Staub:	Ex II 1 GD Ex ia IIC T4 Ex ia D 20 IP65 T85°C
Helligkeit:	135 lm
Akku:	Lithium-Ionen, 3,7 V/1,7 Ah
Brenndauer:	3 h/6 h (high/low)
Ladezeit:	ca. 5 h

Lieferumfang:

- 1 Stück Adalit L-10
- 1 Stück Li-Ion-Akku

Best.-Nr.	Abmessung L x B x H mm	Gewicht g
212464	156 x 56 x 48	180



Adalit Ladegerät für L-10

Elektronisch gestütztes Ladegerät für die Adalit L-10 Helmluchte. Ladezustandsanzeige über LED, verschiedene Ausführungen für Netz- und Fahrzeuganschluss. Die Lieferung erfolgt ohne Lampe.

Merkmale:

- elektronisch gesteuertes, automatisches Abschalten zum Schutz der Helmluchte(n) vor Überladung
- Prüfung des Akku-Ladezustandes:
Rote LED: Ladung läuft, grüne LED: Ladung abgeschlossen
- verschiedene Ausführungen für Netzanschluss mit 100-230 V und für Fahrzeuge mit 12-24 V Bordspannung
- Ladezeit ca. 5 Stunden

Best.-Nr.	Anzahl Ladeplätze	Spannung V	Abmessung L x B x H mm	Gewicht g
212513	1	230	100 x 28 x 102	300
212505	2	230	185 x 28 x 102	490
212514	3	230	270 x 28 x 102	760
212515	4	230	355 x 28 x 102	940
212516	5	230	440 x 28 x 102	1.150
212468	1	12/24	100 x 28 x 102	300
212469	2	12/24	185 x 28 x 102	490
212472	3	12/24	270 x 28 x 102	760
212473	4	12/24	355 x 28 x 102	940
212481	5	12/24	440 x 28 x 102	1.150



Abb. ähnlich, Lieferung ohne Lampe!

Signallampe

Dönges Signaltaschenlampe

Bewährte Metall-Taschenlampe mit integrierter Signalfunktion. Die roten und grünen Filterscheiben werden mit den an der Vorderseite angebrachten Schiebern über den Lichtaustritt geschoben.

Merkmale:

- robustes Metallgehäuse, lackiert
- Standbügel
- integrierte, unverlierbare Filterscheiben
- Schiebeschalter für Dauerkontakt
- Leuchtmittel Glühbirne 3,5 V/0,3 A
- Betrieb mit einer 4,5 V Blockbatterie (3LR12)

Technische Daten:

Batterien: 1 x 4,5 V Block/3LR12
 Leuchtmittel: Glühbirne 3,5 V/0,3 A

Lieferumfang:

- 1 Stück Signaltaschenlampe
- 1 Stück 4,5 V Blockbatterie

Best.-Nr.

212828

Abmessung L x B x H mm

120 x 70 x 35

Gewicht g

120



3M Waldarbeiterhelm

Der 3M-Peltor-Schutzhelm G3000 mit 3M-Uvicator-Sensor wurde in enger Zusammenarbeit mit Industrie und Forstwirtschaft entwickelt und erfüllt höchste Schutzanforderungen.

Der orangefarbene Helm aus UV-stabilisiertem ABS-Kunststoff ist mit einem Kopfband mit Ratschen-Verschlusssystem und Schweißleder ausgestattet. Das Ratschen-Verschlusssystem gewährleistet hierbei eine äußerst präzise und einfache Einstellung auf die individuelle Kopfgröße des Trägers. Anders als bei konventionellen Helmen mit Lüftung hat der G3000 deutlich mehr Lüftungsschlitze. Diese maximal zulässige Belüftungsfläche auf der Oberseite der Helmschale sichert selbst bei körperlich anstrengenden Arbeiten in warmer Umgebung einen außergewöhnlich hohen Tragekomfort.

Für eine optimale Sicht sorgt der extra kurze Schirm. Die schlanke, runde Form verringert die Gefahr, beispielsweise an Ästen hängen zu bleiben. Auch bei Arbeiten auf engem Raum oder Klettern in Bäumen bietet der Peltor-Schutzhelm G3000 einen entscheidenden Vorteil: Die Innenausstattung ist um 180° drehbar, so dass der Schutzhelm auch mit dem Schirm im Nacken getragen werden kann.

Dank der speziellen Profilgestaltung ist außerdem eine einfache Befestigung von Kapselgehörschützern oder Visieren möglich. Besonders praktisch: der patentierte 3M-Peltor-Uvicator-Sensor zeigt an, wann der Helm aufgrund übermäßiger UV-Bestrahlung seine schützende Wirkung verloren hat und ausgetauscht werden sollte.

Die Einsatzgebiete des Schutzhelms liegen in der Forstwirtschaft, in der Industrie und im Baugewerbe. Aber auch Feuerwehren und das THW vertrauen auf dieses Qualitätsprodukt.

Der Helm ist passend für Kopfweiten von 54-62 cm. Dieses Set besteht aus Helm mit Schutzgitter sowie Gehörschutzkapseln. Das Set für optimalen Schutz des Kopfes, des Gesichtes und des Gehörs bei Arbeiten mit Motorsäge, Bohrhämmer und ähnlichem.

Merkmale:

- leichter (310 g) und trotzdem robuster Schutzhelm nach EN 397 mit ergonomischer Innenausstattung
- Gehörschutzkapseln nach EN 352-3 mit optimalem Sitz und hohem Lärmschutzfaktor
- Gesichtsschutz nach EN 1731 mit flexiblem, feinmaschigem Edelstahl-Gitter
- zusätzlicher Sonnen- und Regenschutz
- der 3M Uvicator Sensor zeigt an, wann der Helm ausgetauscht werden muss

Lieferumfang:

- 1 Stück Schutzhelm
- 1 Stück Kapselgehörschutz
- 1 Stück Schutzvisier
- 1 Stück Visierhalterung zur Montage am Helm

Best.-Nr.	Artikel	Gewicht g
212551	3M Waldarbeiterhelm komplett	630
212552	Schutzhelm Peltor G3000	310
212553	Visier 5C-1	100
212554	Gesichtsschutz-/Visierhalterung V5	120
212555	Kapselgehörschutz Peltor H31	300

3M



Gehörschutz

3M Gehörschutzstöpsel 1110

Best.-Nr.	Verpackungseinheit Paar	Gewicht g
212545	1	4

PU-Schaumstöpsel mit Band. Besonders zu empfehlen in Bereichen mit permanent hohem Lärmpegel. Pegelbereich: hoch 37 dB(A), mittel 34 dB(A), tief 31 dB(A), Schalldämmung (SNR): 37 dB(A)

Merkmale:

- SNR = 37 dB
- paarweise hygienisch verpackt im Polybeutel
- einfach in der Anwendung



3M Gehörschutzstöpsel Combat Arms 4.1

Technische Daten:

Dämmwert geschlossen: 37 dB
Dämmwert offen: 16 dB

Lieferumfang:

- 1 Satz Gehörschutzstöpsel
- 1 Stück Transport- und Aufbewahrungsbox

Die 3M Combat Arms Gehörschutzstöpsel 4.1 sind mit einem speziellen Gehäuse mit Wippschalter ausgestattet. Wird die Taste mit dem 3M Logo gedrückt, befindet sich der Gehörschutzstöpsel im geschlossenen, filterlosen Modus und funktioniert wie ein herkömmliches Produkt dieser Art. Er schützt in diesem Modus gegen alle Formen von Lärm. Bei Dauerlärm, z. B. durch Flugzeuge, Fahrzeuge, Generatoren und Schiffe, sollte der Gehörschutzstöpsel nur in dieser Betriebsart eingesetzt werden.

Die andere Taste ist mit „CAE“ gekennzeichnet und weist ein winziges Loch auf. Bei Betätigen dieser Taste wird der offene Modus aktiviert, der einige Geräusche passieren lässt. In diesem Modus kann der Träger in ruhigen Umgebungen leisere Geräusche noch wahrnehmen, während sein Gehör gleichzeitig vor Impulslärm, z. B. Schüssen, geschützt ist.

Merkmale:

- variabler Dämmwert, umschaltbar per Knopfdruck
- komfortabler Sitz im Gehörgang
- im „offenen Modus“ werden leise Geräusche deutlich wahrgenommen
- weiche, flexible Halterung
- erhältlich in drei verschiedenen Größen
- mit Handschuhen bedienbar
- pflegeleicht und wiederverwendbar
- keine Batterien erforderlich

Best.-Nr.	Größe	Farbe	Gewicht g
212556	klein	olivgrün	20
212557	mittel	beige	20
212558	gross	khaki	20

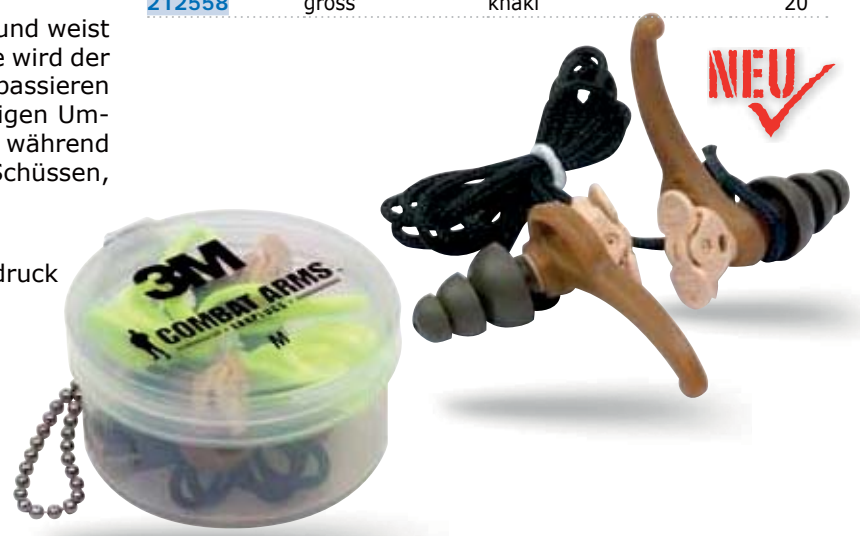

3M Gehörschutz Peltor Optime II

Der 3M Peltor Optime II Kapselgehörschützer wurde speziell für stark lärmbelastete Umgebungen entwickelt und dämpft auch bei extrem niedrigen Frequenzen äußerst effektiv. Das Modell H520A hat einen Kopfbügel mit grünen Kapseln und einen Dämmwert von $SNR = 31$ dB. Dank des schlanken Kapseldesigns garantiert der Optime II einen außergewöhnlichen Tragekomfort. So minimiert der großzügige Platz unter den Kapseln Wärmestau und Schweißbildung und bietet selbst bei dauerhafter Anwendung eine angenehme Trageempfindung. Für eine optimale Wärmeableitung sorgen zusätzliche Lüftungskanäle an den Dichtungsringen. Die weichen, breiten Dichtungsringe sind mit einer einzigartigen Kombination aus Flüssigkeit und Schaumstoff gefüllt und garantieren einen besonders schwachen Andruck bei gleichzeitig optimaler Abdichtung. Ein konstant niedriger Anpressdruck ist außerdem durch die flachen Kopfbügel sowie die Zwei-Punkt-Aufhängung aus rostfreiem Edelstahl gegeben. Der Bügel ist variabel verstellbar und passt sich dank seiner ergonomischen Form perfekt jeder Kopfform an. Passende Hygienesets sorgen für einen hygienischen und wirtschaftlichen Einsatz des Kapselgehörschützers.

Merkmale:

- hoher Dämmwert $SNR = 31$ dB
- komfortabler Sitz auch bei längerem Tragen
- erhältlich in zwei Ausführungen

Best.-Nr.	Ausführung	Gewicht g
212546	mit Kopfbügel	320
212547	mit Nackenbügel	195
212548	Hygieneset für Peltor Optime II Gehörschutz	72



Atemschutz

Dönges Feinstaubmaske (Partikelmaske)

Feinstaubmasken nach EN 149:2001.

FFP2

Filtrierende Halbmaske, Schutzwirkung mindestens 95 %, für gesundheitsschädliche Stäube, Nebel und Rauch, Filter für feste und flüssige Partikel, gegen schädliche Stoffe, deren Konzentration bis zum 10-fachen der maximalen Arbeitsplatz-Konzentration reicht.

FFP3

Filtrierende Halbmaske, Schutzwirkung mindestens 99 %, Schutz vor giftigen Stoffen sowie vor Tröpfchenaerosolen, krebserzeugenden Stoffen, radioaktiven Stoffen, Enzymen, Mikroorganismen (Viren, Bakterien, Pilze und deren Sporen), gegen schädliche Stoffe, deren Konzentration bis zum 30-fachen der maximalen Arbeitsplatz-Konzentration reicht.



Best.-Nr.	Schutzart	Ausführung	Norm	Gewicht g
256101	FFP2	ohne Ventil	EN 149:2001	10
256102	FFP2	mit Ventil	EN 149:2001	32
1 256103	FFP3	mit Ventil	EN 149:2001	25



3M Atemschutzmaske Aura 1883+

Partikelmasken von 3M sorgen für ein angenehmes Tragegefühl. Das neu entwickelte Filtervlies reduziert den Atemwiderstand auf ein Minimum. Mit abgedecktem Ausatemventil für besseren Tragekomfort.

Merkmale:

- zwei-Wege-Atemschutz durch abgedecktes Ausatemventil
- hygienisch einzelverpackt
- zusätzlich geprüft nach EN 14683:2005 für Anwendungen, die einen Schutz des Patienten und des Anwenders erfordern



Best.-Nr.	Schutzstufe	Ausführung	Norm	Gewicht g
256104	FFP3	mit Ventil	EN 149:2001	18

3M Atemschutz-Halbmaske 4279

3M Halbmaske gegen organische und anorganische Gase und Dämpfe, saure Gase sowie gegen Ammoniak und Partikel bis zum 30-fachen Grenzwert. Kompletmmaske mit integrierten Filterelementen und innovativer Filtertechnologie. Dolomit-Staub-Prüfung (D). Parabolisches Ausatemventil und komfortable Befähigung mit Kopfhalterung. Auch einsetzbar mit Partikelvorfilter. Wirkungsvoller und komfortabler Schutz, hoher Tragekomfort, einfache Handhabung.

Merkmale:

- wartungsfrei
- sofort einsatzbereit, einfachste Handhabung
- geringer Atemwiderstand und uneingeschränkte Sicht



Best.-Nr.	Schutzstufe	Norm	Gewicht g
256105	FFABEK1P3 R D	EN 405:2001	230



3M Comfort Partikelmaske Aura 9332+

Partikelmasken von 3M sorgen für ein angenehmes Tragegefühl. Das neu entwickelte Filtervlies reduziert den Atemwiderstand auf ein Minimum. Dank 3M CoolFlow Ausatemventil wird ein Hitze- und Feuchtigkeitsstau in der Maske verhindert und so die Trageakzeptanz auch in warmen und feuchten Umgebungen erhöht.

Merkmale:

- CoolFlow Ausatemventil
- hygienisch einzelverpackt
- faltbar



Best.-Nr.	Schutzstufe	Ausführung	Norm	Gewicht g
256106	FFP3	mit Ventil	EN 149:2001	20

Augenschutz

Dönges Mehrzweckschutzbrille EN 166

Universal-Nylonschutzbrille mit Seitenschutz, nach EN 166. Verstellbare Bügel.
Anwendungsbereiche: Metallverarbeitung (Drehen, Fräsen, Flexen etc.), Feinmechanik, Montage-/Schleifarbeiten.



Best.-Nr. **280102** Gewicht g 45

Dönges Vollsichtschutzbrille indirekte Belüftung

Sicherheit durch Trageakzeptanz. Entspricht der EN 166. Nur das ständige Tragen von Arbeitsschutzprodukten garantiert perfekten Schutz vor den unterschiedlichen Gefährdungen.

- Merkmale:**
- exzellenter Tragekomfort
 - perfekte Passform
 - höchste Sicherheit
 - mit indirekter Belüftung
 - verstellbares Gummiband
 - zum Tragen über Korrekturbrillen geeignet
 - klare, kratzfeste Sichtscheibe



Best.-Nr. **280101** Gewicht g 80

Dönges Vollsichtschutzbrille direkte Belüftung

Vollsichtbrille mit verstellbarem Gummiband. Auch zum Tragen über Korrekturenbrillen geeignet. Für Arbeiten wie Trennschleifen, Fräsen etc. Außerdem wird das Eindringen von Staub, Partikeln und Flüssigkeitsspritzern vermieden. Entspricht EN 166.

Anwendungsgebiete: Metallverarbeitung (Drehen, Fräsen, Flexen), Feinmechanik, Montage-/Schleifarbeiten.

- Merkmale:**
- verstellbares Kopfband
 - hoher Tragekomfort
 - zum Tragen über Korrekturbrillen geeignet



Best.-Nr. **280100** Gewicht g 65

3M Überbrille 2805 für Schweißarbeiten

Grüngetönte Scheibe Schutzstufe 5 geeignet zum Gasschweißen und Löten. Entspricht EN 166.

- Merkmale:**
- speziell für die Verwendung mit Korrektionsbrillen
 - anpassbare Scheibenneigung
 - einstellbare Bügellänge und weiche Bügelenden
 - Schutzstufe 5 für Gasschweißen und Löten
 - IR 5.0 Tönung



Best.-Nr. **280097** Gewicht g 45

3M Überbrille 2800

Ermöglicht das komfortable Tragen über einer Vielzahl von Korrektionsbrillen. Entspricht EN 166.

Merkmale:

- speziell für die Verwendung mit Korrektionsbrillen
- anpassbare Scheibenneigung
- einstellbare Bügellänge und weiche Bügelenden
- mit Anti-Kratz-Beschichtung



Best.-Nr.
280098

Gewicht g
45

3M Schutzbrille 2720

Sportliche Schutzbrille mit sehr hohem Tragekomfort. Der schmale Nasensteg sorgt für exzellente Kompatibilität mit 3M Partikelmasken. Das Brillenglas verfügt über eine Anti-Kratz- und Anti-Beschlag-Beschichtung. Entspricht EN 166.



Best.-Nr.
280099

Gewicht g
42

3M Vollsichtschutzbrille Fahrenheit

Mit indirekter Belüftung. Speziell zum Tragen mit Staubmasken, Halbmasken und Korrektionsbrillen. Weicher, großer PVC-Rahmen und einstellbares Nylon-Gummiband sorgen für sehr hohen Tragekomfort. Entspricht EN 166.

Merkmale:

- spezielle seitliche Ausparung zum Tragen über Korrektionsbrillen
- aerodynamische Form mit zylindrischer Scheibe für 180° verzerrungsfreie Sicht
- inkl. Mikrofaserbeutel zur Aufbewahrung und Reinigung
- mit Anti-Kratz- und Anti-Beschlag-Beschichtung

3M



Best.-Nr.
280103

Gewicht g
193

Dönges Schweißer-Schutzbrille

Universal Nylon-Schutzbrille mit Seitenschutz. Leichter Glasaustausch durch Schraubfixierung möglich. Glasgröße 50 mm Ø. Schutzstufe 9 für Gasschweißen, Löten, E-Schweißen und Plasmaschneiden. Entspricht EN 169.



Best.-Nr.
280104

Gewicht g
80

Handschutz



Die Firma Ergodyne verschreibt sich seit der Gründung 1983 ganz dem Thema Arbeitssicherheit und Produktivität. Fern ab von Büro und Schreibtisch sollen all diejenigen, die den Elementen ausgesetzt sind besser geschützt werden und produktiver arbeiten können. Von einem besseren Arbeitnehmerschutz profitiert auch immer der Arbeitgeber. Ein stetig wachsendes Portfolio von Patenten, Marken und zufriedenen Anwendern untermauert die Erfolgsgeschichte. Ergodyne steht für High-Tech-Materialien, eine hervorragende Verarbeitungsqualität und Know-How hinter den Produkten.

Armortex:

Die Armor-Tex Faser gehört zu den stärksten Fasern der Welt. In den Disziplinen Zugfestigkeit, Gewicht, Schlagfestigkeit, Abriebfestigkeit und chemische Beständigkeit lässt diese Faser die Konkurrenz aus Herkömmlichen Aramiden, Polyamiden und sogar Carbon weit hinter sich.

Kevlar:

Kevlar ist eine hochleistungs-Aramidfaser. Bereits vor über 50 Jahren von DuPont erfunden ist Sie bis heute eines der am meisten verwendeten Materialien in Schutzkleidungen aller Art.

OutDry Membrane:

Die OutDry Membrane wird mit dem Außenmaterial des Handschuhs verschweißt. Flüssigkeiten werden so schon an der äußeren Schicht des Handschuhs abgewiesen. Das Handklima wird zuverlässig reguliert indem Feuchtigkeit von innen entweichen kann. Gleichzeitig schützt die Membrane von außen vor Wind, Wasser und sogar vor Blut und durch Blut übertragene Krankheiten.



Mehr im Shop

Ergodyne Arbeitshandschuh ProFlex 710CR mit Schnitenschutz

Der ProFlex 710CR ist ein leichter Handschuh für Arbeiten bei denen es auch etwas rauer zugehen darf. Dieser Handschuh hat zusätzliche Polster auf der Handinnenseite und den Knöcheln. Nur die besonders beanspruchten Areale sind mit den Tena-Grip-Polstern verstärkt. Er bleibt leicht, flexibel und komfortabel, bietet Ihnen aber dennoch den nötigen Schutz für härtere Einsätze. Innenfläche mit Schnitenschutzgewebe verstärkt für maximalen Schnitenschutz. Der ProFlex 710CR ist damit ein idealer Begleiter für alle technischen Arbeiten, und Rettungseinsätze bei denen ein erhöhtes Risiko z.B. durch Fahrzeugteile, Trümmer, Glassplitter, etc. besteht.

Merkmale:

- Handfläche mit Armortex-Gewebe verstärkt für maximalen Schnitenschutz
- gepolsterte Handfläche mit Tena-Grip-Verstärkung
- Tena-Grip-Verstärkung auch an Daumen- und Fingerspitzen
- Knöchelschutz aus Neopren
- besonders flacher Klettverschluss für einen sicheren Sitz und hohen Komfort
- waschmaschineneignet

Technische Daten:

Abriebfestigkeit: 3 (max. 4)
 Schnitfestigkeit: 5 (max. 5)
 Weiterreißfestigkeit: 4 (max. 4)
 Durchstichfestigkeit: 4 (max. 4)
 Norm: DIN EN 388 3544

Best.-Nr.	Größe	Farbe	Gewicht g
259246	S	grau/schwarz	135
259247	M	grau/schwarz	140
259248	L	grau/schwarz	144
259250	XL	grau/schwarz	149
259252	XXL	grau/schwarz	153



NEU ✓



Ergodyne Zwei-Finger-Handschuh ProFlex 720

Zwei-Finger-Modell für volles Fingerspitzengefühl und besten Schutz. Ideal für alle feinfühligsten Arbeiten.

Merkmale:

- gepolsterte Handfläche mit Tena-Grip-Verstärkung
- Knöchelschutz aus Neopren
- besonders flacher Klettverschluss für einen sicheren Sitz und Klettverschluss für einen sicheren Sitz und Klettverschluss für einen sicheren Sitz
- waschmaschinengeeignet

Technische Daten:

Abriebfestigkeit:	3 (max. 4)
Schnittfestigkeit:	1 (max. 5)
Weiterreißfestigkeit:	3 (max. 4)
Durchstichfestigkeit:	2 (max. 4)
Norm:	DIN EN 388 3132



Best.-Nr.	Größe	Gewicht g
259235	S	170
259236	M	170
256237	L	170
256238	XL	170
256239	XXL	170

Ergodyne Arbeitshandschuh Feuerwehr THW ProFlex 730

Der ProFlex 730 ist der ideale Allrounder für die technische Hilfeleistung.

Dieser Handschuh hat zusätzliche Polster auf der Handinnenseite und den Knöcheln. Nur die besonders beanspruchten Areale sind verstärkt. Er bleibt leicht, flexibel und komfortabel, bietet Ihnen aber dennoch den nötigen Schutz.

Merkmale:

- Daumensattel mit Armortex-Gewebe verstärkt, für erhöhten Schnittschutz
- verstärkte Fingerspitzen und Polster auf der Handinnenseite
- Doppelnähte aus Kevlar
- flexibler Knöchelschutz und Verstärkungen auf den Finger-Außenseiten

Technische Daten:

Abriebfestigkeit:	4 (max. 4)
Schnittfestigkeit:	2 (max. 5)
Weiterreißfestigkeit:	4 (max. 4)
Durchstichfestigkeit:	3 (max. 4)
Norm:	DIN EN 388 4243



Best.-Nr.	Größe	Farbe	Gewicht g
259200	S	gelb/schwarz	198
259201	M	gelb/schwarz	203
259202	L	gelb/schwarz	216
259203	XL	gelb/schwarz	221
259204	XXL	gelb/schwarz	230

Handschutz

Ergodyne Arbeitshandschuh ProFlex 7300D wasserdicht

Der ProFlex 7300D ist der ideale Allrounder für die technische Hilfeleistung mit dem gewissen Extra. Der Handschuh ist mit der revolutionären OutDry Membrane ausgestattet. Damit ist der Handschuh nicht nur wasserdicht und atmungsaktiv sondern sogar blutdicht. Der Träger ist damit im Einsatz vor durch Blut übertragene Krankheiten geschützt (zertifiziert nach ASTM F1670, 71).

Merkmale:

- Daumensattel mit Armortex-Gewebe verstärkt, für erhöhten Schnittschutz
- verstärkte Fingerspitzen und Polster auf der Handinnenseite
- Doppelnähte aus Kevlar
- flexibler Knöchelschutz und Verstärkungen auf den Finger-Außenseiten
- wasserdichte OutDry Membrane
- schützt vor durch Blut übertragene Krankheitserreger gemäß ASTM F1670, 71

Technische Daten:

Abriebfestigkeit: 4 (max. 4)
 Schnittfestigkeit: 2 (max. 5)
 Weiterreißfestigkeit: 4 (max. 4)
 Durchstichfestigkeit: 3 (max. 4)
 Norm: DIN EN 388 4243

Best.-Nr.	Größe	Farbe	Gewicht g
259205	S	gelb/schwarz	167
259206	M	gelb/schwarz	203
259207	L	gelb/schwarz	216
259208	XL	gelb/schwarz	221
259209	XXL	gelb/schwarz	230



Ergodyne Arbeitshandschuh ProFlex 812CR mit Schnittschutz

Der ProFlex 812CR ist ein extra leichter Handschuh für alle Arbeiten, bei denen es auf Ihr Fingerspitzengefühl ankommt.

Dieser Handschuh hat keine zusätzlichen Polster auf der Innen- oder Außenseite. Er bleibt dadurch sehr leicht, flexibel und bietet einen hohen Tragekomfort. Innenfläche mit Schnittschutzgewebe verstärkt für maximalen Schnittschutz. Der ProFlex 812CR ist damit ein idealer Begleiter für alle technischen Arbeiten, und Rettungseinsätze bei denen ein erhöhtes Risiko z.B. durch Fahrzeugteile, Trümmer, Glassplitter, etc. besteht.

Merkmale:

- Handfläche mit Armortex-Gewebe verstärkt, für maximalen Schnittschutz
- im Bereich des Daumensattels zusätzlich verstärkt
- atmungsaktives Poly-Mesh Gewebe
- besonders flacher Klettverschluss für einen sicheren Sitz und hohen Komfort
- waschmaschinene geeignet

Technische Daten:

Abriebfestigkeit: 3 (max. 4)
 Schnittfestigkeit: 5 (max. 5)
 Weiterreißfestigkeit: 4 (max. 4)
 Durchstichfestigkeit: 3 (max. 4)
 Norm: DIN EN 388 3544

Best.-Nr.	Größe	Farbe	Gewicht g
259291	S	schwarz	135
259293	M	schwarz	140
259294	L	schwarz	144
259295	XL	schwarz	149
259296	XXL	schwarz	153



Ergodyne Arbeitshandschuh ProFlex 925CR mit Schnitenschutz

Der ProFlex 925CR ist der Handschuh für die härtesten Anwendungen. Handrücken, Knöchel und die Außenseite der Finger werden durch eine Kombination aus einem Spezialschaum und thermoplastischen Elementen geschützt. Das Zusammenspiel der Materialien sorgt für eine große Beweglichkeit bei gleichzeitig höchstem Schutz vor Schlägen und Schrammen.

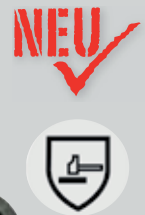

Ergodyne Arbeitshandschuh ProFlex 925CR mit Schnitenschutz

Innenfläche mit Schnitenschutzgewebe verstärkt für maximale Schnitenschutz. Zusätzlich wurden auf der Innenseite Antirutsch-Noppen aufgebracht für ideale Grip-Eigenschaften. Der ProFlex 925CR ist die erste Wahl für besonders raue Einsätze bei denen ein Rundum-Schutz der Hand wichtig ist.

Merkmale:

- Handfläche mit Armortex-Gewebe verstärkt, für maximalen Schnitenschutz
- Daumensattel und Zeigefinger ebenfalls mit Armortex verstärkt
- vollflächiger Schutz des Handrückens
- Innenfläche mit Antirutsch-Noppen für noch mehr Grip
- Neoprenstulpe mit Reflexband
- waschmaschinengeeignet

Technische Daten:

Abriebfestigkeit:	4 (max. 4)
Schnittfestigkeit:	4 (max. 5)
Weiterreißfestigkeit:	4 (max. 4)
Durchstichfestigkeit:	3 (max. 4)
Norm:	DIN EN 388 4443

Best.-Nr.	Größe	Farbe	Gewicht g
259297	S	gelb/schwarz	216
259298	M	gelb/schwarz	225
259299	L	gelb/schwarz	234
259300	XL	gelb/schwarz	243
259301	XXL	gelb/schwarz	252

Ergodyne Arbeitshandschuh ProFlex 925WP gefüttert

Die 3M Thinsulate Insulation sorgt zusammen mit der atmungsaktiven Membrane für ein warmes und angenehmes Handklima. Zusätzlich wurden auf der Innenseite Antirutsch-Noppen aufgebracht für ideale Grip-Eigenschaften. Daumensattel und Zeigefinger sind mit einem Schnitenschutzgewebe verstärkt.

Merkmale:

- Zwei-Zonen 3M Thinsulate Insulation
- Daumensattel und Zeigefinger mit Armortex verstärkt
- vollflächiger Schutz des Handrückens
- Innenfläche mit Antirutsch-Noppen für noch mehr Grip
- Neoprenstulpe mit Reflexband
- waschmaschinengeeignet
- atmungsaktive und wasserdichte Membrane

Technische Daten:

Abriebfestigkeit:	3 (max. 4)
Schnittfestigkeit:	3 (max. 5)
Weiterreißfestigkeit:	2 (max. 4)
Durchstichfestigkeit:	3 (max. 4)
Norm:	DIN EN 388 3323

Best.-Nr.	Größe	Farbe	Gewicht g
259302	S	gelb/schwarz	266
259303	M	gelb/schwarz	279
259304	L	gelb/schwarz	293
259305	XL	gelb/schwarz	302
259306	XXL	gelb/schwarz	315

Handschutz

Ergodyne Handschuh für Seilarbeiten und Höhenrettung ProFlex 740

Speziell für Seilarbeiten und die Höhenrettung entwickelte Schutzhandschuhe mit Seilführung auf der Handinnenseite. Sicherer Sitz und hervorragende Passform dank Spandex-Material.

Merkmale:

- mit speziellen Laufkanälen für Seilarbeiten auf der Innenseite
- Doppelnähte aus Kevlar
- verstellbarer, umlaufender Gurt am Handgelenk für besonders sicheren Sitz
- Öse am Handgelenk für einfaches Sichern des Handschuhs
- Handrücken aus besonders anschmiegsamem Spandex-Material
- waschmaschineneeignet

Technische Daten:

Abriebfestigkeit: 3 (max. 4)
 Schnittfestigkeit: 3 (max. 5)
 Weiterreißfestigkeit: 4 (max. 4)
 Durchstichfestigkeit: 3 (max. 4)
 Norm: DIN EN 388 3343



Best.-Nr.	Größe	Farbe	Gewicht g
259210	S	grau/schwarz	198
259211	M	grau/schwarz	203
259212	L	grau/schwarz	216
259213	XL	grau/schwarz	221
259214	XXL	grau/schwarz	230



Ergodyne Arbeitshandschuh ProFlex 922CR Nitril mit Schnitenschutz

In Nitril getauchte Schnitenschutzhandschuhe mit zusätzlichem Handrückenschutz.

Die Handschuhe bieten ein sehr gutes Tastgefühl bei gleichzeitig höchstem Schutz vor Schnitten und Schlägen/Schrammen. Die Nitrilbeschichtung ist besonders widerstandsfähig gegen viele Chemikalien und petrochemische Produkte.

Der ProFlex 922CR ist leicht, angenehm zu tragen und bietet einen hohen Schutz für eine Vielzahl von Anwendungen.

Merkmale:

- hervorragender Schnitenschutz
- nahtloser HPPE-Strickhandschuh
- extrem haltbare, griffsichere, aufgeraute Handflächen aus Nitrilschaumstoff
- Flex-Zonen reduzieren das Ermüden der Hände
- Innenseiten in orange erhöhen die Aufmerksamkeit
- waschmaschineneeignet

Technische Daten:

Abriebfestigkeit: 4 (max. 4)
 Schnittfestigkeit: 5 (max. 5)
 Weiterreißfestigkeit: 4 (max. 4)
 Durchstichfestigkeit: 3 (max. 4)
 Norm: DIN EN 388 4543

Best.-Nr.	Größe	Farbe	Gewicht g
200504	S	grau/orange	189
200503	M	grau/orange	198
200502	L	grau/orange	207
200505	XL	grau/orange	216
200501	XXL	grau/orange	225



Dönges Hitzeschutzhandschuhe

Sehr gute Wärmedämmung in Verbindung mit hoher Flexibilität und sehr guter mechanischer Belastbarkeit.

Merkmale:

- kurzzeitig bis 1000 °C belastbar
- mit zusätzlicher Fütterung
- Schlingengewebe ca. 850 g/m² aus 100 % Aramidgewebe
- entsprechen EN 407, EN 388



Best.-Nr.	Hitzebeständig °C	Gewicht g
217360	bis 250	280



Dönges Arbeitshandschuh

Die Arbeitshandschuhe dürfen in keiner Ausrüstung fehlen. Egal ob es sich um Garten, Werkstatt, Arbeit oder auch Einsatz handelt: überall wo den Händen kleinere Verletzungen drohen, sollten sie durch Arbeitshandschuhe geschützt werden.

Die Basic und Economy Variante bieten Schutz zu einem hervorragenden Preis-/Leistungsverhältnis. Für Anwender, die ihre Handschuhe sehr stark beanspruchen, ist der „Elephant“ aus hochwertigem Narbenleder mit Doppelnähten besonders geeignet.

Merkmale:

- Größe 10

	Best.-Nr.	Ausführung	Norm	Gewicht g
1	256244	Basic, Spaltleder, ohne Futter	EN 420	121
2	256240	Economy, Vollleder, gefüttert	EN 388	90
3	256242	Elephant, Narbenleder, gefüttert	EN 388	160



Handschutz

Dönges Nitril-Einmalhandschuh

Dieser aus Nitril gefertigte Handschuh wurde speziell für Arbeiten entwickelt, bei denen die Gefährdung eines Kontakts mit Chemikalienspritzern besteht. Puderfrei, blau gefärbt, sehr gutes Nassgrip-Verhalten durch texturierte Oberfläche, Rollrand, links und rechts passend.

Merkmale:

- gutes Fingerspitzen- und Tastgefühl
- hoher Tragekomfort
- gute Reißfestigkeit
- zertifiziert für den Umgang mit Lebensmitteln nach EN 1186

Technische Daten:

Norm: EN 1186
 Materialstärke: ca. 0,12 mm
 Schutzstufe: PSA Kategorie 1

Lieferumfang:

100 Stück Einmalhandschuh im Spenderkarton

Best.-Nr.	Größe	Ausführung	Gewicht g
256232	S	puderfrei	500
256212	M	puderfrei	500
256222	L	puderfrei	500
256223	XL	puderfrei	500



Dönges Latex-Einmalhandschuh

Mit Rollrand, nahtlose Form, beidseitig tragbar. Leicht gepudert oder puderfrei lieferbar.

Merkmale:

- mit Rollrand - fängt bei erhobenen Händen abfließende Tropfen auf
- vollanatomisch, wie eine zweite Haut, mit ausgezeichnetem Tastgefühl
- sehr reißfest, extrem dehnbar
- lebensmittelecht

Mehr im  Shop



Technische Daten:

Norm: EN 374, EN 420, EN 455
 Schutzstufe: PSA Kat. 1,
 Sonstiges: AQL 1.5

Lieferumfang:

100 Stück Einmalhandschuh im Spenderkarton

Best.-Nr.	Größe	Ausführung	Gewicht g
256231	S	puderfrei	650
256230	S	gepudert	650
256211	M	puderfrei	650
256210	M	gepudert	650
256221	L	puderfrei	650
256220	L	gepudert	650



Ansell Chemikalienschutzhandschuh aus Nitril

Dieser wiederverwendbare Nitrilhandschuh schützt in einer Vielzahl von Arbeitsbereichen wirksam vor hohen mechanischen Risiken und Chemikalien. Ansell's Sol-Knit-Industriehandschuh ist äußerst robust, widerstandsfähig und anatomisch geformt. Er zeichnet sich durch langwierigen Arbeiten durch einen optimalen Tragekomfort aus. Eine überragende Bewegungsfreiheit sowie ein sehr guter Nass- und Trockengriff tragen zur Sicherheit des Anwenders und damit einer insgesamt höheren Produktivität bei.

Merkmale:

- Griffprofil: raue Ausführung
- Außergewöhnlicher Mechanik- und Chemikalienschutz.
- Trägermaterial: Interlock-Baumwolle
- lebensmitteltauglich

Technische Daten:

Norm: EN 420:2009+A1:2009 und EN 388:2003, EN 407:2004, EN 374:2003
 Schutzstufe: PSA-Kat. III - Schutzausrüstung bei hohen Risiken
 Farbe: grün
 Länge: 350 mm



Best.-Nr.	Größe	Gewicht g
256200	10	130

Ergodyne Handschuhclip Grabber

Die Grabber halten Handschuhe, Schlüssel und Werkzeuge immer in Reichweite. Die patentierten Klammern beißen sich an praktisch jedem Material fest. Erhältlich sind zwei Ausführungen: der Grabber 3400 hat auf beiden Seiten eine Klammer, beim Grabber 3405 befindet sich auf einer Seite eine Klammer für die Handschuhe, auf der anderen Seite ein Gürtelclip.

Merkmale:

- erhältlich in 5 Farben: blau, rot, schwarz, neongelb und neonorange
- Sicherheits-Sollbruchstelle (Breakaway-Feature)
- aus hochwertigem, stabilem und ableitfähigem Kunststoff
- patentiertes System
- Typ 3400: beidseitige Klammer
- Typ 3405: eine Seite mit Gürtelclip, eine Seite mit Klammer

Best.-Nr.	Typ	Farbe	Ausführung	Gewicht g
200002	3400	rot	Klammer/Klammer	32
1 259220	3400	blau	Klammer/Klammer	32
2 259221	3400	gelb	Klammer/Klammer	32
3 259222	3400	orange	Klammer/Klammer	32
4 259223	3400	schwarz	Klammer/Klammer	32
259225	3405	blau	Klammer/Clip	32
5 259226	3405	gelb	Klammer/Clip	32
259227	3405	orange	Klammer/Clip	32
259228	3405	schwarz	Klammer/Clip	32



Knieschutz

Ergodyne Kniepolster aus Schaumstoff ProFlex 230HL

Preisgünstiger, leichter Knieschutz für verschiedene Anwendungen. Dicke Polsterung und haltbares Obermaterial. Einheitsgröße, für genaue Passform über Klettbinden einstellbar. Dieses Kniepolster kann auch bequem unter der Einsatzkleidung getragen werden.

Merkmale:

- rutschfeste lange Gummikappe zur besseren Haftung
- 840D Nylongewebeabdeckung mit tailliertem Schienbeinschutz
- hohe Durchstichfestigkeit
- mit Geruchsstopp
- Befestigung mit Klettverschluss
- angenehm ausgeformte 12 mm Schaumstoffpolsterung
- handwaschbar

Best.-Nr.	Farbe	Gewicht g
200278	schwarz	180



Ergodyne Knieschoner mit Geleinlage ProFlex

Egal ob jung oder alt: Die punktuelle Belastung beim Hinknien schädigt das Kniegelenk mit der Zeit. Mit Knieschützern sind Sie langfristig auf der sicheren Seite und können im Einsatz auf jedem Untergrund bequem auf Knien arbeiten.

Die rutschfeste Oberfläche der Schutzkappe gibt Ihnen sicheren Halt. Dank der verschiedenen Ausführungen können Sie selber wählen: Mehr Stabilität (große Kappe) oder mehr Mobilität (kleine Kappe). Robust und hochwertig verarbeitet.

Merkmale:

- unterschiedliche Ausführungen erhältlich
- rutschfeste Kappe für sicheren Halt
- ultraleichte und komfortable Polsterung aus Schaumstoff mit Geleinlage

Best.-Nr.	Ausführung	Farbe	Gewicht g
200356	Long Cap	schwarz	495
200701	Short Cap	schwarz	540
200702	Round Cap	schwarz	585



Ergodyne Kniebrett ProFlex

Idealer Komfort für Situationen, in denen lange gekniet werden muss.

Merkmale:

- Materialstärke 25 mm
- in verschiedenen Größen erhältlich, je nach Anwendungsgebiet
- der praktische Griff eignet sich auch zum Aufhängen zur Aufbewahrung
- polstert und isoliert
- wasserabweisend
- gute Haftung auf nassen und trocknen Oberflächen

Best.-Nr.	Farbe	Abmessung L x B x H cm	Gewicht g
200279	orange	46 x 20 x 2,5	284
200591	schwarz	53 x 36 x 2,5	693
200372	orange	53 x 36 x 2,5	693
200373	schwarz	71 x 41 x 2,5	1.013
200374	schwarz	91 x 46 x 2,5	1.490

NEU ✓



Kühlung

Ergodyne Kühlweste mit Dry-Evaporative Technologie

Bei Arbeiten unter großer Hitze ermüdet und überhitzt der Körper sehr schnell. Eine aktive Kühlung fördert nicht nur die Leistungsfähigkeit sondern erhöht damit auch die Sicherheit aller Beteiligten.

Das patentierte Kühlsystem der Weste wird mit nur 400-600 ml Wasser aktiviert und liefert dann bis zu drei Tage eine angenehme Kühlung.

Das Prinzip beruht auf dem Effekt der Verdunstungskälte. Die revolutionäre Dry-Evaporative Technologie von Ergodyne schirmt den Träger von der Feuchtigkeit ab und er bleibt absolut trocken. Der Tragekomfort wird hierdurch deutlich erhöht.

Das System arbeitet sehr effizient. Abhängig von äußeren Faktoren (Temperatur, Luftfeuchtigkeit, etc) kann die Temperatur bis zu 15° reduziert werden.

Merkmale:

- bietet sofortige und anhaltende Kühlung
- bis zu 3 Tage Kühlwirkung
- zur Aktivierung Weste mit 400-600 ml Wasser füllen
- leicht, robust und waschbar
- V-Ausschnitt mit Reißverschluss



Best.-Nr.	Größe	Farbe	Gewicht g
200304	M	gelb/schwarz	248
200303	L	gelb/schwarz	257
200305	XL	gelb/schwarz	270
200282	2XL	gelb/schwarz	279

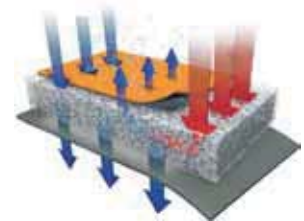

Ergodyne Kühlweste Chill-Its 6665

Verdunstungsfördernde Kühlweste: In kaltes Wasser eintauchen und Kühlung und Komfort genießen.

Merkmale:

- V-Ausschnitt mit Reißverschluss
- Stepp-Nylon-Außenschicht
- Polymer-Aktiv-Innengewebe
- leicht, sehr strapazierfähig und waschbar
- einfach für 2 - 5 Minuten in Wasser eintauchen
- Kühlwirkung bis zu 4 Stunden

Best.-Nr.	Größe	Farbe	Gewicht g
200301	M	lemon	252
200300	L	lemon	266
200302	XL	lemon	284
200281	2XL	lemon	297
200299	3XL	lemon	311



Ergodyne Kühlband Chill-Its 6603

Verdunstungsförderndes Kühlband. Das Tuch wird einfach ca. eine Minute in kaltem Wasser und danach kurz ausgeschleudert. Um den Nacken gelegt, sorgt das Tuch stundenlang für angenehme Kühlung.

Merkmale:

- innovative PVA-Kühltechnik
- extrem verdunstungsfördernd, fühlt sich erheblich kühler an als die Umgebungsluft
- schnelle und einfache Aktivierung - eine Minute lang unter fließendes kaltes Wasser halten
- Kühlwirkung hält mehrere Stunden
- wird durch einfaches Befeuchten wieder aktiviert
- maschinenwaschbar

Ergodyne Kühlband Chill-Its 6602



Ergodyne Kühlband Chill-Its 6603

Merkmale:

- nur 1/3 der Größe der Chill-Its 6602 mit der gleichen Kühlkapazität



Best.-Nr.	Farbe	Abmessung B x L cm	Gewicht g	Best.-Nr.	Farbe	Abmessung B x L cm	Gewicht g
200425	blau	33 x 75	176	200428	blau	10 x 75	90
200787	grau	33 x 75	176				
200788	lemon	33 x 75	176				
200427	orange	33 x 75	176				
200655	pink	33 x 75	176				



Kühlung

Ergodyne Mikrofaserkühltuch Chill-Its 6602MF

Verdunstungsförderndes Mikrofaserkühltuch. Das Tuch wird einfach ca. eine Minute in kaltem Wasser aktiviert und danach kurz ausgeschleudert. Dann sorgt das Tuch, um den Kopf, den Nacken oder Gelenke geschlungen, stundenlang für angenehme Kühlung. Bewahren Sie einen kühlen Kopf, auch bei den heißesten Einsätzen.

Die spezielle Mikrofaser ist besonders saugfähig. Das macht dieses Tuch auch zu einem tollen Handtuch, nicht nur um den Schweiß abzuwischen.

Merkmale:

- weiches und saugfähiges Mikrofasermaterial
- extrem verdunstungsfördernd, fühlt sich erheblich kühler an als die Umgebungsluft
- nicht toxisch und frei von Chemikalien
- maschinenwaschbar
- UPF 50 zum Schutz gegen schädliche UV-Strahlung

Best.-Nr.	Farbe	Abmessung B x L cm	Gewicht g
200426	blau	25 x 104	86
200651	grau	25 x 104	86
200652	lemon	25 x 104	86
200653	orange	25 x 104	86
200654	pink	25 x 104	86



Etche Feuerwehr-Gummistiefel S5 F3A

Der aus Nitrilkautschuk (NBR) gefertigte Chemikalienschutz-Stiefel bietet Schutz auf breiter Linie. Neben der Beständigkeit gegen Chemikalien, Erdölprodukte, Lösungsmittel und schwache Säuren bietet er auch Schutz vor Hitze, Feuer und erfüllt die Schutzstufe S5.

Merkmale:

- ab Größe 39 mit Polymer Schutzkappe und Composite Schutzsohle (bei Größe 36-38 aus Stahl)
- erfüllt die EN 15090 Typ 3 HI3 (Feuerwehr-Gummistiefel für den Einsatz bei Feuer und Chemieunfällen)
- erfüllt die EN ISO 20345 S5 HRO SRC (Schutzkappe, Durchtrittsicher, Schutz vor Kontakt Hitze, rutschhemmend)
- erfüllt die EN 13832-3 J P Q (beständig gegen Chemikalien J=N-Heptan, P=Wasserstoffperoxid, Q=Isopropanol)
- erfüllt die EN 13287 (rutschhemmend SRC)
- geeignet zur Verwendung mit Chemikalienschutzanzügen
- gefertigt aus hochbeständigem NBR

Technische Daten:

Norm: EN 15090, EN ISO 20345 S5 HRO SRC, EN 13832-3 J P Q, EN 13287
 Farbe: schwarz
 Höhe: (bei Gr. 42) 37 cm
 Material: NBR

Best.-Nr.	Größe	Gewicht g
281006	36	1.900
281007	37/38	1.900
281008	39	1.900
281009	40/41	1.900
281010	42	1.900
281011	43	1.900
281012	44	1.900
281013	45	1.900
281014	46/47	1.900
281015	48	1.900
281016	49/50	1.900



NEU ✓

Dunlop Sicherheitsstiefel Protomaster S5

Nahtlos gefertigter, sehr bequemer Gummistiefel. Ein Knöchelpolster und das antibakterielle Innenfutter sorgen für ein angenehmes Fußklima auch nach längerer Tragezeit. Eine Zehenschutzkappe und die Stahlzwischensohle schützen den Fuß vor Verletzungen.

Merkmale:

- PVC/Kautschukmischung, kälteflexibel
- Sohle rutschfest, öl- und laugenbeständig und antistatisch
- gelb
- 38 cm hoher Schaft
- EN ISO 20345

Best.-Nr.	Größe	Gewicht g
281039	39	2.020
281040	40	2.000
281041	41	2.030
281042	42	2.230
281043	43	2.400
281044	44	2.460
281045	45	2.800
281046	46	2.500
281047	47	2.530



Schuhzubehör

Dönges Einziehsocken

Wärmende und bequeme Qualität aus Baumwolle/Viskose an der Außenseite und 100 % Viskose an der Innenseite. Schafft ein angenehmes Fußklima in jedem Schuh und Stiefel. Lieferung paarweise in den Größen 39 bis 48.

Best.-Nr.	Größe	Gewicht g
280039	39/40	90
280041	41/42	97
280043	43/44	97
280045	45/46	110
280047	47/48	110



Ergodyne Schuhspikes Trex 6310

Sicherer Halt bei Eis und Schnee. Schnell und einfach anzulegen. Passt unter alle gängigen Schuhe und Stiefel.

Merkmale:

- zehn robuste Stollen aus wärmebehandeltem Carbon-Stahl sorgen für sicheren Grip und Stabilität
- mit Einstellgurten
- Farbe schwarz
- einfaches An- und Ablegen, dank des sehr dehnbaren Materials
- flexibel bis zu -40 °C
- reflektierende Anziehlaschen
- wasserabweisend
- M (5-8), L (8-11), XL (11-14)
- EU-Größe in Klammern
- Ersatzstollen EGD16795

Best.-Nr.	Größe	Gewicht g
259275	M	153
259276	L	162
259277	XL	162



Ergodyne Schuhspikes Trex 6315

Sicherer Halt bei Eis und Schnee. Schnell und einfach anzulegen. Passt unter alle gängigen Schuhe. Der Vorderfuß bleibt frei und ermöglicht so zum Beispiel das Fahren eines PKWs.



Best.-Nr.	Größe	Gewicht g
259278	M/L	180
259279	XL	180

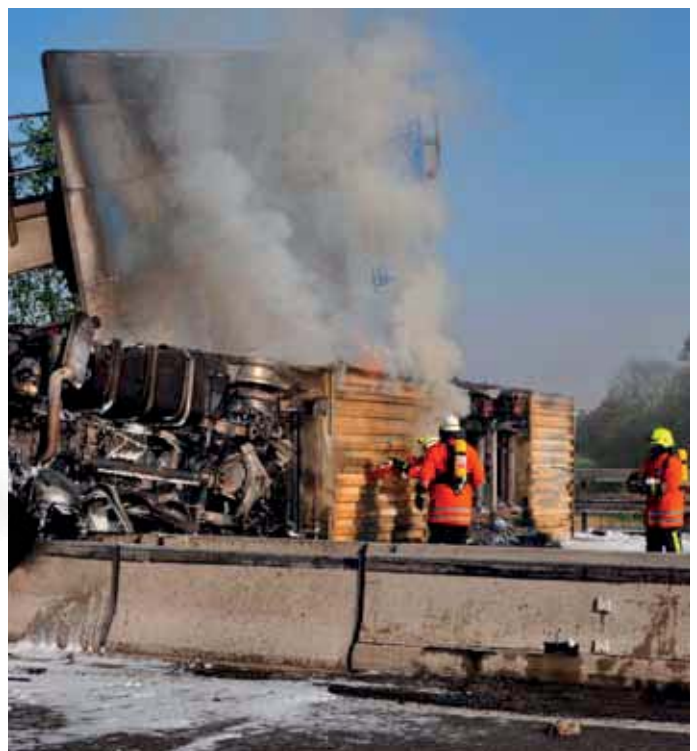



Dönges Wathose

Aus PVC und Polyester mit doppelt verschweißten Nähten, 500 g/m², Träger verstellbar durch rostfreie Patent-Schnallen, hohe Flexibilität auch bei niedrigen Temperaturen. Angeschweißte Stiefel mit stark profilierten Sohlen, rutschhemmend, Verstärkungsrippen auf dem Schaft, Reflexpunkt an der Ferse. Neben der Version mit normalen Stiefeln ist die Wathose auch mit angeschweißten S5-Stiefeln mit durchtrittsicherer Sohle und Stahlkappe lieferbar.

Best.-Nr.	Größe	Ausführung	Gewicht g
256310	40	S5 Sicherheitsstiefel	3.900
256311	41	S5 Sicherheitsstiefel	3.700
256312	42	S5 Sicherheitsstiefel	4.030
256313	43	S5 Sicherheitsstiefel	3.940
256314	44	S5 Sicherheitsstiefel	4.180
256315	45	S5 Sicherheitsstiefel	4.300
256316	46	S5 Sicherheitsstiefel	4.480
256318	47	S5 Sicherheitsstiefel	4.650
256319	48	S5 Sicherheitsstiefel	4.650
256300	40	normaler Stiefel	3.200
256301	41	normaler Stiefel	3.600
256302	42	normaler Stiefel	3.600
256303	43	normaler Stiefel	3.530
256304	44	normaler Stiefel	3.690
256305	45	normaler Stiefel	3.750
256306	46	normaler Stiefel	3.400



Rettungsweste

BestoLux Feuerwehr-Rettungsweste Gulf XT

Preisgünstige Allround-Feststoffweste für Erwachsene. Gute Sichtbarkeit durch auffällige Farbe und reflektierende Elemente. Schnell angelegt und sofort Einsatzbereit.

Merkmale:

- Obermaterial aus robustem Polyester in leuchtorange
- D-Ring auf der Vorder- und Rückseite
- Schnellverschlüsse
- Schrittgurt

Technische Daten:

Größe: für Erwachsene ab 70 kg
 Auftrieb: 150 N
 Norm: ISO 12402-4



Best.-Nr.	Typ	Gewicht g
212847	Feststoffweste	500

BestoLux Rettungsweste Seafit Quick Rescue

Diese Weste ist speziell für eine schnelle Wasserrettung konzipiert worden wo eine vollautomatische Weste nicht verwendet werden kann. Zum Beispiel bei der Rettung einer Person aus einem Auto im Wasser.

Merkmale:

- leuchtgelbe Farbe für optimale Sichtbarkeit
- sicherer Sitz dank Schrittgurt
- Schnellverschlüsse aus Stahl
- D-Ring auf Vorder- und Rückseite
- Sichtfenster auf das CO2-System, Wartungsintervalle können so mit einem Blick geprüft werden

Technische Daten:

Größe: für Erwachsene ab 50 kg
 Auftrieb: 275 N
 CO2-System: United Moulders CXI
 CO2-Zylinder: 60 g
 Norm: ISO 12402-2



Best.-Nr.	Typ	Gewicht g
212840	manuelle Weste	1.100



BestoLux Feuerwehr-Rettungsweste Seafit Nylon Typ 2

Die Seafit Nylon ist die ideale Weste für Einsatzkräfte, die im Einsatz Rettungswesten tragen müssen. Die Weste aus robustem Nylonmaterial schützt den Träger zuverlässig. Das spezielle Gurtsystem passt sich ideal auch einer Atemluftflasche an. Träger mit schwerer Schutzkleidung werden durch diese Weste ideal geschützt.

Merkmale:

- Obermaterial aus robustem Nylon in roter Farbe
- D-Ring auf der Rückseite
- Schnellverschluss aus Kunststoff
- Schrittgurt
- spezielles Gurtsystem zum Tragen über der Atemluftflasche

Technische Daten:

Größe: für Erwachsene ab 50 kg
 Auftrieb: 275 N
 CO2-System: United Moulders CXI
 CO2-Zylinder: 60 g
 Norm: ISO 12402-2

Best.-Nr.	Typ	Gewicht g
212844	Automatik-Weste	1.100



NEU

BestoLux Feuerwehr-Rettungsweste Seafit Fire Typ 2

Die Seafit Fire wurde speziell für die Bedürfnisse von Feuerwehrleuten entwickelt. So ist das Obermaterial flammhemmend und die Weste aus antistatischem Material für mehr Sicherheit in explosionsgefährdeten Bereichen. Das spezielle Gurtsystem passt sich ideal auch einer Atemluftflasche an. Träger mit schwerer Schutzkleidung werden durch diese Weste ideal geschützt.

Merkmale:

- flammhemmendes Obermaterial Panotex
- antistatisch, damit auch im Ex-Bereich einsetzbar
- D-Ring auf der Rückseite
- Schnellverschluss aus Kunststoff
- Schrittgurt
- spezielles Gurtsystem zum Tragen über der Atemluftflasche

Technische Daten:

Größe: für Erwachsene ab 50 kg
 Auftrieb: 275 N
 CO2-System: United Moulders CXI
 CO2-Zylinder: 60 g
 Norm: ISO 12402-2

Best.-Nr.	Typ	Gewicht g
212843	automatische Weste	1.200



NEU

Rettungsweste

BestoLux Feuerwehr-Rettungsweste Seafit Fire Typ 3

Merkmale:

- flammhemmendes Obermaterial Panotex
- antistatisch, damit auch im Ex-Bereich einsetzbar
- D-Ring auf der Vorder- und Rückseite
- Schnellverschlüsse aus Stahl
- Schrittgurt
- spezielles Gurtsystem zum Tragen über der Atemluftflasche
- Sichtfenster auf das CO2-System, Wartungsintervalle können so mit einem Blick geprüft werden

Technische Daten:

Größe: für Erwachsene ab 50 kg
 Auftrieb: 275 N
 CO2-System: United Moulders CXI
 CO2-Zylinder: 60 g
 Norm: ISO 12402-2

Best.-Nr.	Typ	Gewicht g
212845	Automatik-Weste	1.200



Schnellverschluss Edelstahl

BestoLux Feuerwehr-Rettungsweste Seafit Nylon Typ 3

Die Seafit Nylon ist die ideale Weste für Einsatzkräfte, die im Einsatz Rettungswesten tragen müssen. Die Weste aus robustem Nylonmaterial schützt den Träger zuverlässig. Das spezielle Gurtsystem passt sich ideal auch einer Atemluftflasche an. Träger mit schwerer Schutzkleidung werden durch diese Weste ideal geschützt.

Merkmale:

- Obermaterial aus robustem Nylon in roter Farbe
- D-Ring auf der Vorder- und Rückseite
- Schnellverschlüsse aus Stahl
- Schrittgurt
- spezielles Gurtsystem zum Tragen über der Atemluftflasche
- Sichtfenster auf das CO2-System, Wartungsintervalle können so mit einem Blick geprüft werden

Technische Daten:

Größe: für Erwachsene ab 50 kg
 Auftrieb: 275 N
 CO2-System: United Moulders CXI
 CO2-Zylinder: 60 g
 Norm: ISO 12402-2

Best.-Nr.	Typ	Gewicht g
212846	automatische Weste	1.100



Schnellverschluss Edelstahl

Rettungsweste

BestoLux Taucher-Rettungsweste

Diese Weste speziell für Taucher erreicht nach dem Auslösen der CO2-Patrone eine Auftriebskraft von 190 Newton. Der Auftrieb sorgt für eine ideale Steigrate für den Taucher. Die Weste ist in zwei Ausführungen erhältlich, kurz oder lang. Die Wahl ist im Wesentlichen abhängig vom verwendeten Taucheranzug. Der Auslöser der Weste und das Regelventil der Taucherweste vom Anzug dürfen sich nicht behindern oder verwechselt werden.

Merkmale:

- robustes, abwischbares Synthetik-Material
- Schnellverschlüsse aus Stahl an der Seite
- sicherer Sitz dank Schrittgurt
- D-Ring auf der Vorderseite
- optional mit montiertem Messer und Lifehammer erhältlich

Technische Daten:

Größe: für Erwachsene ab 50 kg
 Auftrieb: 190 N
 CO2-System: United Moulders MK5
 CO2-Zylinder: 38 g
 Norm: ISO 12402-3



NEU ✓



Best.-Nr.	Ausführung	Typ	Gewicht g
212841	Ergo (kurze Ausführung)	manuelle Weste	900
212842	Raider (lange Version)	manuelle Weste	900



Schutzanzug

3M Schutzoverall 4500

Der 3M Schutzanzug 4500 bietet sehr guten Schutz vor nicht gesundheitsgefährdenden Stäuben. Leichte Materialien sowie elastische Einsätze an Hüfte, Knöchel und Handgelenk sorgen für ein angenehmes Tragegefühl und eine verbesserte Bewegungsfreiheit.

Merkmale:

- Einsatzgebiet: Lagerarbeiten, leichte Reinigungsarbeiten
- Schutzkategorie I
- sehr leichtes, atmungsaktives Polypropylen

Best.-Nr.	Größe	Gewicht g
256021	S	160
256022	M	140
256023	L	150
256024	XL	160
256025	XXL	160
256026	3XL	160
256027	4XL	160



3M Schutzoverall 4515 Typ 5/6

Zwei dünne Schichten aus weichem Spinnvlies betten die dicken Filterschichten aus Polypropylen ein. Dieser spezielle Lagenaufbau macht den Schutzanzug 4515 besonders wasserdampfdurchlässig und erhöht dadurch den Tragekomfort und die Tragedauer. Der Anzug ist auch zum Entfernen von Asbestfasern geeignet.

Einsatzgebiete: Lagerarbeiten, leichte Reinigungsarbeiten, Asbestinspektion, Isolierarbeiten, Asbestentsorgung, Zementherstellung, Schleifen und Polieren, Maschinenwartung etc.

Merkmale:

- bietet Schutz gegen:
- gesundheitsgefährdende Stäube (Typ 5)
- leichte Flüssigkeitsspritzer (Typ 6)
- radioaktive, kontaminierte Partikel (EN1073-2:2002)
- Material SMS (fusselarm)
- Normen und Zulassung:
- CE Kategorie III, EN 1073-2 gegen radioaktive Kontamination
- EN ISO 13982-1:2004 Type 5 Partikeldichte Schutzanzüge
- EN 13034:2005+A1:2009 Type 6 Schutzkleidung gegen flüssige Chemikalien

Best.-Nr.	Größe	Gewicht g
256001	S	210
256002	M	210
256003	L	210
256004	XL	210
256005	XXL	210
256006	3XL	210
256007	4XL	210



EN 13982-1



EN 13034



EN 1073-2



Chemikalienschutz

3M Chemieschutzoverall 4565 Typ 4/5/6

Gefertigt aus einem speziell entwickelten Laminat ist der Schutzanzug 4565 gegenüber Permeation von Chemikalien besonders geeignet. Die Nähte sind mit einem roten Abklebeband zusätzlich gegen feine Partikel und Flüssigkeiten nach CE Typ 4/5/6 geschützt. Der Anzug bietet außerdem Schutz vor biologischen und infektiösen Einflüssen nach EN 14126.

Einsatzgebiete: Arbeiten in der pharmazeutischen Industrie, Asbestentsorgung, Asbestinspektion, Farbspritzten und Beschichten, Handhabung von speziellen Chemikalien, Isolierarbeiten, Kontakt mit infektiösen Erregern, leichte industrielle Reinigung, Maschinenwartung, Pestizidanwendung, Reinraum-Anwendungen, Schleifen und Polieren.

Merkmale:

- bietet Schutz gegen:
 - gesundheitgefährdende Stäube und Flüssigkeiten sowie Sprays (Typ 4/5/6)
 - radioaktive, kontaminierte Partikel (EN 1073-2:2002)
- Material: laminiertes, nicht mikroporöses 2 Komponentenmaterial (PE/PP), besonders fusselarm, versiegelte und abgeklebte Nähte für eine verbesserte Schutzwirkung
- Normen und Zulassung:
 - CE Kategorie III, EN 14605:2005+A1:2009 Type 4 sprühdichte Schutzanzüge
 - EN 1073-2 gegen radioaktive Kontamination
 - EN ISO 13982-1:2004 Type 5 partikeldichte Schutzanzüge
 - EN 14126 - Schutzbekleidung gegen Infektionserreger
 - EN 1149-5 antistatischen Eigenschaften und reduziert das Risiko von Funkenbildung
 - EN 13034:2005+A1:2009 Type 6 Schutzkleidung gegen flüssige Chemikalien

Best.-Nr.	Größe	Gewicht g
256016	S	175
256017	M	185
256018	L	200
256019	XL	209
256020	XXL	220
256031	XXXL	257

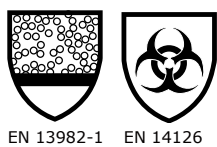
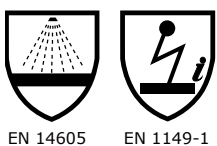

Dönges Chemieschutzoverall flammhemmend, Typ 3/4/5/6

Leichter Chemikalienschutzanzug aus stabilem Material mit hoher chemischer Beständigkeit. Anzug und Nähte sind flüssigkeitsdicht. Besonders hoher Schutz und mehr Sicherheit für den Anwender durch Daumenschlaufen, zusätzlich abklebbare Kinnabdeckung und doppelt verklebbare Abdeckung für den Reißverschluss.

Einsatzgebiete: Arbeiten in der pharmazeutischen Industrie, Asbestentsorgung, Asbestinspektion, Farbspritzten und Beschichten, Handhabung von speziellen Chemikalien, Isolierarbeiten, Kontakt mit infektiösen Erregern, leichte industrielle Reinigung, Maschinenwartung, Pestizidanwendung, Reinraum-Anwendungen, Schleifen und Polieren.

Merkmale:

- Kapuze mit Gesichtsgummi
- dichter Maskenabschluss
- Arm- und Beingummi sowie Daumenschlaufe
- überklebte Nähte
- Reißverschluss mit doppelter, verklebbarer Abdeckung
- zusätzliche abklebbare Kinnabdeckung
- Schutzklasse Kategorie III, Typ 3, 4, 5, 6
- Normen und Zulassung:
 - EN 14605:2005+A1:2009, flüssigkeitsdicht
 - EN 14605:2005+A1:2009, sprühdicht
 - EN ISO 13982-1, partikeldicht
 - EN 13034, begrenzt spritzdicht
 - EN 1073-2:2002, Kontaminationsschutz gegen radioaktive Partikel
 - EN 14126:2003, Infektionsschutz gegen Blut und Viren
 - EN 1149-5, antistatisch
 - EN ISO 14116:2008-Index 1/0/0, flammenhemmend
- geeignet für Ex-Zonen
- Farbe gelb

Best.-Nr.	Größe	Gewicht g
256011	M	410
256012	L	500
256013	XL	530
256014	XXL	560
256015	3XL	700



Gebläsefilteranzug

Trellchem Gebläsefilteranzug Splash 2000P mit Gebläsefiltergerät

Der Vollschutzanzug Trellchem Splash 2000P ist ein wiederverwendbarer Chemikalienschutzanzug zum Schutz vor Chemikalien und Gefahrstoffen verschiedenster Formen. Im Gegensatz zu Schutzanzügen, die mit einem Pressluft-Atmer getragen werden, wird dieser Anzug von einem innenliegenden Atemschutzgebläse belüftet.

Das Gebläse saugt Umgebungsluft über spezielle Schutzfilter an und bläst diese dann im Kopfteil des Anzugs aus. Im kompletten Anzug wird dadurch ein Überdruck erzeugt, der den Träger vor eindringenden Gefahrstoffen schützt. Überdruckventile sorgen dafür, dass der Innendruck nicht zu hoch wird und verbrauchte, CO₂-angereicherte Luft entweichen kann.

Die permanente Belüftung des Anzugs sorgt für ein angenehmes Tragegefühl und der Anwender kann sich deutlich länger im kontaminierten Bereich aufhalten.

Für Träger dieses Gebläsefilteranzuges ist keine arbeitsmedizinische Untersuchung nach G26 erforderlich.

Klassifizierung:

Kat III/Typ 3 gemäß EN 14605.

In Verbindung mit dem Atemschutzgebläse entspricht der Anzug zusätzlich der EN 12941.

Der Anzug ist in Verbindung mit dem Scott ProFlow SC 160 geprüft und zugelassen.

Eine Verwendung mit anderen Atemschutzgebläsen ist nicht zugelassen. Das Gebläse darf nur mit Scott-Partikel-Kombifilter A2B2E2K2-P3 betrieben werden.

Merkmale:

- Vollschutzanzug mit einem innenliegenden, voll dekontaminierbaren Gebläsefiltergerät
- weiches und flexibles Material, fest verwebtes Polyamid, außen zusätzlich mit PVC beschichtet
- alle Nähte sind komplett verschweißt

Technische Daten:

Temperaturbereich: -40 °C bis +65 °C
 Farbe: hellgelb
 Größe: XL (andere Größen auf Anfrage)
 Norm: EN 14605 Typ 3, EN 14126, EN 1149-5

Lieferumfang:

- 1 Stück Anzug Trellchem Splash 2000P
- 1 Stück Gebläsefiltergerät Scott ProFlow SC 160
- 2 Stück Partikel-Kombifilter A2B2E2K2-P3

Best.-Nr.	Artikel	Gewicht g
256030	Gebläsefilteranzug mit Gebläsefiltergerät	6.000
256042	Filter für Scott ProFlow	500
256040	Gebläsefiltergerät Scott ProFlow 2 SC 160	2.500
256044	Batteriepack für Scott ProFlow	330

Visier:
 Visier mit großem, weiträumigem Sichtfeld (Trellchem Design „CV“), gefertigt aus transparentem PVC (Stärke 1 mm).



exklusiv *idöNGES*

Gebläsefilteranzug

Reißverschluss:
 Gas- und wasserdichter Reißverschluss, beschichtet mit PVC, horizontal auf der Anzurrückseite positioniert, um das An- und Ausziehen zu erleichtern. Der Reißverschluss ist zudem durch eine außen liegende Überlappung geschützt.



Handschuhe:
 Der Anzug ist ausgestattet mit Handgelenkmanschetten aus Latex für angenehmen Tragekomfort und die Möglichkeit, je nach Einsatzzweck verschiedene Handschuhe zu tragen. Die Manschetten können dem Anwender durch Kürzen angepasst werden. Empfohlen werden dazu Handschuhe aus PVC, Chloropren, Gummi, Nitril oder Kombinationen dieser Materialien.



Schuhe:
 Der Anzug ist ausgestattet mit PVC-Sicherheitstiefeln in Größe 46, geprüft nach EN 345 S5.



Luftzuführung:
 Das Luftzuführungssystem besteht aus: Atemluftschlauch verbunden mit dem Gebläse. Luftkanäle im Inneren der Haube, die die Frischluft gegen das Visier strömen lassen. Zwei Durchlässe, um die Filter von außen an das innen liegende Gebläse schrauben zu können.



Gebläsefilter

Dönges Gebläsefiltergerät Scott ProFlow 2 SC 160

Das Scott ProFlow 2 SC 160 gehört zur neuesten Generation gebläseunterstützter Atemschutzsysteme. Das Gebläse wird in Kombination mit dem Trellech Splash 2000P innen, das heißt unter dem Anzug, getragen. Die intelligente und einfach handzuhabende Gebläseeinheit überzeugt zudem durch das ergonomische und kompakte Design mit gewölbter Rückenplatte, um auch bei lange andauernden Einsätzen den größtmöglichen Tragekomfort zu bieten.

Die elektronische Steuerung des Gebläses regelt die automatische Anpassung des Luftstromes bei Veränderung des Filterwiderstandes. So ist immer eine ausreichende Belüftung des Anzuges gewährleistet.

Die Datenspeicherfunktion im Gerät zeichnet alle Nutzungsdaten auf, um im Servicefall zuverlässige Informationen für nötige Wartungen bereitstellen zu können.

Wichtiger Hinweis:

Aufgrund der hohen Luftleistung darf das Gebläse nur mit speziellen Filtern betrieben werden. Herkömmliche Filter von Atemschutzmasken sind nicht geeignet!

Technische Daten:

- Luftstrom: min. 160 l/min
- Akku: Ni-MH 9,6 V/4,5 Ah
- Laufzeit: 7-15 Stunden, je nach Filterauswahl
- Ladezeit: ca. 6 h
- Display: Batteriestatus (A), Erschöpfung der Filterkapazität (P)
- Akustische Warnung: geringe Akkukapazität - Restdauer dann noch ca. 15 min.
- Geräusch: <70 dB (A)
- Temperaturbereich: -10 °C bis +50 °C
- Norm: EN 12941, EN 12942 (TH1/TH2/TH3/TM3) - CE 0121
- Schutzart: IP54S IEC 60529 (spritzwassergeschützt)

Lieferumfang:

- 1 Stück Gebläseeinheit
- 1 Stück Akku, integriert
- 1 Stück Ladegerät
- 1 Stück Komfortgürtel
- 1 Stück Luftschlauch

Best.-Nr.	Artikel	Gewicht g
256040	Gebläsefiltergerät Scott ProFlow 2 SC 160	2.500
256042	Filter für Scott ProFlow	500
256044	Batteriepack für Scott ProFlow	330



Wichtiger Hinweis:
Aufgrund der hohen Luftleistung darf das Gebläse nur mit speziellen Filtern betrieben werden. Herkömmliche Filter von Atemschutzmasken sind nicht geeignet!



Dönges Filter für Scott ProFlow

Kombinationsfilter zur Verwendung mit dem Scott ProFlow 2 SC zum Schutz sowohl gegen Partikel als auch gegen sämtliche Gase und Dämpfe. Bei Unsicherheit der Gefahrstoffzusammensetzung sollte immer ein Kombinationsfilter verwendet werden. Dieser Filter bietet Schutz gegen organische, anorganische und saure Gase und Dämpfe sowie Ammoniak, feste und flüssige Partikel, radioaktive und hochgiftige Partikel sowie Bakterien und Viren.

Klassifizierung:

- A2B2E2K2-P3 (EN 14387:2004)
 - ABEK-P SL (EN 12941/12942)
- Für den Betrieb des Scott ProFlow sind zwei Filter erforderlich.

Best.-Nr.	Gewicht g
256042	500





UK Anzugtrockner HangAir

Der HangAir benutzt einen wasserdichten Ventilator mit hoher Leistung, um Anzüge aller Art in wenigen Stunden komplett zu trocknen. Genießen Sie den Luxus, mit einem frisch gelüfteten Anzug zu Einsätzen oder Tauchgängen zu starten. Mit dem HangAir trocknen Sie das Anzuginnere vor der Lagerung - so verhindern Sie Geruchsbindung und sorgen für eine längere Lebensdauer der Ausrüstung. Der HangAir ist aus hochfestem Kunststoff gefertigt, der Stahlhaken hält über 45 kg Gewicht. Die Anschlussleitung ist komfortable 5 m lang. Der Ventilator arbeitet mit sicherer Niederspannung.

Merkmale:

- trocknet Einsatzbekleidung, Regenkleidung, Tauchanzüge, etc. in Stunden statt in Tagen
- der wasserdichte Ventilator erzeugt einen Luftstrom von 3,4 m³ pro Minute
- breite Auflagefläche im Schulterbereich vermeidet Beschädigungen am Stoff
- enorme Tragkraft bis zu 45 kg

Lieferumfang:

- 1 Stück Anzugtrockner HangAir
- 1 Stück Netzteil 230 V



Best.-Nr.	Farbe	Abmessung L x B x H mm	Gewicht g
219670	schwarz	576 x 180 x 361	1.780

UK Kleiderbügel 5.0 Exposure Suit

Der superbreite Bügel (5" = 127 mm) erleichtert das Trocknen aller Tauchanzüge und Einsatzbekleidungen. Er hält die Kleidung in einer natürlichen Form und sorgt so für eine gute Belüftung und Trocknung. Falten und Druckstellen werden verhindert.

Merkmale:

- trocknet Einsatzbekleidung, Regenkleidung, Tauchanzüge, etc.
- breite Auflagefläche im Schulterbereich vermeidet Beschädigungen am Stoff
- enorme Tragkraft bis zu 45 kg



Best.-Nr.	Farbe	Abmessung L x B x H mm	Gewicht g
219682	schwarz	546 x 361 x 180	590

UK-Kleiderbügel

UK Kleiderbügel Super Hanger

Enorm stabiler Kleiderbügel für Einsatz- und Arbeitskleidung. Mit seiner Tragkraft von bis zu 9 kg kann er auch tropfnasse HuPF-Bekleidung ohne Probleme aufnehmen.



Best.-Nr.	Farbe	Abmessung L x B x H mm	Gewicht g
219672	gelb	421 x 30 x 228	260
219676	schwarz	421 x 30 x 228	340

UK Kleiderbügel BC Hanger

Enorm stabiler Bügel für Einsatz- und Arbeitskleidung sowie Pressluftatmer. Schultergurte von Pressluftatmern können durch Haken an den Enden des Bügels nicht mehr abrutschen. Zusätzlich ist der BC Hanger mit T-förmigen Haken an der Unterseite zur Befestigung der Atemluftschläuche ausgestattet. Tragkraft bis zu 9 kg.

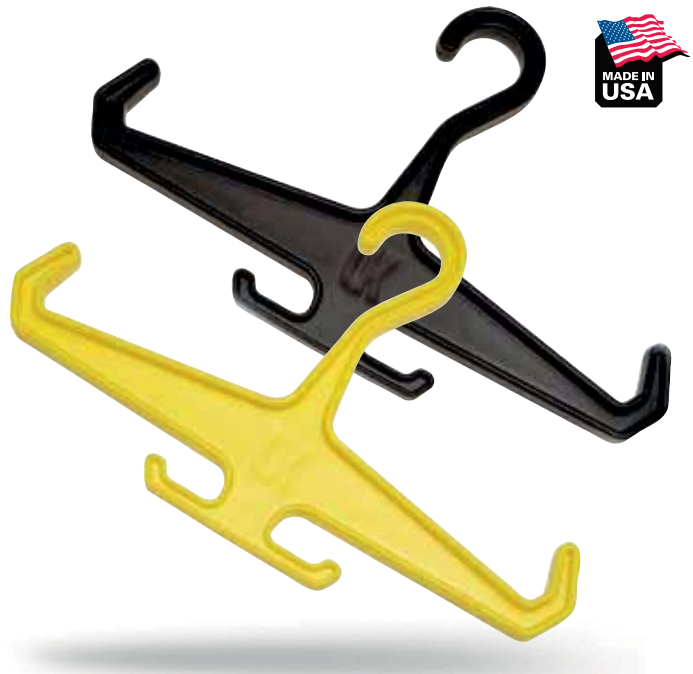

Best.-Nr.	Farbe	Abmessung L x B x H mm	Gewicht g
219684	gelb	406 x 30 x 254	280
219688	schwarz	406 x 30 x 254	260

UK Kleiderbügel Accessory Hanger

Dieser Bügel kann Handschuhe, Haube, Schuhe und Flossen aufnehmen.

Keine Gefahr von Rostflecken, da keinerlei Metallteile. Aus einem Stück gespritzt. Tragkraft bis zu 9 kg. Ideal zum Trocknen von Einsatzbekleidung, Regenkleidung, Tauchanzügen etc.



Best.-Nr.	Farbe	Abmessung L x B x H mm	Gewicht g
219690	gelb	330 x 30 x 508	305
219694	schwarz	330 x 30 x 508	305



Gurt & Schlinge

Dönges Feuerwehr-Haltegurt

Entsprechend der aktuellen DIN 14927 mit Multifunktionsöse. Alle Gurte sind mit einer hochwertigen Zweidornschnalle ausgestattet. Die Gurte sind in zwei verschiedenen Grundausführungen und wahlweise mit Karabinern mit Schraubsicherung oder Twistlock Karabinern ausgestattet.

Ausführung Typ A:

Der Polyestergerd wird durch einen Metallrahmen/Klemmrahmen umgelenkt. Durch die Umlenkung wirkt auf die Zweidornschnalle nur die halbe Zugkraft. Zusätzlich sind die Löcher für die Zweidornschnalle durch Metallösen verstärkt.

Ausführung Typ B:

Der Polyestergerd ist umlaufend ohne Umlenkung. Der Gurt ist im Bereich der Löcher für die Zweidornschnalle mit Leder verstärkt.

Best.-Nr.	Ausführung	Karabiner	Größe	Gewicht g
221025	Typ A	Schraubsicherung	1	1.110
221030	Typ A	Schraubsicherung	2	1.140
221035	Typ A	Schraubsicherung	3	1.170
221040	Typ A	Schraubsicherung	4	1.180
221005	Typ A	Twistlock	1	1.200
221010	Typ A	Twistlock	2	1.000
221015	Typ A	Twistlock	3	1.180
221020	Typ A	Twistlock	4	1.200
221065	Typ B	Schraubsicherung	1	1.030
221070	Typ B	Schraubsicherung	2	1.040
221075	Typ B	Schraubsicherung	3	1.030
221080	Typ B	Schraubsicherung	4	1.140
221045	Typ B	Twistlock	1	1.000
221050	Typ B	Twistlock	2	1.010
221055	Typ B	Twistlock	3	1.030
221060	Typ B	Twistlock	4	1.050



Typ A



Typ B

Dönges Bandschlinge Standard

Diese endlos vernähte und hochfeste Bandschlinge kann im Einsatzfall Leben retten. Sie kann durch ihre geringen Abmessungen und das niedrige Gewicht jederzeit, zum Beispiel im Multifunktionsholster, mitgeführt werden. Eingesetzt zur Bergung verletzter Personen, zur Eigensicherung oder als zusätzliches Hilfsmittel beim Einsatz diverser Werkzeuge kann sie wertvolle Hilfe leisten.

Merkmale:

- hochwertiges Bandmaterial
- endlos vernäht
- passt in gängige Feuerwehrholster

Technische Daten:

Breite: 25 mm
Zugfestigkeit: 300 daN

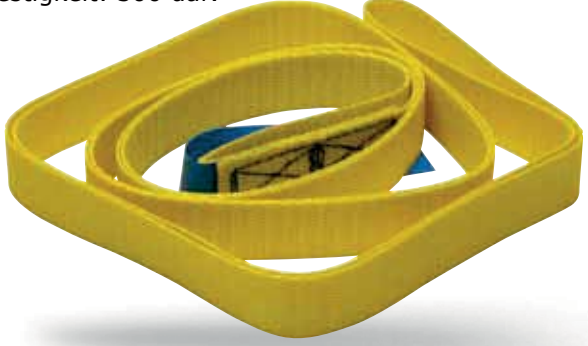

Best.-Nr.	Nutzlänge/Umfang cm	Gewicht g
262002	60/120	35
262004	120/240	65
262006	150/300	53
262008	180/360	82
262010	200/400	105

Dönges Bandschlinge Heavy Duty

Die normalschlinge „Heavy Duty“ ist die stabilere Version der normalschlinge Standard-Bandschlinge. Das deutlich schwerere Gurtmaterial hält einer Zugkraft bis zu 2.500 daN stand, für alle die mehr Reserven brauchen. Zusätzlich ist der Gurt nach EN 795 Klasse B zertifiziert und darf somit als temporäre Anschlageneinrichtung genutzt werden.

Merkmale:

- hochwertiges Bandmaterial
- endlos vernäht
- besonders stabil



Technische Daten:

Breite: 25 mm
Zugfestigkeit: 2.500 daN
Farbe: blau
Norm: EN 795 Kl. B



Best.-Nr.	Nutzlänge/Umfang cm	Gewicht g
262012	60/120	160
262013	120/240	180
262014	150/300	200
262015	180/360	240
262016	200/400	300

Leinenbeutel

Dönges Feuerwehrleinenbeutel DIN 14921

Bewährter Mehrzweckleinenbeutel nach aktueller DIN 14921 aus braunem, imprägniertem Segeltuch. Für Fangleinen F20 und F30, mit Klappe und Verschluss sowie Ringen für Trageleine und zusätzlichem Karabiner. Die Ausführung in leuchtorange entspricht bis auf die Farbe ebenfalls den Anforderungen der DIN 14921.

	Best.-Nr.	Farbe	Gewicht g
1	212630	weinrot	250
2	200004	orange	250
	212632	Trageleine für Mehrzweckleinenbeutel, 100 cm	



exklusiv **NEU** ✓



Dönges Leinenbeutel PA

Dieser Leinenbeutel mit Auslaufsicherung lässt sich an nahezu allen Atemschutzgeräten problemlos befestigen. Der höhenvariable Haken wird an die Flaschenlänge angepasst und mit dem Haltegummi am Flaschenhals befestigt. Durch einen Selbstlösegriff kann der Atemschutzgeräteträger sich im Notfall ohne Hilfe von dem Leinenbeutel befreien. Der Rückweg ist gesichert und die Hände bleiben frei.

	Best.-Nr.	Abmessung H x B x T cm	Gewicht g
	290016	40 x 14 x 14	400



exklusiv **NEU** ✓



Dönges Feuerwehrleine (Fangleine) DIN 14920

Aus hochwertigem Polyester, spiralgeflochten, Ø 10 mm.



Typ F xx-H:

Einerseits mit Holzknebel, andererseits mit Augenspleiß Ø 90 mm.

Typ F xx-K:

Einerseits mit Kausche A10 und Karabinerhaken, andererseits mit Augenspleiß Ø 90 mm.

Best.-Nr.	Typ	Länge m	Gewicht g
212610	F 20-H	20	1.460
212620	F 20-K	20	1.600
212615	F 30-H	30	2.060
212625	F 30-K	30	2.455
212630	Feuerwehrleinenbeutel DIN 14921, weinrot		250
200004	Feuerwehrleinenbeutel DIN 14921, orange		250
212632	Tragleine für Mehrzweckleinenbeutel, 100 cm		100



Dönges Mehrzweckleine (Arbeitsleine) DIN 14920

Aus rotem Perlon, spiralgeflochten, Ø 10 mm.



Typ A 20-H:

Einerseits mit Holzknebel, andererseits mit Augenspleiß Ø 90 mm.

Typ A 20-K:

Einerseits mit Kausche A10 und Karabinerhaken, andererseits mit Augenspleiß Ø 90 mm.

Best.-Nr.	Typ	Gewicht g
212650	A 20-H	900
212655	A 20-K	900
212630	Feuerwehrleinenbeutel DIN 14921, weinrot	250
200004	Feuerwehrleinenbeutel DIN 14921, orange	250
212632	Tragleine für Mehrzweckleinenbeutel, 100 cm	100



Dönges Polyamidseil

Allzweckseil zur Sicherung, Bergung etc.



Best.-Nr.	Länge m	Ø mm	Bruchlast t	Gewicht g
212720	100	9	1	2.910

Dönges Bindestrang

Aus Hanfgarn, eine Seite mit Augenspleiß.



Best.-Nr.	Länge m	Ø mm	Gewicht g
212660	2	8	150

Karabiner

Dönges HMS-Karabiner

HMS-Karabiner sind weit verbreitete Kletterkarabiner zur dynamischen Sicherung anderer Kletterer. HMS steht hierbei für Halbmastwurfsicherung. HMS-Karabiner sind Verschlusskarabiner, die eine birnenförmige Bauform aufweisen. Diese Bauform erleichtert die Halbmastwurf-sicherung. Der HMS-Karabiner in unserem Sortiment ist aus hochwertigem Aluminium gefertigt. Mindestbruchlast 25 kN längs, 8 kN Schnapper offen, 11 kN quer.

Technische Daten:

Material: Aluminium
 Farbe: blau eloxiert
 Norm: geprüft nach EN 362, EN 12275

Best.-Nr.	Abmessung mm	Gewicht g
212921	112 x 72	100



DÖNGES
exklusiv

Dönges Feuerwehr-Karabiner DIN 5299C

Galvanisch verzinkte Ausführung, hochglanzpoliert.

Best.-Nr.	Abmessung Ø x L mm	Gewicht g
212909	5 x 50	22
212910	6 x 60	26
212915	8 x 80	66
212920	10 x 100	128
212925	11 x 120	186
212930	12 x 140	970



Dönges Rescue-Marker

Lichtbeständige, deckende Farbpaste zur permanenten, wisch- und wasserfesten Beschriftung von fast allen rauen, verschmutzten oder beschichteten Oberflächen sowie auf Holz und unter Wasser. Die Farbpaste hat eine hohe Temperaturbeständigkeit.

Merkmale:

- in den Farben gelb und rot
- runde Spitze, Ø 10 mm
- schreibt auf nahezu allen Oberflächen



exklusiv
NEU

Best.-Nr.	Farbe	Gewicht g
217548	gelb & rot als Set	93
217546	gelb	38
217547	rot	38

Dönges Signierkreide passend für Kreidefallstift

Sechseckige Wachssignierkreide, erhältlich in vier Farben. Die Kreide passt in den Kreidefallstift und schreibt auch auf nassem Untergrund. Damit ideal für den Einsatz bei der Feuerwehr geeignet.



Best.-Nr.	Farbe	Länge mm	Gewicht g
280062	blau	110	20
280068	gelb	110	20
280064	rot	110	20
280066	weiß	110	20

Dönges Kreidefallstift

Idealer Halter mit Druckmechanik für Signierkreiden. Die Kreide ist vor Stößen und Feuchtigkeit geschützt und fällt auf Knopfdruck aus dem Kunststoffgehäuse. Zum Signieren von Türen, sicheren Bereichen, etc.



exklusiv
made in Germany

Best.-Nr.	Abmessung mm	Ausführung	Gewicht g
1 280060	120 x 18	für Kreide Ø 11 - 12 mm	30
2 217540	120 x 16	für Kreide Ø 8,5 mm	16



Dienstbegleiter

Dönges Freizeit-Rucksack Feuerwehr

Best.-Nr. 212595	Abmessung LxBxH cm 33 x 30 x 50	Gewicht g 890
----------------------------	------------------------------------	------------------

Der Dönges Feuerwehr-Rucksack ist der ideale Begleiter für Freizeit und Dienst. Zahlreiche praktische Fächer und Funktionen helfen, Ihre Accessoires übersichtlich zu organisieren. Sogar Feuerwehrhelme können schnell und sicher an der Vorderseite mit der innovativen Gurthalterung fixiert werden.

Die breiten Träger mit verstellbarem Brust- und Hüftgurt sorgen für optimalen Tragekomfort und festen Sitz bei jeder Körpergröße. Ein 3M-Reflexstreifen an der Vorderseite sowie die rundum reflektierenden Elemente garantieren bei Dunkelheit eine gute Sichtbarkeit.

Merkmale:

- verstellbarer Brust- und Hüftgurt
- Rucksack in modernem und sportlichem Design
- feuerrot/schwarz mit gesticktem Feuerwehr-Signet
- Original 3Ml Sicherheits-Reflexstreifen und Reflex-Elemente
- großzügiges Haupt- und Nebenfach mit ca. 35 Litern Volumen
- praktische Gurthalterung passend auch für Feuerwehrhelme
- Innentasche mit Schlüsselhalter und vielen Organisationsfächern
- Komfort-Rückenteil und Trägersystem
- robuste Qualität und stabile Verarbeitung

Technische Daten:

Material Außen: 600D Polyester mit PVC Innenbeschichtung
 Material Inneneinteilung: 210D und 420D Nylon



exklusiv **DÖNGES**

Dönges Feuerwehr-Bereitschaftstasche

Dank der zahlreichen, praktischen Funktionen und dem großen Stauraum ist die Tasche der ideale Begleiter für Reise, Dienst und Freizeit.

Merkmale:

- robustes Material (1680D Polyester)
- stabile Verarbeitung
- feuerrot/schwarz mit gesticktem Feuerwehr-Signet, Ø ca. 120 mm, auf 2 Seiten
- hochwertige Reflexstreifen an den Seiten garantieren gute Sichtbarkeit im Dunkeln
- großes Hauptfach und drei Außentaschen
- Trolley-Funktion mit Leichtlauf-Skaterrollen und längenverstellbarer Lasche zum Ziehen der Tasche
- Rucksackfunktion mit verstaubaren Trägern
- verstellbarer Umhängegurt
- transparente Tasche für Beschriftung
- bietet ausreichend Platz für die Einsatzkleidung

Technische Daten:

Material außen: 1680D Polyester mit PVC Innenbeschichtung
 Material Inneneinteilung: 210D und 420D Nylon



exklusiv **DÖNGES**

Best.-Nr. 212596	Abmessung L x B x H cm 70 x 40 x 30	Gewicht g 2.500
----------------------------	--	--------------------

Tasche & Druckluftflasche

Dönges Feuerwehr-Meldertasche

Aus schwarzem Leder. Mit Schreibzeughalterung und zwei Koppelschlaufen. Optional Umhängeriemer aus Leder lieferbar.



Best.-Nr.	Abmessung L x B x H mm	Gewicht g
212590	240 x 220 x 40	320
212592	Umhängeriemer für Meldertasche	90

made in Germany



Dönges Atemluftflasche Stahl 6 l

Druckgasflasche für den Einsatz am Atemschutzgerät, Betriebsdruck 300 bar, 6 Liter Rauminhalt. Stahlflasche mit Ventilanschluss M18 x 1,5. Mit Drehventil und Verschlussstopfen.

Auslieferung mit CE-Kennzeichnung, Konformitätserklärung gemäß 97/23/EG (Druckgeräterichtlinie) und Prüfung vor Inbetriebnahme nach §14 BetrSichV.

Diese Atemluftflaschen verfügen über einen speziell entwickelten Drehgriff, der durch seine besondere Form das unbeabsichtigte Schließen des Ventils im Einsatz zuverlässig verhindert. Weder beim seitlichen Entlangstreifen an einer Wand noch durch die Reibung im CSA kann es zu einem ungewollten Drehen und damit Verschließen des Ventils kommen.

Die Lieferung der Flasche erfolgt ohne Füllung.

Technische Daten:

Gasart:	Atemluft
Material:	CrMo-Stahl
Farbe:	gelb, Hals schwarz/weiß geviertelt
max. Arbeitsdruck:	300 bar
Volumen:	6 l
Prüfdruck:	450 bar
Temperaturbereich:	-30 °C bis +60 °C
Prüffrist:	5 Jahre

Dönges Atemluftflasche CFK 6,8 l

Für den Einsatz am Atemschutzgerät. Durch den Einsatz modernster Werkstoffe kann bei dieser Flasche eine Gewichtersparnis von rund 40 % gegenüber einer herkömmlichen Stahlflasche erzielt werden.

Ventilanschluss M18 x 1,5. Mit Drehventil und Verschlussstopfen.

Auslieferung mit CE-Kennzeichnung, Konformitätserklärung gem. 97/23/EG und Prüfung vor Inbetriebnahme nach §14 BetrSichV.

Die Lieferung der Flasche erfolgt ohne Füllung.

Technische Daten:

Gasart:	Atemluft
Material:	CFK
Farbe:	gelb, Hals schwarz/weiß geviertelt
max. Arbeitsdruck:	300 bar
Volumen:	6,8 l
Prüfdruck:	450 bar
Temperaturbereich:	-30 °C bis +60 °C
Prüffrist:	5 Jahre
Lebensdauer:	30 Jahre



Best.-Nr.	Ausführung	Abmessung L x Ø mm	Gewicht g
220500	ohne Abströmventil	615 x 140	8.000
220501	mit Abströmventil	615 x 140	8.000

Best.-Nr.	Abmessung L x Ø mm	Gewicht g
220502	590 x 156	4.400



Werkzeuge

Werkzeuge in herausragender Qualität sind unsere Spezialität. Seit mehr als 100 Jahren beschäftigen wir uns mit jeder Art von Werkzeug, vom Schraubendreher bis hin zu speziellen Werkzeugsätzen für Feuerwehr und THW.



Handwerkzeuge Brech- & Sperrwerkzeuge

Hämmer & Fäustel	104-106	Öffnungswerkzeuge	130-138
Meißel	107	Zangen	140-142, 148
Splintentreiber	108-109	Bolzenschneider	143-147
Beile, Äxte & Spalter	110-115	Schlüssel	149-152
Hooligan-Tools	116-119	Schraubendreher	153-157
Brechwerkzeuge	120-127	Sägen	158-159
Hi-Lift & Zubehör	128-129		



Haken, Schaufeln, Hacken, & Besen

Einreißhaken	160-161	Besen	170-171, 173
NUPLA-Werkzeuge	162-164	Schieber	172
Schaufeln & Spaten	165-167	Kehrschaufeln	173
Hacken & Gabeln	168-169		



Werkzeugkästen & Werkzeugkoffer

Stapelkisten	174	Dönges FireBoxen	186-190
Wasserdichte UK-Boxen	175-182	Werkzeugkoffer	191
Zarges Euroboxen	183-185	Werkzeugsätze	191-202



Elektrowerkzeuge

Akku-Schrauber	203-205	Winkelschleifer	210-212
Akku-Bohrhämmer	206-208	Trennscheiben	213-214
Bohrer & Meißel	209	Säbelsägen	215-217
Abruchhammer	210	Messgeräte	220-223



Technische Hilfeleistung

Plasmaschneidgeräte	218-219	Leitern	238-241
Rangierhilfen	224	Mehrzweckzüge	242-247
Glasmanagement	225-231	Rüsthölzer	249
Schutzdecken	232-233	Ratschen	250
Airbagsicherungen	234-235	Stützmaterial	252-253
Unfallsicherung	236-237	Auffahrhilfe	254



Hilfsmittel

Kanister & Zubehör	255-257	Befestigungstechnik	262-265
Eimer & Mulden	257-258	Draht- & Kabelbinder	264-265
Müllentsorgung	259	Schmiermittel	266
Seile & Schäkel	260-261	Dichtungsbänder	267
Schrauben & Nägel	262-263		

Hammer & Fäustel

Dönges Schlosserhammer DIN 1041

Schwarz lackierter Kopf, mit Eschenstiel. Solide Qualität auch für den harten Dauereinsatz.

Best.-Nr.	Gewicht Kopf g	Gewicht g
280502	300	380
280504	500	603
280506	1.000	1.167



Mehr im Shop

Dönges Schlosserhammer funkenfrei

Aus Sonderbronze, ähnlich DIN 1041, fein gesandstrahlte Oberfläche, mit Hickorystiel. Für den Einsatz in explosionsgefährdeter Umgebung.

Best.-Nr.	Material	Gewicht Kopf g	Gewicht g
285502	Sonderbronze CuAl10Ni	300	380
285504	Sonderbronze CuAl10Ni	500	640
285506	Sonderbronze CuAl10Ni	1.000	1.150



exklusiv **DÖNGES**



made in Germany

Dönges Fäustel DIN 6475

Schwarz lackierter Kopf, mit Eschenstiel, robuste Importqualität.

Best.-Nr.	Gewicht Kopf g	Gewicht g
280512	1.000	1.150
108649	1.250	1.500
101239	1.500	1.750
108650	2.000	2.200



Dönges Fäustel funkenfrei

Mit Hickorystiel. Für den Einsatz in explosionsgefährdeter Umgebung.

Best.-Nr.	Material	Gewicht Kopf g	Gewicht g
190867	Sonderbronze CuAl10Ni	1.000	1.200
190869	Sonderbronze CuAl10Ni	1.250	1.450
190870	Sonderbronze CuAl10Ni	1.500	1.700
285512	Sonderbronze CuAl10Ni	2.000	2.200
190871	Sonderbronze CuAl10Ni	2.500	2.700
190872	Sonderbronze CuAl10Ni	3.000	3.200
190873	Sonderbronze CuAl10Ni	4.000	4.200
190874	Sonderbronze CuAl10Ni	5.000	5.300
190875	Sonderbronze CuAl10Ni	6.000	6.300
190876	Sonderbronze CuAl10Ni	8.000	8.300
190868	Sonderbronze CuAl10Ni	10.000	10.500



exklusiv **DÖNGES**



made in Germany

Dönges Kupferhammer funkenfrei

Mit Eschenstiel. Für den Einsatz in explosionsgefährdeter Umgebung.

Best.-Nr.	Gewicht Kopf g	Gewicht g
210110	1.000	1.150
210115	2.000	2.200



exklusiv **DÖNGES**



made in Germany

Dönges Vorschlaghammer DIN 1042

Mit Eschenstiel. Schwarz lackierter Kopf. Sehr stabile Ausführung auch für schwerste Beanspruchungen

Best.-Nr.	Gewicht Kopf g	Gewicht g
280522	3.000	3.400
280524	5.000	5.640
280526	6.000	6.360



Dönges Kanaldeckelhammer

Spezieller Hammer zum Aufhebeln bzw. Öffnen von Kanaldeckeln und Hydranten. Die besondere Form sowie die stabile Ausführung erleichtern das Öffnen selbst schwergängigster Deckel.

Merkmale:

- speziell geschmiedete Spitze, passend zu allen Kanal- und Hydrantendeckeln
- Stahlrohrstiel
- rutschfester Gummigriff

Best.-Nr.	Länge mm	Gewicht g
218078	320	800



made in Germany

Dönges Gummi-Komposithammer DIN 5128-90

Harte Qualität, Form A, mit Eschenstiel.

Merkmale:

- flache Schlagflächen
- lackierter Eschenstiel
- 90 Shore Härte

Best.-Nr.	Größe mm	Kopflänge mm	Stiel mm	Gewicht g
200194	0/40	80	260	170
280534	1/54	90	320	380
280536	2/64	113	340	500
280538	3/74	127	380	738
280124	4/90	139	380	1.380



Hammer

Dönges Holzhammer DIN 7462

Aus Weißbuche, natur, mit eingeleimtem Stiel.

Best.-Nr.	Ø mm	Gewicht g
210257	70	560
210256	80	653
210255	90	1.152



Dönges Holzhammer DIN 7461

Schreinerklüpfel nach DIN 7461, Schlagkopf aus bestem gedämpftem Buchenholz. Ovale Stielform aus Eschenholz, eingeleimt.

Best.-Nr.	Größe mm	Gewicht g
280132	105	392



Dönges Latthammer DIN 7239

Mit gerauhter Bahn und Nagelrille, Glasfaserstiel, rutschfester Gummihandgriff.

Best.-Nr.	Länge mm	Gewicht g
280530	310	600



Mehr im Shop 

Dönges Kaltschrotmeißel DIN 5107

Schwarz lackierter Kopf aus Meißelstahl mit geschliffener Schneide, gerader Eschenstiel.

Best.-Nr.	Länge mm	Gewicht g
210250	600	2.200



Dönges Spitzmeißel DIN 7256

Qualitäts-Spitzmeißel, CrV-Stahl, 8-kant, gold-tauchlackiert.

Merkmale:

- aus Chrom-Vanadium-Stahl
- gesenkgeschmiedet
- Kopf vergütet



Best.-Nr.	Länge mm	Ø mm	Gewicht g
109566	200	16	300
109565	250	16	380
101404	300	18	421
280122	400	20	970

Dönges Flachmeißel DIN 6453

Qualitäts-Flachmeißel nach DIN 6453, CrV-Stahl.

Merkmale:

- aus Chrom-Vanadium-Stahl
- gesenkgeschmiedet
- Kopf vergütet



made in Germany

Best.-Nr.	Länge mm	Breite mm	Gewicht g
280402	150	17	180
280404	175	20	277
280406	200	23	380
280408	250	23	479
280410	300	25	600
280121	400	27	800



Dönges Universalhandschutz für Flachmeißel

Aus griffigem schwarzem Gummi, passend für 8-kantige und flache Meißel.

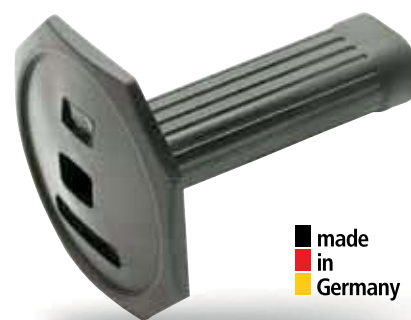

made in Germany

Best.-Nr.	Farbe	Gewicht g
280412	schwarz	121

Dönges Flachmeißel, funkenfrei

Aus Sonderbronze CuAl10Ni, fein gesandstrahlte Oberfläche. Für den Einsatz in explosionsgefährdeter Umgebung. Ausführungen mit und ohne Handschutz.

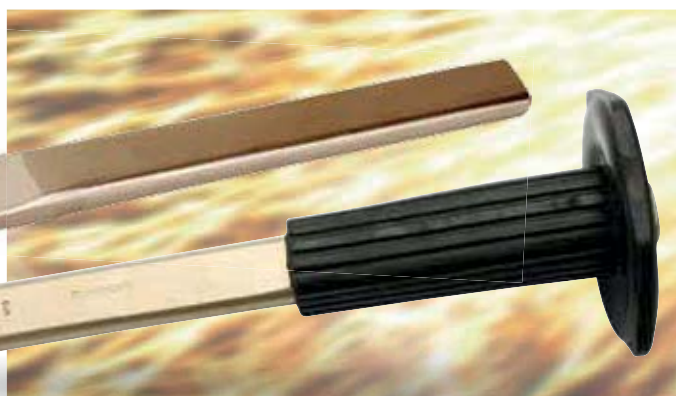

Best.-Nr.	Länge mm	Schneidenbreite mm	Handschutz	Gewicht g
190914	150	20	ohne	200
285402	200	25	ohne	320
285404	250	25	mit	695
285406	300	25	mit	705
285408	400	30	ohne	630
190915	450	30	ohne	750
190916	500	30	ohne	920

Durchtreiber

Dönges Durchtreiber DIN 6458

8-kantiger Schaft, aus CV-Stahl.

Merkmale:

- aus hochwertigem luftgehärtetem Chrom-Vanadium Stahl hergestellt
- Schäfte lackiert
- Spitzen fein blank geschliffen
- ganz durchgehärtet
- mit vergüteten Sicherheitsschlagköpfen



Best.-Nr.	Treibdorn Ø mm	Länge mm	Gewicht g
280418	2	120	61
280420	3	120	60
103663	4	120	65
280422	5	120	67
103664	6	120	69
280419	8	120	110
103666	10	120	135
103665	12	150	179

Mehr im  Shop

Dönges Durchtreiber funkenfrei

Konische Form, aus Sonderbronze CuAl10Ni, ähnlich DIN 6458, fein gesandstrahlte Oberfläche. Für den Einsatz in explosionsgefährdeter Umgebung.

exklusiv 



made in Germany 



Best.-Nr.	Treibdorn Ø mm	Schaft-Ø mm	Länge mm	Gewicht g
190926	1	8	120	35
190927	2	8	120	35
190928	3	8	120	35
190929	4	8	120	40
190930	5	10	120	60
190931	6	10	120	60
190932	7	10	120	65
190933	8	10	120	65
190934	9	13	150	135
190935	10	13	150	140
190936	12	16	160	220
190937	14	16	160	230
190938	16	20	200	500
190939	18	20	200	500
190940	20	24	200	620
190941	22	24	200	640





Dönges Splintentreiber DIN 6450

8-kantiger Schaft, aus CV-Stahl, vernickelt.

made in Germany



Best.-Nr.	Treibdorn Ø mm	Schaft-Ø mm	Länge mm	Gewicht g
280424	2	10	150	70
280426	3	10	150	60
280428	4	10	150	63
280430	5	10	150	68
280432	6	10	150	70
280431	7	12	150	91
280434	8	12	150	107
280433	9	12	150	111
103662	10	12	150	119

Dönges Splintentreiber funkenfrei

Aus Sonderbronze CuAl10Ni, ähnlich DIN 6450, fein sandstrahlte Oberfläche. Für den Einsatz in explosionsgefährdeter Umgebung.

exklusiv DÖNGES



made in Germany



Best.-Nr.	Treibdorn Ø mm	Schaft-Ø mm	Länge mm	Gewicht g
190942	1,5	10	110	45
190943	2	10	110	50
190944	3	10	110	45
190945	4	10	120	50
190946	5	10	130	50
190947	6	10	140	60
190948	8	12	150	100
190949	10	12	160	120
190950	13	16	180	240
190951	16	16	200	400

Beil

Dönges Küchenbeil

Küchenbeil mit Eschenstiel. Qualitätsbeil für alle Arten von Einsätzen.

Merkmale:

- mit Eschen-Kuhfußstiel
- für alle Arten von Einsätzen

Best.-Nr.	Länge cm	Gewicht ca. g	Gewicht g
280440	36	600	600
101383	40	1.000	1.000



Dönges Klauenbeil

Nach BW-TL 5110-0004, lackierter Kopf mit geschliffener Schneide und andererseits Nagelklaue und Hammerkopf, mit Eschenstiel.

Die im Axtkopf integrierte Nagelklaue eröffnet zusätzliche Einsatzmöglichkeiten.

Best.-Nr.	Länge mm	Gewicht g
202090	370	1.100



made
in
Germany



Dönges Feuerwehraxt DIN 14900-FA

Die klassische Feuerwehraxt in hochwertiger, stabiler Ausführung. Rot lackierter Kopf mit geschliffener Spaltschneide und andererseits Hebelschneide. Mit ovalem, farblos lackiertem Stiel aus Eschenholz. Der Axtkopf ist mit zwei Federn, einer Niete sowie zwei Ringkeilen gesichert.



Best.-Nr.	Länge mm	Gewicht g
201001	900	2.560
201010	Ersatzteilsatz für Feuerwehraxt FA	982
201015	Ersatzstiel für Feuerwehraxt FA	620
201020	Ersatzfeder für Feuerwehraxt	100
201030	Ersatz-Holzkeil für Feuerwehraxt	10
201035	Ersatz-Ringkeil für Feuerwehraxt	18
201025	Ersatzniete für Feuerwehraxt	16

Dönges Ersatzteilsatz für Feuerwehraxt FA

Diese Ersatzteile benötigen Sie zum Auswechseln des Stieles der Feuerwehraxt DIN 14900-FA.



Lieferumfang:

- 1 Stück Ersatzstiel aus Esche
- 2 Stück Federn
- 1 Stück Holzkeil
- 2 Stück Ringkeile
- 1 Stück Niete

Best.-Nr.	Gewicht g
201010	982

Dönges Feuerwehraxt DIN 14900-FAK

Die klassische Feuerwehraxt in hochwertiger, stabiler Ausführung. Rot lackierter Kopf mit geschliffener Spaltschneide und andererseits Hebelschneide. Mit eingeklebtem Glasfaserstiel und rutschfestem Gummigriff.

Merkmale:

- Glasfaser, unempfindlich gegen Feuchtigkeit, viele Chemikalien, etc.
- Stiel nahezu unzerstörbar
- rutschfester Gummigriff



Best.-Nr.	Länge mm	Gewicht g
201005	900	3.060



made
in
Germany

Dönges Feuerwehraxt mit Nupla-Glasfaserstiel

Feuerwehraxt mit einem Axtkopf entsprechend DIN 14900 und einem NUPLA-Stiel. Der NUPLA-Stiel ist wegen seines speziellen Aufbaus und des hohen Glasfaseranteils praktisch unzerbrechlich.



Merkmale:

- ähnlich DIN 14900
- Stiel nahezu unzerstörbar
- hochwertiger, geschmiedeter Axtkopf
- gute elektrische Isolation
- sehr gutes Preis-Leistungs-Verhältnis

DÖNGES
exklusiv

Best.-Nr.	Länge mm	Gewicht g
201007	900	3.140

Dönges Feuerwehraxt mit Ultratec-Stiel

Der Axtkopf entspricht dem der Feuerwehraxt nach DIN 14900, allerdings ist diese Axt mit einem Ultratec-Glasfaserstiel ausgestattet. Das bedeutet sehr große Stabilität bei einem guten Preis-Leistungsverhältnis. Das Griffstück des Stiels ist für bessere Griffigkeit gummiert.



DÖNGES
exklusiv

made
in
Germany

Best.-Nr.	Länge mm	Gewicht g
201009	900	2.620

Dönges Schutztasche DIN 14900

Für alle Feuerwehräxte DIN 14900-FA oder ähnlich, aus schwarzem Rindvollleder mit Trageriemen.



Lieferung ohne Axt

made
in
Germany

Best.-Nr.	Gewicht g
201040	400

Dönges Axt mit Nupla-Glasfaserstiel

Diese speziell in den USA und anderen englischsprachigen Ländern verbreiteten Äxte sind vor allem auf Grund ihrer enormen Stabilität beliebt. Der NUPLA-Stiel ist wegen seines speziellen Aufbaus und des hohen Glasfaseranteils praktisch unzerbrechlich.

Während die Feuerwehraxt „amerikanische Form“ in der Anwendung der deutschen Feuerwehraxt ähnelt, wird die Pulaski-Axt überwiegend bei Busch- und Waldbränden eingesetzt. Die Axtschneide dient hierbei zum Abschlagen tiefhängender Äste bzw. dem Fällen kleinerer Bäume, die Hacke kann zum Anlegen eines Wundstreifens auf Böden aller Art eingesetzt werden.

Merkmale:

- Stiel nahezu unzerstörbar
- hochwertiger, geschmiedeter Axtkopf
- gute elektrische Isolation
- sehr gutes Preis-Leistungs-Verhältnis

Technische Daten:

Länge: 90 cm

	Best.-Nr.	Ausführung	Gewicht g
1	210480	amerikanische Form	4.100
2	210481	Pulaski-Form	3.000



Dönges Holzaxt DIN 7294 B2

Berliner Form, rot lackierter Kopf, mit Eschenstiel.

Best.-Nr.	Länge mm	Gewicht g
202050	900	2.860
202051	Ersatzstiel für Holzaxt	700





TopCut™ Fire Axe
Schneide mit
konzentrierter
Krafteinwirkung

STANDARD Axt-Schneide
mit deutlich
geringerer
Krafteinwirkung

Paratech TopCut Fire Axe

Die TopCut Fire Axe wurde speziell für den Einsatz bei Feuerwehren entwickelt. Die Axt ist mit einem 3 kg schweren Axtkopf aus gehärtetem Stahl und einem robusten Fiberglasstiel ausgestattet. Bedingt durch die spezielle Schneidengeometrie erreicht die Axt bei gleichem Kraftaufwand mehr Leistung als eine herkömmliche Holzaxt. Der Kopf bietet zusätzlich eine abgeflachte Seite, die als Vorschlaghammer oder zum Einschlagen von anderen Werkzeugen verwendet werden kann. Spezielle Kerben ermöglichen die schnelle Kombination eines Hooligan-Tools mittels zusätzlichen Klettbands zum einfachen Transport. Für diese Kombination ist außerdem ein Tragesystem erhältlich.

Merkmale:

- höhere Schlagwirkung bei weniger Kraftaufwand
- spezielle Schneidengeometrie
- robuster Stiel aus belastbarem Fiberglas
- Axtkopf mit Aufnahme für ein Hooligan-Tool
- gehärteter Stahl für lange Lebensdauer
- perfekt in Kombination mit den bewährten Hooligan-Tools



	Best.-Nr.	Abmessung L x B x H mm	Gewicht g
1	211523	860 x 300 x 90	5.100
2	211541	Halteband Strap Irons/Glove	35
	211529	Tragesystem für Hooligan-Kombinationen	160

Dönges Spalthammer mit Glasfaserstiel

Qualitäts-Spalthammer mit Glasfaserstiel. Nahezu unlösbare Verbindung von Kopf und Stiel, daher erhöhte Sicherheit und lange Lebensdauer.

Merkmale:

- sehr hohe Festigkeit
- sehr gute Spannungsisoliation
- sehr gute Hitze-/Kälteisolation
- lange Haltbarkeit, keine Materialalterung
- nahezu unlösbare Verbindung von Hammerkopf und Stiel
- Kopf aus Stahl MN65
- sehr gutes Preis-Leistungs-Verhältnis



NEU ✓

Best.-Nr.	Länge mm	Gewicht g
201012	870	4.110

Dönges Spalthammer mit Holzstiel

Qualitäts-Spalthammer mit Eschenstiel. Preiswert und robust.

Merkmale:

- stabiler Eschenstiel
- sehr gutes Preis-Leistungs-Verhältnis



Best.-Nr.	Länge mm	Gewicht g
201006	900	3.820



Dönges Fäll- und Spaltkeil

Fäll- und Spaltkeile sind nicht nur bei Forstarbeiten hilfreiche Werkzeuge. Sie können auch bei Hilfeleistungseinsätzen vielfältig eingesetzt werden. Je nach Einsatzort sind verschiedene Materialien erhältlich.



	Best.-Nr.	Material	Länge mm	Gewicht g
1	202092	Stahl	260	2.380
2	202091	Aluminium	215	550
3	202096	Kunststoff	245	410

Hooligan-Tool

Paratech begann bereits im Jahre 1963 mit der Produktion der weltbekannten Pry-Axe.

1965 folgte das Hooligan-Tool, welches damit das erste industriell gefertigte Brechwerkzeug in der Bauform „Halligan“ war.

In den Folgejahren wurde die Modellpalette ständig erweitert und verbessert. Das Programm umfasst heute neben den Brechwerkzeugen auch Abstützsysteme und Hebekissen.

So spielten bei praktisch allen Erdbeben der letzten Jahre die Paratech-Werkzeuge eine entscheidende Rolle bei den Rettungsarbeiten.

Die Palette der Brechwerkzeuge ist sehr umfassend und lässt keine Wünsche offen:

- viele verschiedene Längen
- verschiedene Klauenformen
- diverse Materialien: Stahl, Aluminium, funkenfreies Kupfer-Beryllium
- auf Wunsch taktisch schwarze Oberfläche

PARATECH



exklusiv **IDÖNGES**



Paratech Hooligan-Tool

Die original Paratech Hooligan-Tools sind weltweit geschätzt wegen ihrer Multifunktionalität, Stabilität und Robustheit. Sie können nicht nur Türen aufhebeln. Auch Hämmern, Nagel ziehen, Blech schneiden, Löcher stanzen, Schlösser aufbrechen und viele andere Anwendungen sind im Einsatzfall schnell durchführbar.

Kopf und Klaue der Hooligan-Tools sind aus hochlegiertem Stahl geschmiedet und gehärtet. Sie werden auf die 25 mm starke Griffstange gepresst und zusätzlich mit Stiften gesichert. Sie sind somit praktisch unlöslich mit dem Griff verbunden.

Hooligan-Tools sind in unterschiedlichen Längen und Ausführungen erhältlich, immer optimal abgestimmt auf den Einsatzzweck.

Merkmale:

- weltweit im Einsatz bei Feuerwehren und Hilfsorganisationen
- multifunktional, für viele Einsatzzwecke ein Werkzeug
- perfektionierte Form des Kopfes und der Klauen
- unverwundlich dank spezieller Stahlliegierung

	Best.-Nr.	Länge mm	Ausführung	Gewicht g
	211519	610	mit Hebelklaue	4.860
1	211520	762	mit Hebelklaue	5.000
	211521	914	mit Hebelklaue	6.220
	211522	1.067	mit Hebelklaue	6.940
2	211525	762	mit Blechschneidklaue	5.000
	211526	914	mit Blechschneidklaue	6.200
	211527	1.067	mit Blechschneidklaue	6.770
	211528	Trageband für Hooligan Tool		390
	211529	Tragesystem für Hooligan-Kombinationen		160
	211541	Halteband Strap Irons/Glove		35



Paratech Trageband für Hooligan Tool

Das Trageband wird am Handgriff des Hooligan-Tools mit speziellen Klammern fest verschraubt. Es ist längenverstellbar und somit kann jedes Hooligan-Tool bequem z. B. auf dem Rücken getragen werden.



Best.-Nr.
211528

Gewicht g
390

Paratech Hooligan-Tool Lightweight

Die bewährten Hooligan-Tools von Paratech gibt es auch in einer leichten Ausführung. Die hochfeste Aluminiumlegierung sorgt für eine deutliche Gewichtsreduzierung gegenüber den herkömmlichen Hooligan-Tools. Die Stabilität bleibt selbstverständlich dennoch gewährleistet. Eine Alternative zur Erweiterung der persönlichen Ausrüstung. Durch das verminderte Gewicht ohne Probleme immer am Mann zu tragen.

PARATECH

exklusiv **DOENGES**



Best.-Nr.	Länge mm	Ausführung	Gewicht g
211530	610	mit Hebelklaue	3.300
211532	762	mit Hebelklaue	3.800
211528	Trageband für Hooligan Tool		390
211529	Tragesystem für Hooligan-Kombinationen		160
211541	Halteband Strap Irons/Glove		35

Paratech SPF-Hooligan-Tool

Die Urform des Hooligan-Tools, mit Hebelklaue. Gefertigt nach den Spezifikationen des FDNY für deren primäres Brechwerkzeug. Dieses Hooligan-Tool wird aus einem Stück geschmiedet und erhält durch diesen Fertigungsprozess eine noch höhere Festigkeit und Stabilität als die schon unverwundlichen Standard-Hooligan-Tools von Paratech.



exklusiv **DOENGES**



Best.-Nr.	Länge mm	Gewicht g
211534	762	4.900
211528	Trageband für Hooligan Tool	
211529	Tragesystem für Hooligan-Kombinationen	
211541	Halteband Strap Irons/Glove	



Paratech Kelly-Tool

In den USA sogenannter „Westcoast-Bar“. Leicht abgewandelte Ausführung des Hooligan-Tools. Ohne Einschlagdorn, mit größerem Keil-/Hammerkopf sowie Hebelklaue. Kopf und Klaue der Kelly-Tools sind aus hochlegiertem Stahl geschmiedet und gehärtet. Sie werden auf die 25 mm starke Griffstange gepresst und zusätzlich mit Stiften gesichert. Sie sind somit praktisch unlöslich mit dem Griff verbunden. Kelly-Tools sind in unterschiedlichen Längen und Ausführungen erhältlich, immer optimal abgestimmt auf den Einsatzzweck.



exklusiv **DOENGES**



Best.-Nr.	Länge mm	Gewicht g
211536	762	5.400
211538	914	5.900
211540	1.067	7.500
211528	Trageband für Hooligan Tool	
211529	Tragesystem für Hooligan-Kombinationen	
211541	Halteband Strap Irons/Glove	

Paratech Halteband Strap Irons/Glove

Die einfachste und günstigste Art, ein Hooligan- oder Kelly-Tool mit ergänzenden Werkzeugen wie Spalthammer, TNT-Tool oder TopCut FireAxe zu verbinden und damit einfacher zu transportieren.



exklusiv **DOENGES**

Best.-Nr.	Gewicht g
211541	35

Hooligan-Tool & Tragesystem

Dönges Hooligan-Tool mit Glasfaserstiel

exklusiv DÖNGES

Das bewährte Hooligan-Tool mit dem nahezu unzerstörbaren Nupla-Griff. Neben dem geringeren Gewicht bietet diese Kombination weitere Vorteile gegenüber dem Standard-Hooligan-Tool. So isoliert der Nupla-Griff sehr gut gegen Kälte wie Hitze und, eingeschränkt, auch gegen elektrische Spannung. Eine praktisch unschlagbare Kombination.

Diese Werkzeuge sind in drei verschiedenen Längen lieferbar.

Merkmale:

- federleicht, trotzdem enorm stabil
- stabile, geschmiedete Hakenteile
- gute elektrische Isolation
- sehr gutes Preis-Leistungs-Verhältnis

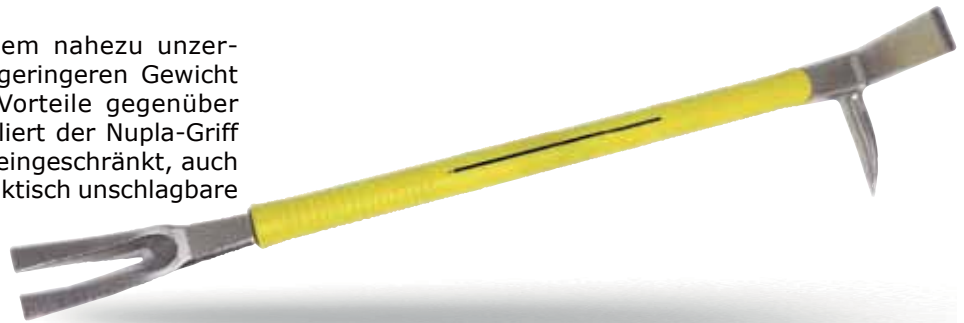

Im Fall der Nupla Hooligan-Tools wird der nahezu unzerstörbare Nupla-Stiel für einen besseren Grip mit Polypropylen ummantelt. Außerdem wird hierdurch der Durchmesser des Handgriffs vergrößert, was die Handhabung einfacher und angenehmer macht.



Best.-Nr.	Länge mm	Gewicht g
250800	600	4.550
250810	760	5.000
250820	910	4.850
211529	Tragesystem für Hooligan-Kombinationen	160
211541	Halteband Strap Irons/Glove	35

Dönges Tragesystem für Hooligan-Kombinationen

Zum besseren Transport der Hooligan Tool-Kombinationen wurde ein spezieller Tragegurt entwickelt, der das Hooligan Tool mit einem Spalthammer bzw. einem TNT-Tool oder der TopCut FireAxe verbindet und das bequeme Tragen über der Schulter ermöglicht.

Merkmale:

- neues Modell 2017
- besonders robuste Gurte
- zusätzliche Tasche z.B. für Neubautenschlüssel
- Werkzeuge können in wenigen Sekunden entnommen werden
- Werkzeuge werden einfach und sicher transportiert

Lieferumfang:

1 Stück Tragegurt ohne Werkzeuge

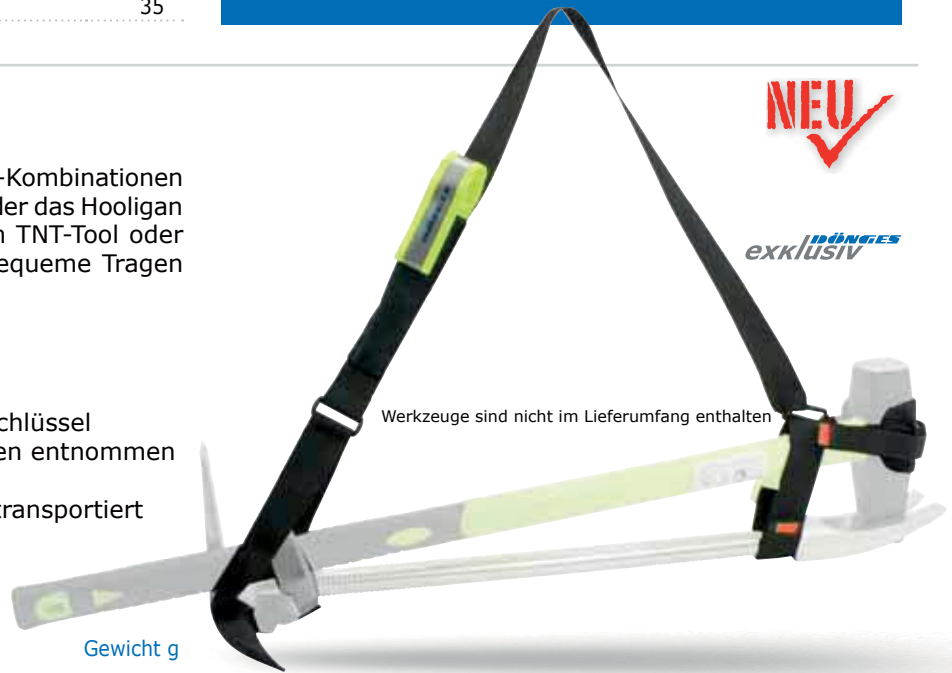

NEU ✓

exklusiv DÖNGES

Werkzeuge sind nicht im Lieferumfang enthalten

Best.-Nr.	Gewicht g
211529	160



Dönges Hooligan-Tool-Kombination

Das sehr vielseitig einsetzbare Hooligan-Tool erhält durch den unterstützenden Einsatz ergänzender Werkzeuge in vielen Situationen noch mehr Durchschlagkraft. Das macht den Erstangriff z. B. bei schweren Türen deutlich einfacher und schneller, da die Hebelschneide des Hooligan-Tools z. B. mit dem Spalthammer leichter in den Spalt getrieben werden kann. Zum besseren Transport wurde ein spezieller Tragegurt entwickelt, der das Hooligan-Tool mit einem Spalthammer, einem TNT-Tool oder einer TopCut FireAxe verbindet und das bequeme Tragen über der Schulter ermöglicht. So lassen sich viele sinnvolle Kombinationen zusammenstellen.

Das neue Modell 2017 bietet eine Vielzahl von Verstellmöglichkeiten und hält die Werkzeuge sicher im System - auch wenn Sie einmal anecken, kann nichts herausrutschen. Die beiden Schnallen mit 45 mm und 33 mm Breite lassen sich auch mit Handschuhen bequem öffnen.

Merkmale:

- mehr Einsatzmöglichkeiten durch Kombination zweier Werkzeuge
- erhöhte Durchschlagkraft
- einfacher Transport durch speziellen Tragegurt
- unverwüstliche Materialien für lange Haltbarkeit

Lieferumfang:

je nach Ausführung:

- 1 Stück Tragesystem
- 1 Stück Hooligan-Tool Paratech, 762 mm, Hebelklaue

sowie entweder

- 1 Stück Spalthammer mit Glasfaserstiel oder
- 1 Stück TopCut FireAxe oder
- 1 Stück TNT-Tool

	Best.-Nr.	Typ	Gewicht g
1	211543	SPF Hooligan-Tool/TopCut FireAxe	8.600
2	211533	Hooligan-Tool/TNT-Tool	11.640
3	211531	Hooligan-Tool/Spalthammer	9.540
	211529	Tragesystem für Hooligan-Kombinationen	160
	211520	Hooligan-Tool, 762 mm, mit Hebelklaue	5.000
	201012	Spalthammer mit Glasfaserstiel, 870 mm	4.110
	211524	TNT-Tool, 1.020 mm	13.120
	211523	TopCut Fire Axe, 860 x 300 x 90 mm	5.100



TNT-Tool & Brechstange

Dönges TNT-Tool

Das TNT-Tool ersetzt herkömmliche Werkzeuge wie Axt, Brecheisen, Einreißhaken, Ramme, Stemmeisen und Vorschlaghammer. Der hochfeste Qualitätsstahl mit schwarzer Pulverbeschichtung sowie der NUPLA-Glasfaserstiel verleihen diesem Werkzeug eine enorme Stabilität. Der ergonomische Griff erleichtert die vielfältigen Anwendungsmöglichkeiten. Leicht zu tragen, leicht zu handhaben!

Mehr im  Shop



Merkmale:

- Öffnen von Türen und Fenstern
- Schlagen von Löchern
- Einreißen von Mauern und Decken
- Abschlagen von Bolzen
- Einrammen von Pflöcken, Pfosten, etc.



Best.-Nr.	Länge mm	Gewicht g
211524	1.020	13.120
211529	Tragesystem für Hooligan-Kombinationen	160

Dönges Brechstange DIN 14853

Die klassische schwere Feuerwehrebrechstange.

Merkmale:

- einerseits gehärtete Spitze, andererseits gebogene, gehärtete Klaue

Best.-Nr.	Länge mm	Gewicht g
210310	700	3.640
210315	1.200	6.000
210320	1.500	7.940

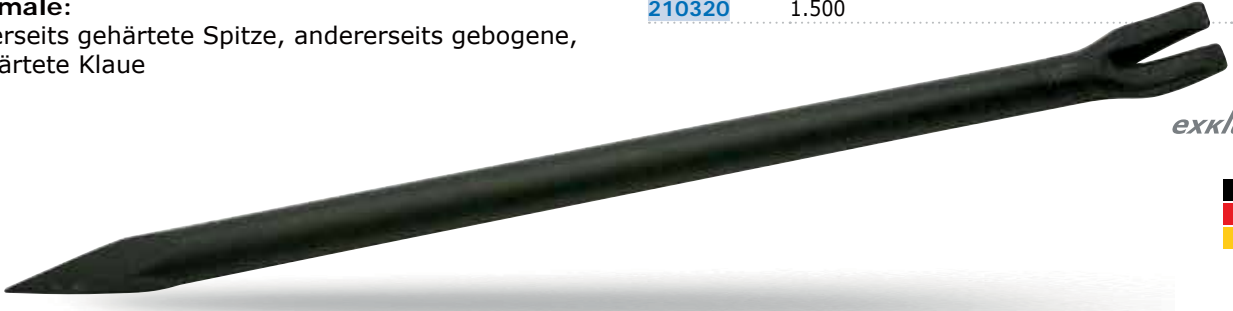

Dönges Zimmermanns-Brechstange

Merkmale:

- aus sechskantigem Stahl
- einerseits Hebelschneide, andererseits gebogener Kopf mit Nagelklaue
- für verschiedenste Aufgaben

Best.-Nr.	Länge mm	Breite mm	Gewicht g
210330	400	17	960
217530	500	17	1.240
280090	600	17	1.120
280092	800	17	1.980





Peddinghaus Nageleisen Gorilla Bar

Extrem robustes Profiwerkzeug. Der ovale Schaft ist nahezu unverwundbar. Unverwundbar und robust. Praxisrechte, zweckmäßige Form, sehr sauber ausgeschmiedet. Hervorragende Hebelkraft, breite Eingriffsfläche gegen seitliches Wegrollen. Spezielle Stellung der Klaue für effizientes Arbeiten. Ergonomisch vorteilhafte und ovale Form spart Gewicht und erhöht die Belastbarkeit.



Best.-Nr.	Länge mm	Gewicht g
280091	350	492
280094	600	2.040
280095	900	3.000
280096	1.200	4.059

Dönges Multi-Brechwerkzeug

Praktisches und preiswertes Brechwerkzeug mit vielen Standardfunktionen.

Merkmale:

- rot lackiert
- Stoßspitze und Schneide zum Blechaufreißen
- andererseits Hebel- und Aufbrechvorrichtung

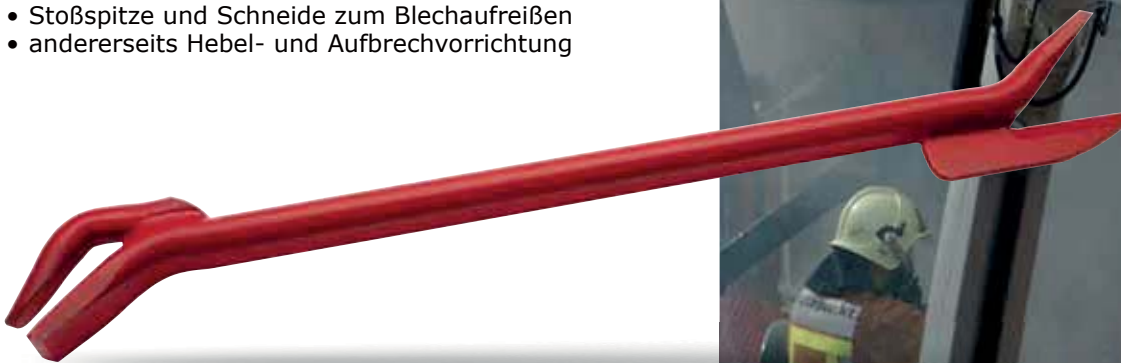

exklusiv **DOENGES**

made
in
Germany

Best.-Nr.	Länge	Gewicht g
211515	620 mm	3.100



PRT-Kit

Paratech Percussive Rescue Tool

Der komplette Paratech-Werkzeugsatz für den Erstangriff. Die stabile Nylontasche enthält alles notwendige, um Einsatzkräften Zutritt und Zugriff auch in schwierigsten Situationen zu verschaffen. Im Griff des PRT-Kits ist sozusagen der Vorschlaghammer integriert. Der schwere Griff wird ausgezogen und

dann mit Schwung zurück auf das Griffrohr geschlagen. Die starke, freiwerdende Energie wird auf die verschiedenen Werkzeugaufsätze übertragen. Der Griff kann alternativ im ausgezogenen Zustand arretiert werden und dient dann als Hebel für die verschiedenen Werkzeugaufsätze. Selbst das Meißeln von Beton stellt kein Problem dar. Die hochwertigen Einsteckwerkzeuge sind speziell gehärtet und verfügen über eine enorm lange Lebensdauer. Hochwertige Stahl- und Aluminiumlegierungen geben dem Werkzeug seine enorme Stabilität.

Lieferumfang:

- 1 Stück Aufnahmegriff mit ausziehbarem Schlag-/Hebelarm (PRT-Handdrumme)
- 1 Stück Hebelklaue
- 1 Stück Metallschneidklaue
- 1 Stück Flachmeißel
- 1 Stück Spitzmeißel
- 1 Stück Spatmeißel
- 1 Stück Nylontasche

Best.-Nr.	Länge mm	Gewicht g
211542	686	14.000

PARATECH

exklusiv **IDÖNGES**



Dönges Einmann-Türramme

Einfach und doch sehr effektives Werkzeug zum Öffnen von Türen. Im Einsatz bei den deutschen KSK. Durch das hohe Eigengewicht sowie die hohe kinetische Energie beim Durchschwingen der Ramme werden im Moment des Auftreffens auf die zu öffnende Tür im Bereich unmittelbar um das Schloss herum enorme Kräfte freigesetzt, denen auch schwere Türen und Schlösser nicht standhalten können. Der große Schlagkopf reduziert die Gefahr, nur das Türblatt einzuschlagen.

Merkmale:

- taktisch schwarz lackiert
- Handschutzring für vordere Hand



exklusiv **DOENGES**

made in Germany

Best.-Nr.	Länge mm	Gewicht g
211512	600	16.000

Dönges Blechaufreißer

Klassisches Werkzeug, vielfach im Einsatz bewährt. Mit gehärteter Stoßspitze und Blechschneider. Rohrgriff mit rotem, isolierendem Kunststoff-Handschutz.

exklusiv **DOENGES**

Best.-Nr.	Länge mm	Gewicht g
211510	650	1.100



Biel-Tool

Paratech Biel-Tool

Das neue Biel-Tool aus dem Hause Paratech bietet dem Anwender eine Vielzahl von Einsatz- und Kombinationsmöglichkeiten und wurde im Vergleich zum Vorgängermodell in vielen Punkten noch einmal deutlich verbessert. Dieses kleine, sehr kompakte Werkzeug ist das ideale Tool für den Erstangriff. Die stabile Ausführung lässt es auch im rauhesten Einsatz zuverlässig funktionieren. Der rutschfeste Gummihandgriff sorgt in jeder Situation für Halt. Die verschiedenen integrierten Werkzeuge bieten eine Lösung für fast alle Probleme. Das Tool kann beispielsweise als Beil, Blechaufreißer oder Aufbruchwerkzeug verwendet werden.

Das Biel-Tool wird inklusive einem separaten Schutzholster ausgeliefert, welches am vorhandenen FW-Sicherheitsgurt angebracht werden kann. Zusätzlich passt das Biel-Tool in alle üblichen Beilschutztaschen.

Merkmale:

- Axtschneide
- Schlagdorn
- kompakter Blechaufreißer
- Nagelzieher
- Kupplungsschlüssel für B- und C-Schläuche
- ergonomisch geformter, gummierter Handgriff

Lieferumfang:

- 1 Stück Biel Tool
- 1 Stück Schutzholster

Best.-Nr.

202062

Gewicht g

1.460

PARATECH

exklusiv



Kompakte Blechschneidklaue



Inklusive Holster

Passt auch in die Beiltasche nach DIN 14924



Paratech Pry-Axe

Der große Bruder des Biel-Tools. Starkes Mehrzweckwerkzeug für verschiedenste Aufgaben. Einsetzbar als Beil, Blechaufreißer, Tür- und Schlossaufbrecher usw. Durch Umliegen des Verriegelungshebels wird der Verlängerungsgriff entriegelt und kann ganz oder teilweise herausgezogen werden. Hergestellt aus gehärtetem Stahl mit chemisch vernickelter Oberfläche. Es sind zwei unterschiedliche Versionen erhältlich, mit Hebelklaue bzw. Metallschneidklaue.

PARATECH

exklusiv **DOENGES**



Merkmale:

- Axtschneide
- Nagelzieher
- Hebelklaue bzw. Metallschneidklaue
- Schlagspitze

	Best.-Nr.	Ausführung	Länge geschlossen/ ausgezogen mm	Gewicht g
1	202063	Hebelklaue	470/655	3.460
2	202065	Metallschneidklaue	475/660	3.240



Titan Crash Axe

Paratech Titan Crash Axe

Die Titan Crash Axe aus dem Hause Paratech ist das neue High-End-Multifunktionswerkzeug. Leichtbau, Multifunktionalität und Stabilität wurden kompromisslos umgesetzt. Die gesamte Crash Axe wiegt keine 1.200 Gramm, dank des Titan-Bodys und des speziellen, besonders griffigen Rippendesigns wurde dieser hervorragende Wert erreicht, ohne jedoch Einbußen bei der Stabilität und Haltbarkeit zu machen. Der Dorn und die Axtschneide aus Spezialstahl sind modular konzipiert und können schnell gewechselt werden. So kann die Crash Axe auch mit anderen Werkzeugeinsätzen (derzeit in Planung) individuell angepasst werden. Am anderen Ende der Axt wurde eine Blechschneidklinge mit Drahtschneider verbaut, die auch zum Hebeln geeignet ist.

Merkmale:

- ultraleichter Titan-Body
- wechselbare Werkzeuge am Kopf aus rostfreiem Stahl
- Metallschneidklinge auch zum Hebeln geeignet
- integrierter Drahtschneider

Lieferumfang:

- 1 Stück Titan Crash Axe Body
- 1 Stück Werkzeugeinsatz Pike (Dorn)
- 1 Stück Werkzeugeinsatz TopCut Blade (Axtschneide)

Best.-Nr.	Abmessung H x B x T mm	Material	Gewicht g
202075	399 x 201 x 25	Titan	1.130
202076	Titan Crash Axe Pike		230
202077	Titan Crash Axe TopCut Blade		275

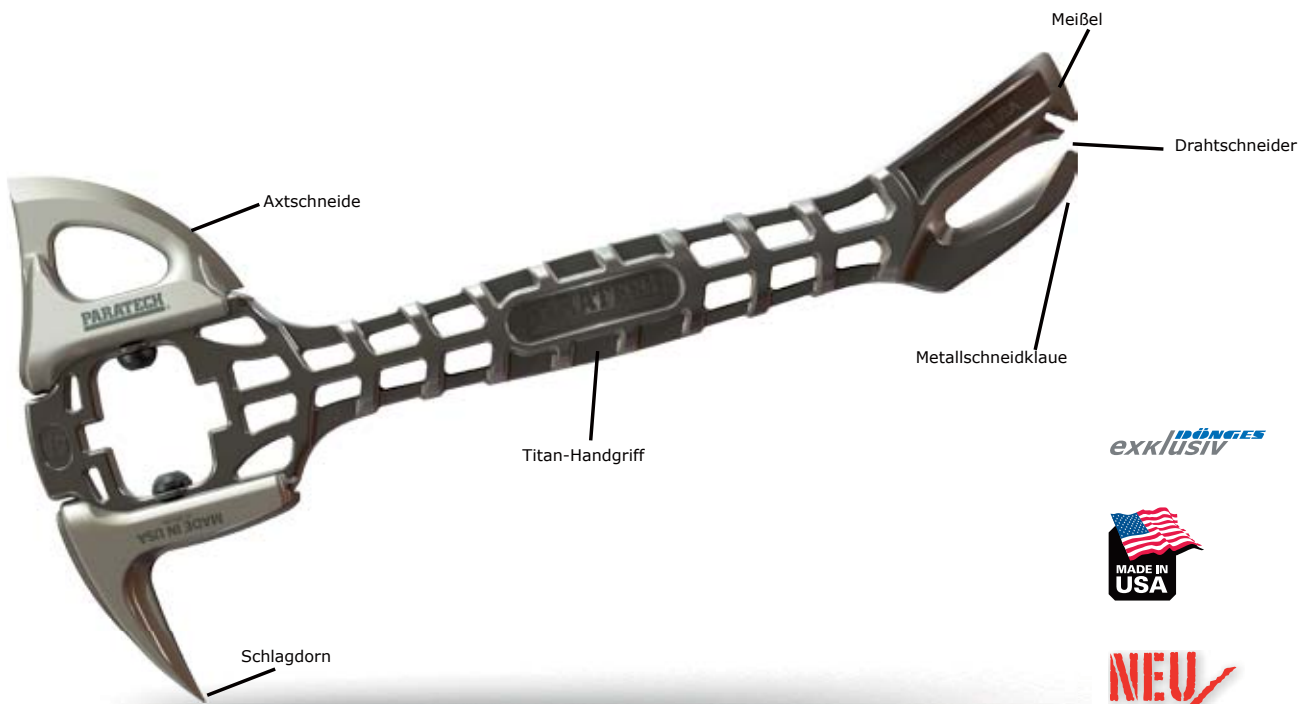

exklusiv **HÖNGES**



Dönges SOS Rescue Tool Kit

Das Rescue Tool Kit ist ein multifunktionseller Werkzeugsatz, der mit nur 2,9 kg Gesamtgewicht zwölf unterschiedliche Werkzeuge in einem handlichen und stabilen Satz vereint. Der Satz wird aus hochwertigem Stahl gefertigt. Die sechs verschiedenen Teile des Satzes können in einem praktischen Gürtelholster mitgeführt werden. Mit den Inhaltsteilen lassen sich zwölf Werkzeuge erstellen. Die Anwendungsmöglichkeiten für die einzelnen Kombinationen sind schier unbegrenzt: Vom einfachen Gurttrennen bis zum Blechschneiden, vom Trennen von Rohren über die Türöffnung bis zum Trennen von Fahrzeugholmen sind die Einsatzmöglichkeiten mehr als vielfältig. Nur die wiederholte Übung und der Einsatz dieses SOS Rescue Tool Kits zeigt wirklich die gesamte Vielfalt auf.

Merkmale:

- Brecheisen
- Hammer
- Blechaufreisser
- Metallsäge
- Holzsäge
- Messer
- Vorschlaghammer
- Meißel
- Spaten
- Axt
- Hacke
- Erdanker

Lieferumfang:

- | | |
|---|---|
| 1 | 1 Stück Handgriff |
| 2 | 1 Stück Verlängerung für Handgriff |
| 3 | 1 Stück Axtklinge mit Holzsägeblatt |
| 4 | 1 Stück Blechschneidklaue mit Metallsägeblatt |
| 5 | 1 Stück Hebelklaue |
| 6 | 1 Stück Spatenblatt |
| 7 | 1 Stück Holster |

Best.-Nr.

202074

Gewicht g

2.900

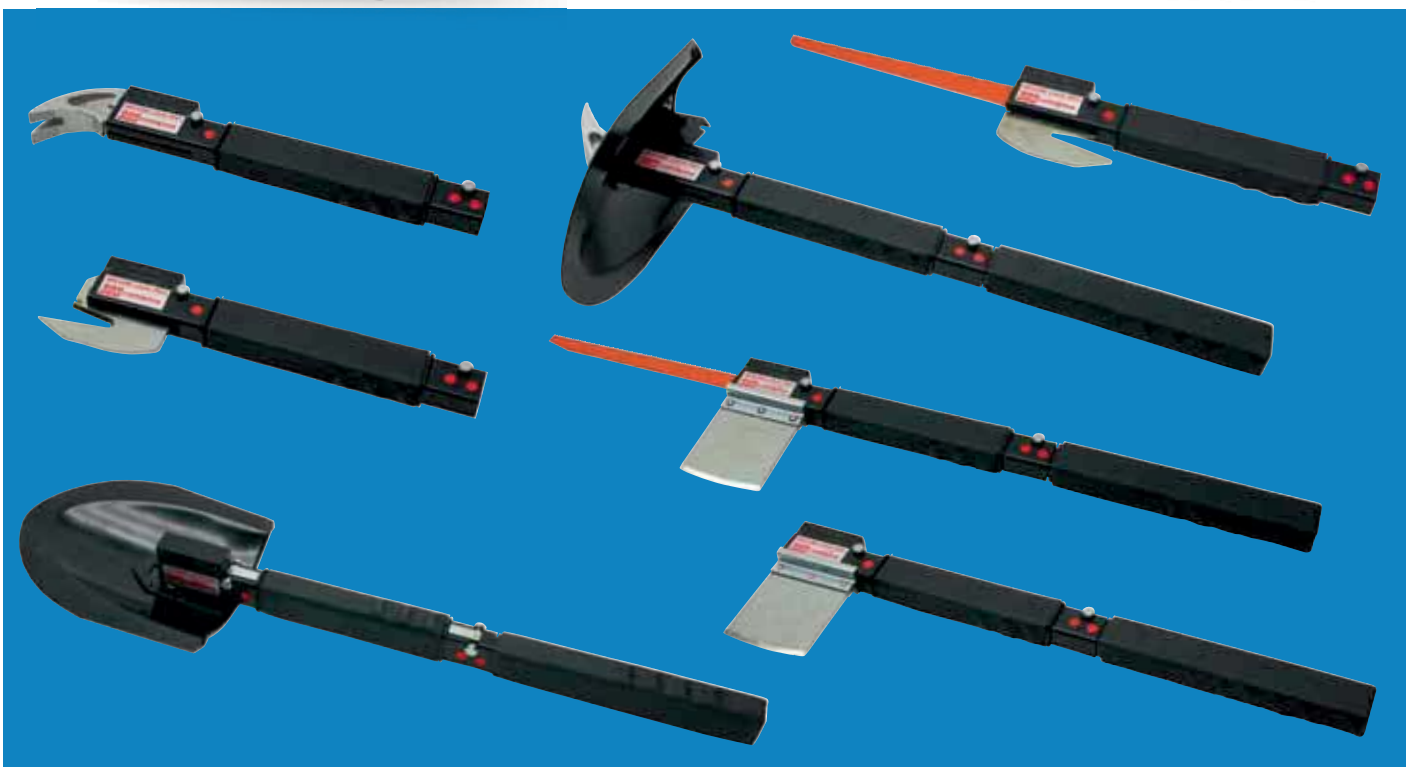

Hi-Lift

Hi-Lift First Responder Jack

Kein anderes Werkzeug vermag so vielseitig zu sein wie der First Responder Jack von Hi-Lift. Heben, spreizen, drücken, ziehen, stützen, klemmen, brechen, ... die Möglichkeiten sind nahezu endlos. Das Tool nutzt die Gesetze der Hebelkraft um den Schlitten mit wenig Kraftaufwand am Hebel entlang der Schiene zu bewegen. Über zwei Tonnen Kraft können so von nur einer Person effektiv aufgebracht werden. Ganz ohne Motoren, Strom, Hydraulik oder sonstige Antriebshilfen kann der First Responder Jack schnell und einfach an jedem beliebigen Ort eingesetzt werden. Die einfache Mechanik ist äußerst wartungsarm, zuverlässig und robust, die Firma Hi-Lift kann auf mehr als 110 Jahre Erfahrung zurückblicken. Das Tool wurde kontinuierlich weiterentwickelt. So ist das Design heute auf volle Funktionalität ausgerichtet. Es wurde eine Vielzahl von Anschlagpunkten am Tool angebracht, mit deren Hilfe über Ketten und Schlingen die Möglichkeiten erweitert werden. Der First Responder Jack darf auf keinem Fahrzeug fehlen, schneller, sicherer, vielseitiger und günstiger kann ein Rettungsgerät nicht sein!

Merkmale:

- einfache Handhabung
- sofort einsatzbereit
- extrem robust
- ein Tool für alles: heben, spreizen, ziehen, drücken, stützen,
- Schutz vor Überlastung mittels Scherstift
- funktioniert rein mechanisch - keine Elektrizität oder Hydraulik erforderlich
- geringer Wartungsaufwand
- niedrige Anschaffungs- und Folgekosten
- modularer Aufbau - alle Teile können einzeln nachgeschafft werden
- nachleuchtende Applikationen für bessere Sichtbarkeit bei Nacht
- über 110 Jahre Erfahrung des Herstellers



Technische Daten:

Hubhöhe min.:	17 cm
Nennlast:	2.113 kg
Geprüfte Last:	3.175 kg
Zugkraft:	2.268 kg
Druckkraft:	2.268 kg
Oberfläche:	Pulverbeschichtet
Farbe:	Gelb/Rot

Best.-Nr.	Ausführung	Hubhöhe cm	Abmessung cm	Gewicht g
210464	36" (91 cm)	69	104 x 13 x 25	16.260
210466	48" (122 cm)	98	129 x 13 x 25	17.700
210468	60" (152 cm)	126	157 x 13 x 25	19.050
210471	Off-Road-Kit			6.000
210469	Felgenhaken			1.000
210467	Wartungsset First Responder Jack			500
210465	Spezialhaken für Stoßstangen			480
210461	Anschlagkette Hi-Lift, 4 m			14.000
210463	Anschlagkette Hi-Lift, 8 m			28.000

exklusiv **IBÖNINGES**



NEU ✓



Hi-Lift Off-Road-Kit

Best.-Nr.
210471

Gewicht g
6.000

Das ideale Set, nicht nur für den klassischen Offroad-Einsatz. Mit den Adaptern kann der Hi-Lift im Handumdrehen als Winde benutzt werden. Er ist meist deutlich schneller einsatzbereit als z.B. ein Seilzug. Mit den im Satz enthaltenen Ketten lassen sich Fahrzeuge aber auch Hindernisse schnell und leicht bewegen.

Lieferumfang:

- 1 Stück Baumschutzgurt, ca. 2,5 m
- 1 Stück Schäkel
- 1 Stück Adapter mit Kette und Haken ca. 90 cm (für Befestigung am Hebearm)
- 1 Stück Adapter mit Kette und Haken ca. 50 cm (für Befestigung am Schaft/Fuß)
- 1 Paar Arbeitshandschuhe
- 1 Stück Transporttasche

exklusiv



NEU



Dönges Anschlagkette Hi-Lift

Best.-Nr.
210461

Länge m
4

Gewicht g
14.000

Anschlagkette in bewährter Qualität made in Germany. Die Kettenglieder passen in die Aussparungen am Hi-Lift First Responder Jack. Das macht diese Kette zum idealen Zubehör und erweitert die Einsatzmöglichkeiten um ein vielfaches.

Für noch mehr Flexibilität sorgt die Verkürzungsklaue.

Technische Daten:

- Ausführung: 1-strängig mit Verkürzungsklaue
- Nennstärke: 8 mm
- Tragfähigkeit: 2 t

made
in
Germany

NEU



Sperrwerkzeug



Dönges Sperrwerkzeugsatz Original Glocke

Die Zugglocke als Hilfsmittel zur Türöffnung hat sich im Bereich Feuerwehr und Rettungswesen längst durchgesetzt. Der Grund ist die sichere und einfache Handhabung: bei der Glocke wird die Zugkraft axial auf die Zugschraube aufgebracht. Dadurch wird die Gefahr eines Abreißen entscheidend verringert. Außerdem muss nur eine Schraube angezogen werden. Das lästige Wechseln zwischen zwei Hubschrauben entfällt.

Die Original-Glocke aus deutscher Produktion ist äußerst robust verarbeitet. Ein Qualitätswerkzeug für den harten Dauereinsatz.

Alles was man für ein schnelles, problemloses und sauberes Ziehen des Schließzylinders benötigt ist übersichtlich in einem stabilen Koffer mit einem Schaumstoffeinsatz aus Industrie-Plastazote untergebracht:

Lieferumfang:

- 1 Stück Zugvorrichtung Original Glocke
- 1 Stück Kernziehplatte Profilzylinder
- 1 Stück Kernziehplatten Rundzylinder
- 1 Stück WD-40 Schneidöl 200 ml
- 1 Stück Graphit-Gleitmittel für Zugschrauben
- 1 50er-Pack Zugschraube Original Zieh-Fix „Extra“
- 1 50er-Pack Zugschraube Original Zieh-Fix „Super“
- 1 50er-Pack Zugschraube Original Zieh-Fix „Spezial“
- 1 Stück Proxon-Speeder Ratsche SW 17 x 19
- 1 Stück Bithalter mit Quergriff
- 1 Satz Bitsatz in Box 10 teilig
- 3 Stück Torx-Bit TX-20 für Zugschrauben
- 1 Stück Spitzzange
- 1 Stück Metall-Profilzylinderschließer
- 1 Stück Bedienungsanleitung
- 1 Stück Koffer mit Schaumstoffeinsatz

Best.-Nr.	Abmessung L x B x H mm	Gewicht g
216000	380 x 290 x 100	4.160
211491	Zugvorrichtung Original-Glocke	1.228
211416	Kernziehplatte für Profilzylinder Ø 14,7 mm	120
211418	Kernziehplatte für Rundzylinder Ø 16,8 mm	120
211442	Zugschraube, „Extra“ beige, 4,2 mm, 50er-Pack	180
211444	Zugschraube, „Super“ mint, 4,8 mm, 50er-Pack	220
211443	Zugschraube, „Spezial“ rot, 5,5 mm, 50er-Pack	318
212262	Neubautenschlüssel, 143 mm	111
211485	Flachrundzange, gerade mit Schneide, 200 mm	217
211478	Bithalter 1/4" mit Quergriff	90
211480	Bitbox mit Universalhalter, 47 x 85 mm	120
211476	Ring-Ratschenschlüssel Speeder, SW 17 x 19 mm	243
211422	Graphit-Gleitmittel, 50 g Flasche	60
211419	Vielzweck-Schmiermittel, 300 ml, Smart Straw	340



exklusiv **DÖNGES**

made
in
Germany

Zieh-Fix Zugvorrichtung Original-Glocke

Die Zugglocke als Hilfsmittel zur Türöffnung setzt sich im Bereich Feuerwehr und Rettungswesen immer mehr durch. Der Grund ist die sichere und einfache Handhabung: Bei der Grund wird die Zugkraft axial auf die Zugschraube aufgebracht. Dadurch wird die Gefahr eines Abreißen entscheidend verringert. Außerdem muss nur eine Schraube angezogen werden. Das lästige Wechseln zwischen zwei Hubschrauben entfällt. Die Original-Zieh-Fix-Glocke aus deutscher Produktion ist äußerst robust verarbeitet. Ein Qualitätswerkzeug für den harten Dauereinsatz.

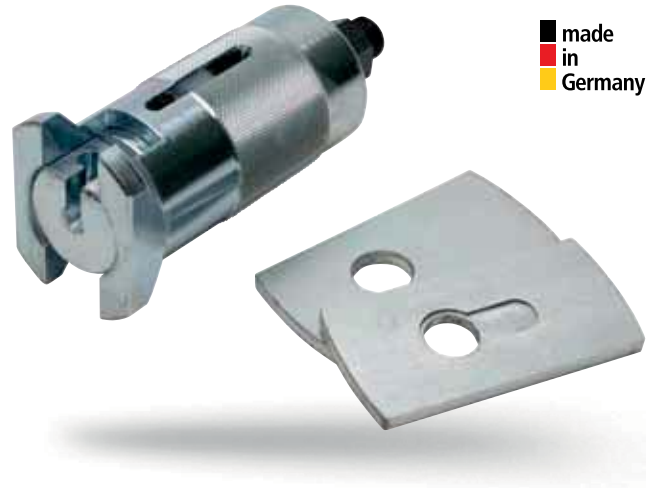

made
in
Germany

Lieferumfang:

- 1 Stück Zugvorrichtung Original-Glocke
- 1 Stück Kernziehplatte für Rundzylinder Ø 16,8 mm
- 1 Stück Kernziehplatte für Profilverzylinder Ø 14,7 mm

Best.-Nr.	Artikel	Gewicht g
211491	Zieh-Fix Zugvorrichtung Original-Glocke	1.228
211416	Kernziehplatte für Profilverzylinder Ø 14,7 mm	120
211418	Kernziehplatte für Rundzylinder Ø 16,8 mm	120

Zieh-Fix Einsatzkoffer

Zum schnellen und sauberen Öffnen von fast allen Sicherheits-Schließzylindern, ohne Beschläge und Türen zu beschädigen.

Lieferumfang:

- 1 Stück Zieh-Fix Einsatzkoffer ohne Inhalt
- 1 Stück Zieh-Fix-Werkzeug
- 2 Stück Kernziehplatte für Profilverzylinder
- 1 Stück Kernziehplatte für Rundzylinder
- 1 50er-Pack Zugschrauben „Extra“
- 1 50er-Pack Zugschrauben „Super“
- 1 50er-Pack Zugschrauben „Spezial“
- 1 Stück Trenn- u. Gleitspray, 100 ml
- 1 Stück Graphit-Gleitmittel für Hubschrauben
- 1 Stück T-Schlüssel SW 17
- 1 Stück Bit-Halter mit Quergriff
- 1 Stück Bit-Satz
- 1 Stück Spitzzange gerade
- 1 Stück Profilverzylinder-Schließer
- 1 Stück Video auf CD-ROM „Zieh-Fix Ziehgeräte“



Best.-Nr.	Abmessung L x B x H mm	Gewicht g
211410	394 x 294 x 83	3.180
211414	Einzelgerät	500
211416	Kernziehplatte für Profilverzylinder Ø 14,7 mm	120
211418	Kernziehplatte für Rundzylinder Ø 16,8 mm	120
211442	Zugschraube, „Extra“ beige, 4,2 mm, 50er-Pack	180
211444	Zugschraube, „Super“ mint, 4,8 mm, 50er-Pack	220
211443	Zugschraube, „Spezial“ rot, 5,5 mm, 50er-Pack	318
211426	Steckschlüssel mit T-Griff, SW 17	140
217405	Bithalter mit Handgriff, 1/4", 150 mm	83
211475	Bit-Satz mit Magnethalter, 9-teilig	136
211428	Flachrundzange, gerade mit Schneide, 160 mm	167
211419	Vielzweck-Schmiermittel, 300 ml, Smart Straw	340
211422	Graphit-Gleitmittel, 50 g Flasche	60

made
in
Germany

Zieh-Fix

Zieh-Fix Premium-Einsatzkoffer

Kernziehen bei Profil- und Rundzylindern sowie auch Auseinanderreißen des Profilzylindersteges möglich.

Lieferumfang:

- 1 Stück Zieh-Fix Einsatzkoffer ohne Inhalt
- 1 Stück Zieh-Fix „Premium“
- 1 50er-Pack Zieh-Fix-Zugschrauben, Typ „Extra“
- 1 50er-Pack Zieh-Fix-Zugschrauben, Typ „Super“
- 1 50er-Pack Zieh-Fix-Zugschrauben, Typ „Spezial“
- 1 Stück Schutzmanschette
- 1 Stück Trenn- u. Gleitspray, 100 ml
- 1 Stück Graphit-Gleitmittel für Hubschrauben
- 1 Stück Bit-Halter mit Quergriff für Bits 1/4“
- 1 Stück Bit-Satz, 1/4“ mit Schnellwechselhalter
- 1 Stück Spitzzange, gerade
- 1 Stück Universal-Profilzylinder-Schließer
- 1 Stück Video auf CD-ROM „Zieh-Fix Ziehgeräte“

Best.-Nr.	Abmessung L x B x H	Gewicht g
211411	394 x 294 x 83	4.300



made
in
Germany

NEU



Zieh-Fix Öffnungssystem 112

Dieses Werkzeugsortiment wurde für die speziellen Anforderungen der Rettungskräfte zusammengestellt. Ein Aluminiumkoffer aus dem Rimowa-Programm schützt die Ausrüstung optimal durch seine Sandwichkonstruktion aus Aluminium, Holz, Styropor und Kunststoffwanne sowie durch verstärkte Ecken und Kanten.

Das Waterproofsystem des Koffers sichert die Ausrüstung gegen Wasser, Luftfeuchtigkeit und Staub. Der wannenähnliche Spezialeinsatz wird durch eine Dichtungsplatte im Deckel so fest verschlossen, dass der Innenraum hermetisch abgedichtet ist.

Im Koffer sind auf zwei Lagen, von denen sich die obere schnell und einfach aus dem Koffer entnehmen lässt, die wichtigsten Werkzeuge und Hilfsmittel für Notöffnungen im Haus- und Wohnungsbereich in strapazierfähige Schaumstoffkoffereinsätze sortiert.

Das Set beinhaltet Werkzeuge, um zugefallene Türen über die Türfalle oder den Beschlag zu öffnen, Sperrhakensortimente für Buntbart- und Chubb-schließsysteme, Zieh- und Brechwerkzeuge für das Abreißen bzw. Kernziehen von Schließzylindern sowie eine Fräse, um auch hochwertige Schließsysteme zu öffnen. Ebenfalls enthalten ist ein Handpick Set und ein Zieh-Fix Elektro-Pick, um zerstörungsfreie Techniken zu ermöglichen. Auch an gekippte Fenster wurde gedacht: Der Kipp-Fensteröffner erlaubt ein Öffnen über den Fenstergriff.

made
in
Germany



Lieferumfang:

- 1 Stück Rocko-Vario-Verlängerung
- 1 Stück Bit-Halter mit Quergriff für Bits 1/4"
- 1 Stück ZIEH-FIX
- 1 Stück ZIEH-FIX Glocke
- 1 Stück RATSche Proxxon-Speeder, SW 17/19
- 1 Stück Trenne- und Gleitspray, 100 ml
- 1 Stück Multifunktionsschlüssel
- 1 Stück Metallprofilzylinderschließer ohne Vierkantdorn
- 1 Stück T-Schlüssel (Nuss) SW 17 kurz
- 1 Stück Spitzzange, gerade
- 1 Stück Schraubendreher 1,2 x 8 x 150 mm
- 1 Stück Türfallenöffnungsspachtel
- 1 Stück Power Cracker „Master Professional“
- 1 Stück Türfallenöffner-Nadelset
- 1 Stück ZIEH-FIX Türfallen-Beschlagheber
- 1 Stück ZIEH-FIX Türfallen-Vierkant, 8 mm für 72er Entfernung
- 1 Stück ZIEH-FIX Türfallen-Vierkant, 9 mm für FH-Türen
- 2 Stück ZIEH-FIX Türfallen-Vierkant, 10 mm für 92er Entfernung
- 1 Stück Türfallenöffnungskartenset
- 1 50er-Pack ZIEH-FIX Zugschraube „Extra“, Ø 4,2 mm
- 1 50er-Pack ZIEH-FIX Zugschraube „Super“, Ø 4,8 mm
- 1 50er-Pack ZIEH-FIX Zugschraube „Spezial“, Ø 5,5 mm
- 1 Stück Bit-Satz 1/4", 9 Bits mit Schnellwechselhalter
- 2 Stück Torx-Bit TX20
- 1 Stück Geradschleifer MAKITA, Mod. 906, 220 Volt
- 2 Stück Hartmetall Fräser Ø 6,0 mm, 60 mm Länge
- 1 Stück Aluminium Fräser Ø 6,0 mm, 50 mm Länge, HSS
- 1 Stück Sperrhakensatz K 1-12 für Einsteck-Chubb-Schlösser
- 1 Stück Sperrhakensatz O 1-15 für Buntbart- und Besatzungskastenschlösser
- 1 Stück Extraktor Set „2000“
- 1 Stück Drehspannwerkzeug
- 1 Stück Schließrotorbeschleuniger „Flipper“
- 1 Stück Kipp-Fensteröffner, komplett
- 1 Stück ZIEH-FIX Elektro-Pick inklusive Ladegerät
- 1 Stück ZIEH-FIX Elektro-Pick Spannwerkzeug-Set
- 1 Stück ZIEH-FIX Pick-Needle Set Novum
- 1 Stück Video auf CD-ROM „ZIEH-FIX Elektro-Pick“
- 1 Stück Video auf CD-ROM „ZIEH-FIX Ziehgeräte“

Best.-Nr.	Abmessung mm	Gewicht g
211460	535 x 400 x 200	24.000



Zieh-Fix Öffnungssystem 112-Akku

Dieses Set entspricht im Wesentlichen dem Zieh-Fix Öffnungssystem 112, jedoch ist ein Makita Akku-Gradschleifer enthalten. Dies macht den Koffer in seinen Einsatzmöglichkeiten noch vielseitiger und flexibler.

Lieferumfang:

- 1 Stück Rocko-Vario-Verlängerung
- 1 Stück Bit-Halter mit Quergriff für Bits 1/4"
- 1 Stück ZIEH-FIX
- 1 Stück ZIEH-FIX Glocke
- 1 Stück Ratsche Proxxon-Speeder, SW 17/19
- 1 Stück Trenn- und Gleitspray, 100 ml
- 1 Stück Multifunktionsschlüssel
- 1 Stück Metallprofilzylinderschließer ohne Vierkantdorn
- 1 Stück T-Schlüssel (Nuss) SW 17 kurz
- 1 Stück Spitzzange, gerade
- 1 Stück Schraubendreher 1,2 mm x 8 mm x 150 mm
- 1 Stück Türfallenöffnungsspachtel
- 1 Stück Power Cracker „Master Professional“
- 1 Stück Türfallenöffnungsnadelset
- 1 Stück ZIEH-FIX Türfallen-Beschlagheber
- 1 Stück ZIEH-FIX Türfallen-Vierkant, 8 mm für 72er Entfernung
- 1 Stück ZIEH-FIX Türfallen-Vierkant, 9 mm für FH-Türen
- 2 Stück ZIEH-FIX Türfallen-Vierkant, 10 mm für 92er Entfernung
- 1 Stück Türfallenöffnungskartenset
- 1 50er-Pack ZIEH-FIX Zugschraube „Extra“, Ø 4,2 mm
- 1 50er-Pack ZIEH-FIX Zugschraube „Super“, Ø 4,8 mm
- 1 50er-Pack ZIEH-FIX Zugschraube „Spezial“, Ø 5,5 mm
- 1 Stück Bit-Satz 1/4", 9 Bits mit Schnellwechselhalter
- 2 Stück Torx-Bit TX20
- 1 Stück Einschraubhilfe, 1/4", mit Torx-Bit T-20
- 1 Stück Akku-Gradschleifer, Makita, BGD800RFE
- 2 Stück Hartmetall Fräser Ø 6,0 mm, 60 mm Länge
- 1 Stück Aluminium Fräser Ø 6,0 mm, 50 mm Länge, HSS
- 1 Stück Sperrhakensatz K 1-12 für Einsteck-Chubb-Schlösser
- 1 Stück Sperrhakensatz O 1-15 für Buntbart- und Besatzungskastenschlösser
- 1 Stück Extraktor Set „2000“
- 1 Stück Drehspannwerkzeug
- 1 Stück Schließrotorbeschleuniger „Flipper“
- 1 Stück Kipp-Fensteröffner, komplett
- 1 Stück ZIEH-FIX Elektro-Pick mit Ladegerät
- 1 Stück ZIEH-FIX Elektro-Pick Spannwerkzeug-Set
- 1 Stück ZIEH-FIX Pick-Needle Set Novum
- 1 Stück Video auf CD-ROM „ZIEH-FIX Elektro-Pick“
- 1 Stück Video auf CD-ROM „ZIEH-FIX Ziehgeräte“



Best.-Nr.
211412

Gewicht g
28.000



made
in
Germany

Zieh-Fix

Zieh-Fix Türbeschlagheber mit Türfallenmessern

Lieferumfang:

- 1 Stück Türbeschlagheber
- 1 Stück Türfallenmesser 8 mm
- 1 Stück Türfallenmesser 10 mm



Best.-Nr.	Gewicht g
211495	1.360

Zieh-Fix Türfallen-Vierkant

Mit dem Türfallenmesser lassen sich einfach gesicherte, zugefallene Türen leicht öffnen. Der Beschlag der Tür wird leicht angehoben (z. B. mit einem Beschlagheber). Das passende Türfallenmesser lässt sich sodann zwischen Beschlag und Türblatt schieben und der Betätigungsvierkant der Klinke wird damit betätigt.



Best.-Nr.	Größe mm	Anwendung	Gewicht g
211433	8	für 72er Entfernung	100
211434	9	für FH-Türen	100
211435	10	für 92er Entfernung	100

Zieh-Fix Kipfensteröffner

Für Sperrwerkzeugsatz
DIN 14800-SWK,
Gewicht 160 g



Best.-Nr.	Gewicht g
211497	600

Zieh-Fix Türfallenspachtel

Nach Erkenntnissen von Feuerwehren und Öffnungsdiensten geformter Federspachtel.



Best.-Nr.	Gewicht g
211437	100

Zieh-Fix Spiral-Türfallenöffner-Set

Mit dem Spiral-Öffner-Set lassen sich viele zugefallene Normal- und Doppelfalztüren öffnen. Besonders geeignet für Türen mit abstehenden Dichtungen, welche bisher ein Einführen von Öffnungsnadeln unmöglich gemacht haben. Die Spiral-Öffner durchbohren diese abstehenden Dichtungen!

Merkmale:

- rechts- und linksgewendelt
- für links und rechts angeschlagene Türen

Lieferumfang:

- 1 Set mit 4 Spiral-Öffnern



Best.-Nr.	Gewicht g
211429	120

Dönges Türfallen-Öffnungsnadelset

Zum zerstörungsfreien Öffnen von zugefallenen Türen.

Lieferumfang:

- 3 Stück verschiedene Nadeln
- 1 Stück Schlüsselring



Best.-Nr.	Ausführung	Gewicht g
217453	3-teilig auf Schlüsselring	8

Dönges Einspannvorrichtung für Zugschrauben

Kleines, nützliches Hilfsmittel um Zugschrauben sicher einzudrehen. Die Vorrichtung kann mit einem Bithalter oder einem Bohrschrauber verwendet werden.

Merkmale:

- kein Vorbohren notwendig
- robuste Konstruktion
- auswechselbares 1/4"-Bit
- passend für alle Zugschrauben

Lieferumfang:

- 1 Stück Halter mit Torx-Bit T20

exklusiv



made in Germany

Best.-Nr.	Gewicht g
211493	74

Zieh-Fix Zugschraube

Zieh-Fix Zugschrauben sind für die extremen Belastung beim Ziehen oder Kernziehen von Schließzylindern entwickelt worden. Die Herstellung der originalen Zieh-Fix Zugschrauben unterliegt einer ständigen Qualitätskontrolle. Seit mehr als 25 Jahren vertrauen tausende von Schlüsseldiensten, Feuerwehren und Sondereinsatzkräften auf original Zieh-Fix Zugschrauben. Vertrauen auch Sie beim Kauf von Zugschrauben nur auf das Original.

Merkmale:

- Trompetenkopf mit Werkzeugaufnahme für Torx (T20)
- Ausnahme: Zieh-Fix Zugschraube Pitbul (T25)
- die Farbmarkierung auf den ersten Gewindegängen kennzeichnet die unbenutzte Zugschraube und hilft bei der Unterscheidung der verschiedenen Größen.



Best.-Nr.	Ausführung	Ø mm	Verpackung	Gewicht g
211472	„Extra“ beige	4,2	10er-Pack	30
211442	„Extra“ beige	4,2	50er-Pack	180
211474	„Super“ mint	4,8	10er-Pack	50
211444	„Super“ mint	4,8	50er-Pack	220
211470	„Spezial“ rot	5,5	10er-Pack	60
211443	„Spezial“ rot	5,5	50er-Pack	318
211446	„Pitbull“ (dunkelblau)	6	10er-Pack	22
200084	„Pitbull“ (dunkelblau)	6	50er-Pack	110

Zieh-Fix Stützscheiben

Die Zieh-Fix Glocke muss mit einer quer zur Achse liegenden Aussparung (Schraubenaufnahme) von 6,0 mm versehen sein. Dies ist bei der original Zieh-Fix Glocke ab Produktionsdatum 10.2004 gewährleistet.

Die Stützscheiben dienen den original Zieh-Fix Zugschrauben als Unterlegscheiben und verbessern die Kraftverteilung während des Ziehvorgangs. Gleichzeitig erhöhen die Stützscheiben die Standzeit des Werkzeugs.

Die Stützscheiben unterliegen einem normalen Verschleiß, der jedoch einen mehrmaligen Einsatz erlaubt.

Der Einsatz der Stützscheiben ist nur mit der original Zieh-Fix Glocke möglich.



Bild zeigt Stützscheibe mit Zugschraube

Best.-Nr.	Gewicht g
200168	40

Neubautenschlüssel

Dönges Neubautenschlüssel

Aus hochglanzvernickeltem Temperguss. Für Profilzylinderschlösser (Ø17 mm), mit Innenvierkanteinsatz 6, 7 und 8 mm und Kapselheber. Maßeinteilung zum Ausmessen von Profilzylinder-Längen.

Modell 3678:

Zusätzlich mit Vierkantdorn 6-10 mm und gehärtetem Inbusschlüssel, (3 mm) in der Spitze.



Best.-Nr.	Modell	Länge mm	Gewicht g
212260	3678	180	98
212262	3679	143	111

Dönges Sperrhakensatz

Im Gesenk geschmiedete Sperrhaken.

Typ K: 12 Stück K1-K12 für Einsteck-Chubb Schlösser mit 18 mm Schlusslänge und 10 mm Werkhöhe.

Typ O: 15 Stück O1-O15 für Buntbartschlösser

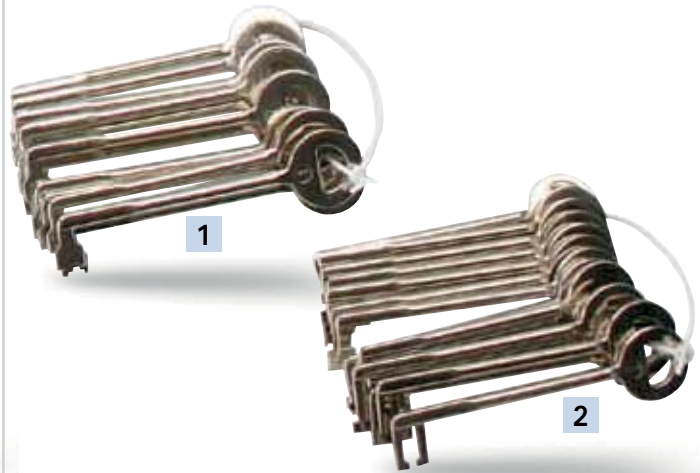

Best.-Nr.	Typ	Gewicht g
1 211326	K	300
2 211328	O	300

Zieh-Fix Universal-Profilzylinder-schließer aus Kunststoff

Mit Maßeinteilung zum Ausmessen von PZ-Längen.



Best.-Nr.	Gewicht g
211436	18

Dönges Multifunktionsschlüssel MFS

Der Multifunktionsschlüssel MFS kann zum Öffnen, Schließen, Messen, Prüfen und Montieren verwendet werden.

Der Alleskönner ist aus vernickeltem Zinkdruckguss hergestellt und wird in vielen Bereichen wie z. B. Feuerwehr, THW, Polizei, Schlüsseldienst, Sicherheitsdienst und von Schornsteinfegern eingesetzt.

Merkmale:

- Außenvierkant 6-10 mm
- Innendreikant 8 und 9 mm
- Innenvierkant 5, 7 und 8 mm
- Kreuzschlitzschrauben
- Schlitzschrauben
- magnetische Bit- und Adapteraufnahme
- Mitnehmer für Schlösser mit PZ-Lochung
- Schaltschrankschließung
- Daimler-Benz-Schließung
- Heizungsentlüftungsschließung
- Maßkala zum Messen benötigter Profilzylinderlängen



made
in
Germany

Best.-Nr.	Abmessung mm	Gewicht g
212264	122 x 64	140



Dönges Parallelschraubstock

Stahlgeschmiedeter, gehärteter Schraubstock mit großem Amboss und nachstellbarer Führung. Deutsches Markenfabrikat, beste Werkstattqualität.



made
in
Germany

Best.-Nr.	Backenbreite mm	Spannweite mm	Gewicht g
280048	100	120	5.298
280049	120	150	9.340
280050	140	200	16.160
280051	160	225	24.000
280052	180	225	24.160

Dönges Flachrundzange

Merkmale:

- flach-runde Backen
- Schneiden zusätzlich induktiv gehärtet
- blendfrei seidenmatt verchromt
- 2-Komponenten TPE-Hülle



1



2



3



4

	Best.-Nr.	Ausführung	Länge mm	Gewicht g
1	103832	gebogen mit Schneide	200	217
2	107156	gerade mit Schneide	140	120
3	211428	gerade mit Schneide	160	167
4	211485	gerade mit Schneide	200	217

Dönges VDE Seitenschneider

Technische Daten:
isoliert bis: 1.000 V



1

2



	Best.-Nr.	Länge mm	Gewicht g
1	280204	160	308
2	211019	200	340

Dönges VDE Kombizange



	Best.-Nr.	Länge mm	Gewicht g
	211851	160	200

Mehr im Shop

Zange

Dönges VDE-Kombizange

VDE-Kombizange aus Chrom-Vanadium-Stahl, einzeln vergütet, Kopf verchromt.

Mehr im Shop 

Merkmale:

- aus Chrom-Vanadium-Stahl
- einzeln vergütet
- DIN ISO 5746
- Schneiden zusätzlich induktiv gehärtet
- Kopf verchromt
- Griffe mit Kunststoff-Hüllen
- isoliert bis 1.000 V, nach IEC 60 900, DIN EN 60 900, VDE 0682/Teil 201
- Schneidwerte harter Draht: 1,6 mm (1.600 N/mm)



exklusiv **DÖNGES**



Best.-Nr.	Länge mm	Gewicht g
217234	180	222
217235	200	400

Dönges Kombizange funkenfrei

Aus Kupfer-Beryllium, fein gesandstrahlte Oberfläche, rote Handschutzgriffe. Für den Einsatz in explosionsgefährdeter Umgebung.

exklusiv **DÖNGES**



Best.-Nr.	Material	Länge mm	Gewicht g
190777	Kupfer-Beryllium CuBe	160	276
190778	Kupfer-Beryllium CuBe	200	400

Dönges Kantenzange DIN 5241

Schwarz lackiert. Mit Kunststoff-Griffhüllen.



Best.-Nr.	Länge mm	Gewicht g
200086	180	317
200085	200	347
211875	250	300

Mehr im Shop 

Dönges Wasserpumpenzange DIN 5231

Lackiert, mit durchgestecktem, 7-fach verstellbarem Gleitgelenk, mit Klemmschutz.



Best.-Nr.	Länge mm	Gewicht g
211848	180	160
211850	240	350
211852	400	400

Dönges Wasserpumpenzange funkenfrei

Aus Kupfer-Beryllium, mit Gleitgelenk, fein gesandstrahlte Oberfläche, rote Handschutzgriffe. Für den Einsatz in explosionsgefährdeter Umgebung.

exklusiv **DÖNGES**



made in Germany



Best.-Nr.	Material	Maulweite max. mm	Länge mm	Gewicht g
285010	Kupfer-Beryllium CuBe	30	250	370
285012	Kupfer-Beryllium CuBe	50	310	520
191166	Kupfer-Beryllium CuBe	110	400	1.680

Dönges Eckrohrzange

Mit S-Maul, rot lackiert, Industriequalität.

Merkmale:

- Chrom-Vanadium-Stahl, gesenkgeschmiedet
- rot lackiert
- Zangenmaul induktiv gehärtet
- Stellmutternsicherung
- verstärkte Schelle
- Zangenhebel aus Doppel-T-Profil

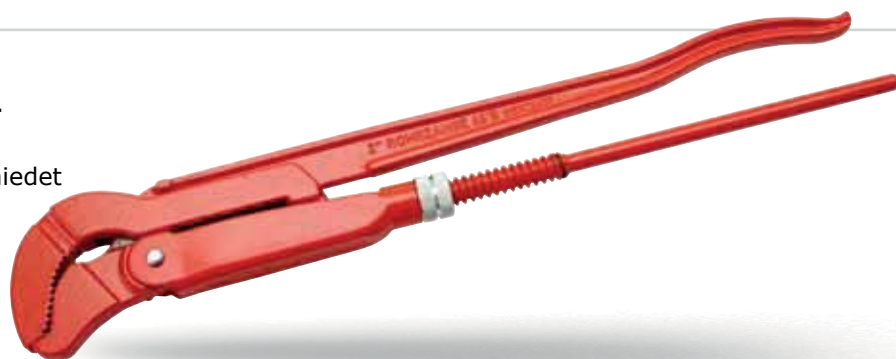

Best.-Nr.	Größe "	Maulöffnung mm	Gewicht g
212020	1	bis 25	800
212025	1-1/2	bis 30	1.560
212031	2-1/4	bis 50	2.700

Dönges Eckrohrzange funkenfrei

Schwedische Form, aus Kupfer-Beryllium, fein gesandstahlte Oberfläche. Für den Einsatz in explosionsgefährdeter Umgebung.

exklusiv **DÖNGES**



made in Germany

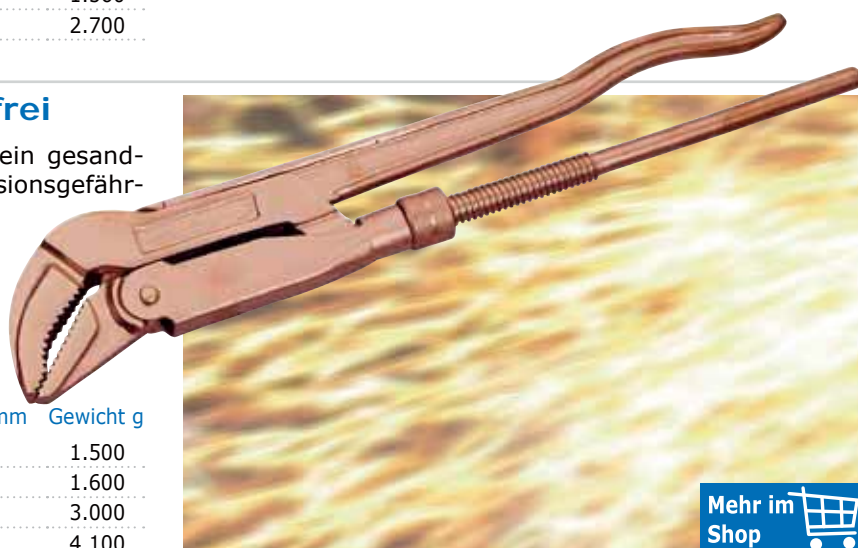

Best.-Nr.	Material	Maulweite "	Länge mm	Gewicht g
285014	Kupfer-Beryllium CuBe	1	820	1.500
285016	Kupfer-Beryllium CuBe	1-1/2	430	1.600
285018	Kupfer-Beryllium CuBe	2	540	3.000
191165	Kupfer-Beryllium CuBe	3	700	4.100

Mehr im Shop

Zange

Dönges Verstellbarer Rohrschlüssel funkenfrei

Aus Sonderbronze, fein gesandstrahlte Oberfläche. Für den Einsatz in explosionsgefährdeter Umgebung.

exklusiv **DÖNGES**



made
in
Germany



Best.-Nr.	Material	Maulweite "	Länge mm	Gewicht g
190771	Sonderbronze CuAl10Ni	3/4	230	600
190772	Sonderbronze CuAl10Ni	1	300	840
190773	Sonderbronze CuAl10Ni	1-1/2	385	1.370
285020	Sonderbronze CuAl10Ni	2	460	1.960
190774	Sonderbronze CuAl10Ni	2-1/2	625	3.160
190775	Sonderbronze CuAl10Ni	3-1/2	850	7.400
190776	Sonderbronze CuAl10Ni	5	1.205	13.800

Mehr im Shop

Dönges Gripzange

Universal-Gripzange, ovale Maulform, mit Einstellschraube und Schnell-Lösehebel, glanzvernickelt. Zum Spannen und Festhalten von Flach-, Rund- und Profilmaterial. Zangenkörper aus hochfestem Spezialstahl, Drahtschneider für Schweißdraht 1,0 mm, ovale Maulform, geschmiedete und vergütete Spannbacken aus Chrom-Vanadium-Stahl

Best.-Nr.	Länge mm	Spannweite mm	Gewicht g
280057	180	30	380
109602	250	50	600
280058	300	50	550

Merkmale:

- halbrunde Greifbacken
- für rundes und flaches Material
- Backen aus Chrom-Vanadium-Stahl, geschmiedet und vergütet
- Zangenkörper aus mikrolegiertem, hochfestem Spezialstahl
- Zangenmaul geschliffen, für festen, wackelfreien Halt
- Backe und Schale unlösbar verschweißt
- Nieten mit extra großem Durchmesser für garantierten Halt bei Grenzbelastungen
- extrem langlebiger Kniehebel
- ergonomisch langer Körper
- Feder aus Pianodraht öffnet die Backen geschmeidig und zuverlässig
- Zangenkörper im Gewinde verschweißt, kein Aufweiten bei Höchstbelastung
- verschleißfeste Rändelschraube mit extra harter Oberfläche für präzises Feinjustieren von Spannweite und Spanndruck



Mehr im Shop





Bolzenschneider für jeden Einsatz

Seit 1828 verfügt VBW über ein ausgesprochen umfangreiches Bolzenschneider-Programm für Feuerwehr, THW und Bundeswehr. Anders als bei vielen Wettbewerbern stammen bei VBW alle Einzelteile der Bolzenschneider aus der eigenen deutschen Produktion! Wo andere deutsche Hersteller häufig billige Rohlinge importieren, um diese weiter zu bearbeiten, stellt VBW diese Rohlinge in der eigenen deutschen Fertigung her. VBW-Werkzeuge sind 100 % Made in Germany, vom Rohling bis zum fertigen Produkt.



VBW Bolzenschneider Waggonit

Merkmale:

- Schneidleistung bis 48 HRc
- Messer- und Rohrkopf aus Spezialstahl
- gesenkgeschmiedet
- reduzierter Trennkraftaufwand durch optimale Geometrie
- Begrenzungsanschlag mit extra großer Pufferzone
- präzises und einfaches Nachstellen der Messer durch Exzentrerschrauben
- hochwertig vergütet

Wissenswertes über VBW-Bolzenschneider

Eigentlich ist der Bolzenschneider gar kein Abschneider. Er hat keine scharfen Messer, sondern er sprengt das zu trennende Material. Nach dem Eindringen der Messer in das zu trennende Material ist eine beidseitige Einkerbung erkennbar. Diese Kerben führen im weiteren Verlauf des Trennvorganges zum Auseinandersprengen des Materials. Der Trennvorgang wird unmittelbar beeinflusst durch Schneiden-Winkel, Schneiden-Radius, Schneiden-Breite, Schneiden-Oberfläche, Mittigkeit der Schneide und Parallelität der Schneide. Für kompmisslose Schneidleistung werden individuell für VBW gefertigte, hochlegierte CrV-Sonderstähle verwendet. Alle VBW-Bolzenschneider arbeiten bei der Kraftübersetzung – von der Handkraft zur Schneidkraft – nach dem so genannten Kniehebel-Prinzip. Die übersetzte Handkraft ist abhängig von der Kniehebel-Stellung, das heißt, je gestreckter die Lage des Kniehebels, desto größer die Kraft. Alle VBW-Bolzenschneider besitzen einen Festanschlag für die Zustellung, der die Messer gegen Auflaufen schützt, ein Klemmen der Hände verhindert und eine genaue Kniehebel-Einstellung ermöglicht. **WICHTIG:** Die höchste Trennkraft wird erreicht, wenn das zu schneidende Material mit der Spitze des Messerkopfes erst angeschnitten und dann für den zweiten Schnitt weiter nachgeschoben wird. Bolzenschneider zum Trennen gerade und rechtwinkelig halten.

Best.-Nr.	Länge mm	Schneidleistung mm ² /19 HRc	Gewicht g
212150	460	8	2.013
212155	610	9	2.800
212160	760	11	5.000
212161	910	13	6.438
212156	Ersatzmesserkopf für Bolzenschneider 460 mm		601
212157	Ersatzmesserkopf für Bolzenschneider 610 mm		892
212158	Ersatzmesserkopf für Bolzenschneider 760 mm		1.387
212159	Ersatzmesserkopf für Bolzenschneider 910 mm		1.979



made in Germany

Bolzenschneider

VBW Bolzenschneider LightCut

Die LightCUT-Bolzenschneider mit ihren hochfesten Alu-Griffen wiegen deutlich weniger, wodurch der Rücken geschont wird und Schneidarbeiten leichter von der Hand gehen.

Merkmale:

- spürbar leichter durch hochfestes Leichtmetall-Griffpaar
- Schneidleistung bis 48 HRc
- Messer- und Rohrkopf aus Spezialstahl
- gesenkgeschmiedet
- reduzierter Trennkraftaufwand durch optimale Geometrie
- Begrenzungsanschlag mit extra großer Pufferzone
- präzises und einfaches Nachstellen der Messer durch Exzentrerschrauben
- hochwertig vergütet
- deutsches Patent
- die LightCut-Ausführung ermöglicht ein erheblich leichteres Arbeiten als herkömmliche Bolzenabschneider für mehr Arbeitsleistung und mehr Gesundheit.

made
in
Germany



Mehr im
Shop 

Best.-Nr.	Länge mm	Schneidleistung mm ² /19 HRc	Gewicht g
212151	800	10	2.650
212157	Ersatzmesserkopf		892

VBW Bolzenschneider LightCut-Teleskop

Die LightCut-Bolzenschneider mit ihren hochfesten Alu-Griffen wiegen deutlich weniger, wodurch der Rücken geschont wird und Schneidarbeiten leichter von der Hand gehen. Diese teleskopierbare Ausführung kann zudem noch platzsparend gelagert werden und garantiert somit Flexibilität bei Transport und im Einsatz.

Merkmale:

- längenverstellbar von 570-800 mm durch teleskopierbare Griffe
- spürbar leichter durch hochfestes Leichtmetall-Griffpaar
- Schneidleistung bis 48 HRc
- Messer- und Rohrkopf aus Spezialstahl
- gesenkgeschmiedet
- reduzierter Trennkraftaufwand durch optimale Geometrie
- Begrenzungsanschlag mit extra großer Pufferzone
- präzises und einfaches Nachstellen der Messer durch Exzentrerschrauben
- hochwertig vergütet
- deutsches Patent
- die LightCut-Ausführung ermöglicht ein erheblich leichteres Arbeiten als herkömmliche Bolzenabschneider für mehr Arbeitsleistung und mehr Gesundheit.

made
in
Germany

NEU 



Best.-Nr.	Länge mm	Schneidleistung mm ² /19 HRc	Gewicht g
212152	800-570	10	2.650
212157	Ersatzmesserkopf		892

VBW Bolzenschneider nach Bundeswehr-TL

Qualitäts-Bolzenabschneider made in Germany, speziell gefertigt nach Bundeswehr-TL 5110-0006.

Merkmale:

- Schneidleistung bis 48 HRC
- Messer- und Rohrkopf aus Spezialstahl
- gesenkgeschmiedet
- reduzierter Trennkraftaufwand durch optimale Geometrie
- Begrenzungsanschlag mit extra großer Pufferzone
- präzises und einfaches Nachstellen der Messer durch Exzentrerschrauben
- hochwertig vergütet

Best.-Nr.	Länge mm	Schneidleistung mm ² /19 HRC	Gewicht g
212117	610	9	2.820
221118	910	13	6.740

made
in
Germany



Mehr im Shop



Bolzenschneider

Dönges Bolzenschneider Importversion

Robuste und preisgünstige Importausführung. Mit pulverbeschichteten Stahlrohrschenkeln und PVC-Griffen.

Merkmale:

- Messer aus legiertem, induktionsgehärtetem Stahl
- Körper aus Stahl geschmiedet
- Schenkel aus Stahlrohr
- sehr gute Importqualität

Best.-Nr.	Länge mm	Schneidleistung mm ² /19 HRC	Gewicht g
212132	460	9	1.400
103051	780	11	4.850
101549	610	9	2.590
212165	910	13	5.000



VBW Bolzenschneider mit Fanghaken

Qualitativ hochwertiger Bolzenabschneider mit dem besonderen Plus. Die verzinkten Fanghaken erlauben das schnelle und sichere Einfädeln des zu schneidenden Materials, auch wenn man z. B. auf einer Leiter steht oder bei schlechter Sicht. Es sind verschiedene Ausführungen erhältlich.

Typ A: mit pulverbeschichteten Stahlrohrschenkeln und PVC-Griffen.

Typ B: mit isolierten Schenkeln und Kunststoffhandgriffen bis 1.000 V (ACHTUNG: nicht VDE-geprüft).

Typ C: Bundeswehr-Ausführung mit desmopan-isolierten Schenkeln (die Hüllen sind bis 10.000 V schutzisoliert).

Merkmale:

- Hochleistungsmesser aus chromlegiertem Stahl, induktionsgehärtet
- Körper aus Stahl geschmiedet
- gehärtete Schrauben für höhere Lebensdauer
- sehr leichte Schenkel aus Stahlrohr
- minimaler Kraftaufwand beim Schneiden

	Best.-Nr.	Typ	Länge mm	Schneidleistung mm ² /19 HRC	Gewicht g
1	212110	A	650	9	3.044
	212125	A	955	13	6.500
	212115	B	650	9	2.700
2	212130	B	955	13	6.000
	212120	C	650	9	2.930



exklusiv **DÖNGES**

made in Germany

Mehr im Shop

Dönges Bolzenschneider mit Nupla-Glasfasergriffen

Sehr hochwertige und enorm stabile Bolzenschneider mit NUPLA-Glasfasergriffen. Hochfest und isolierend. Für alle Anwendungen geeignet. Speziell das Durchtrennen von hartem Material, wie z. B. Schlossbügeln, stellt mit diesen Bolzenschneidern kein Problem mehr dar.

Merkmale:

- nahezu unzerstörbar
- hochwertige, geschmiedete Klingen für härteste Materialien
- gute elektrische Isolation
- sehr gutes Preis-Leistungs-Verhältnis

Best.-Nr.	Länge mm	Draht-Ø mm	Gewicht g
210482	450	8	1.700
210483	600	11	2.700
210484	760	13	4.500
210485	910	16	6.500



Mehr im Shop

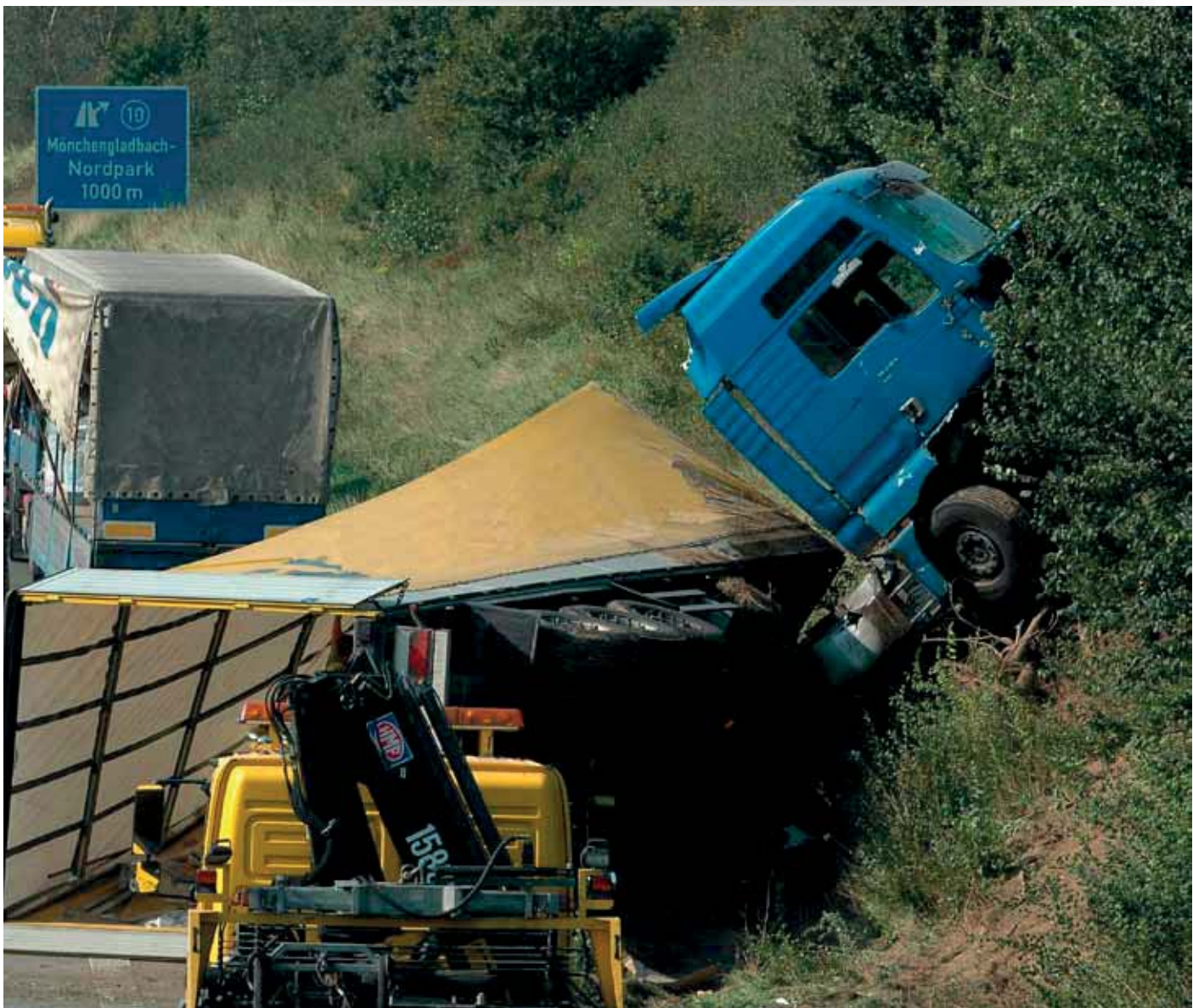

Plombenzange & Steckschlüsselsatz

Dönges Seitenschneider-Plombenzange

Plombenzange aus rostfreiem Stahl für 8 mm Bleiplomben. Mit integriertem Seitenschneider zum Schneiden des Plombendrahtes. Ermöglicht sicheres Verplomben von Ausrüstungskisten, Gefahrgutkoffern, Wandschränken etc. Die Plombenzange wird mit neutralen Stempeln geliefert. Die Stempel können auch nach Wunsch des Kunden graviert werden (bitte anfragen).

Merkmale:

- verchromte Ausführung
- integrierter Seitenschneider
- für Bleiplomben bis 8 mm Durchmesser

Lieferumfang:

- 1 Stück Plombenzange
- 2 Stück neutrale Stempel

■ made
■ in
■ Germany



Best.-Nr.	Artikel	Gewicht g
280206	Dönges Seitenschneider-Plombenzange	300
280208	Stempel für Plombenzange	3
280210	Bleiplomben, 8 mm	1.000
280212	Plombendraht, 200 mm	480



Dönges Steckschlüsselsatz 1/4"

Merkmale:

- universeller Standardsatz im Stahlblechkasten
- Chrom-Vanadium Stahl, mattverchromt
- Steckschlüsseinsätze mit Flankenantrieb und Kugelfangrille

Lieferumfang:

- 11 Stück Steckschlüsseinsatz 6-kant in den Größen 4-14 mm
- 5 Stück Inbuseinsatz in den Größen 3 - 4 - 5 - 6 - 8 mm
- 4 Stück Schlitzeinsatz in den Größen 4 - 4,5 - 5,5 - 6,5 mm
- 4 Stück Kreuzschlitzeseinsatz in den Größen: PH 1 - PH 2 - PH 3 - PH 4
- 3 Stück Kreuzschlitzeseinsatz in den Größen: PZ 1 - PZ 2 - PZ 3
- 2 Stück Verlängerung 50 und 100 mm
- 1 Stück Hebelumschaltknarre
- 1 Stück Steckgriff
- 1 Stück Quergriff
- 1 Stück Kardangelenke
- 1 Stück Stahlblechkasten

Best.-Nr.	Ausführung	Farbe	Gewicht g
216115	33-teilig, 4-14 mm	grau	1.060

DÖNGES
exklusiv



Mehr im Shop

Dönges Steckschlüsselsatz 3/8"

15-teilige Grundausrüstung im Stahlblechkasten, mit den wichtigsten Einsätzen und Betätigungswerkzeugen. Alle Teile mattverchromt aus Chrom-Vanadium-Stahl 31 CrV 3.

Merkmale:

- Chrom-Vanadium Stahl, mattverchromt
- Steckschlüsseleinsätze mit Sechskant und Kugelfangrille
- Knarre mit schwarzem Kunststoffgriff

Lieferumfang:

- 11 Stück Steckschlüsseleinsatz
8, 10, 12, 13, 14, 15, 17, 19, 21, 22, 24 mm
- 1 Stück Hebelumschaltknarre
- 1 Stück Verlängerung 75 mm
- 1 Stück Verlängerung 125 mm
- 1 Stück Kardangelenk
- 1 Stück Stahlblechkasten

Best.-Nr.	Ausführung	Farbe	Gewicht g
216008	15-teilig, 8-24 mm	blau	1.840



Dönges Steckschlüsselsatz 1/2"

24-teilige Grundausrüstung im Stahlblechkasten, mit den wichtigsten Einsätzen und Betätigungswerkzeugen. Alle Teile mattverchromt aus Chrom-Vanadium-Stahl 31 CrV 3.

Merkmale:

- Chrom-Vanadium Stahl, mattverchromt
- Steckschlüsseleinsätze mit Sechskant und Kugelfangrille
- Knarre mit schwarzem Kunststoffgriff

Lieferumfang:

- 19 Stück Steckschlüsseleinsatz
10, 11, 12, 13, 14, 15, 16, 17, 18, 19, 21, 22, 23, 24, 26, 27, 28, 30, 32 mm
- 2 Stück Verlängerungen: 125 und 250 mm
- 1 Stück Hebelumschaltknarre
- 1 Stück Quergriff
- 1 Stück Kardangelenk
- 1 Stück Stahlblechkasten

Best.-Nr.	Ausführung	Farbe	Gewicht g
216005	24-teilig, 10-32 mm	blau	1.800



Dönges Steckschlüsselsatz 1/2"

Hochwertiger, 25-teiliger Steckschlüsselsatz mit 12-kant-Steckschlüsseleinsätzen. Grundausrüstung mit den wichtigsten Einsätzen und Betätigungswerkzeugen.

Merkmale:

- Chrom-Vanadium 31 CrV 3, mattverchromt
- Steckschlüsseleinsätze mit 12-kant und Kugelfangrille
- Knarre mit schwarzem Kunststoffgriff

Lieferumfang:

- 19 Stück Steckschlüsseleinsätze:
10, 11, 12, 13, 14, 15, 16, 17, 18, 19, 21, 22, 23, 24, 26, 27, 28, 30, 32
- 1 Stück Hebelumschaltknarre
- 1 Stück Schiebegriff
- 2 Stück Verlängerungen
- 1 Stück Kardangelenk
- 1 Stück Kurbel
- 1 Stück Stahlblechkasten

Best.-Nr.	Ausführung	Farbe	Gewicht g
217180	25-teilig, 10-32 mm, zwölfkant	blau	6.000



Schlüsselsatz

Dönges Maulringschlüsselsatz DIN 3113 A

Robuster Maulringschlüsselsatz in Werkstattqualität. Aus Chrom-Vanadium 31 CrV 3-Stahl.

Best.-Nr.	Ausführung	SW mm	Gewicht g
280228	8-teilig	8 - 19	500
830480	12-teilig	6 - 22	2.000
101497	17-teilig	6 - 22	1.700
217162	21-teilig	6 - 32	4.790

Lieferumfang 8-teilig:

SW 8/9/10/11/13/14/17/19

Lieferumfang 12-teilig:

SW 6/7/8/9/10/11/12/13/14/17/19/22

Lieferumfang 17-teilig:

SW 6/7/8/9/10/11/12/13/14/15/16/17/18/19/
20/21/22

Lieferumfang 21-teilig:

SW 6/7/8/9/10/11/12/13/14/15/
16/17/18/19/20/21/22/24/
27/30/32

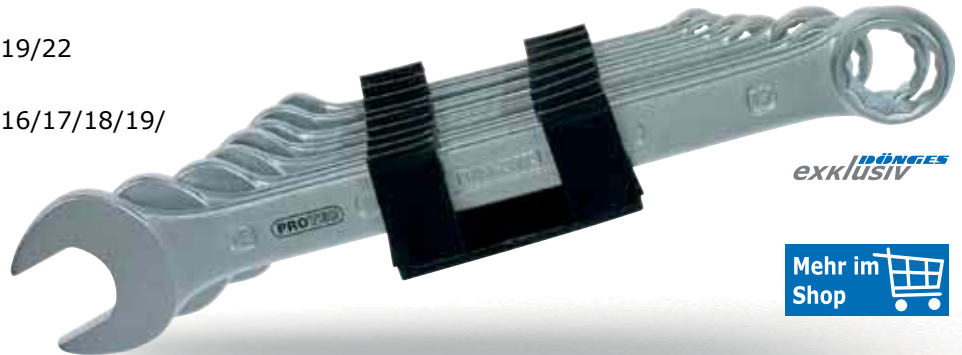

DÖNGES
exklusiv

Mehr im  Shop

Dönges Doppelmaulschlüsselsatz DIN 3110

Robuster Doppelmaulschlüsselsatz in Werkstattqualität. Aus Chrom-Vanadium 31 CrV 3-Stahl.

Best.-Nr.	Ausführung	Gewicht g
830460	8-teilig	860
280222	12-teilig	2.320

Lieferumfang 8-teilig:

SW 6x7/8x9/10x11/12x13/14x15/16x17/18x19/
20x22

Lieferumfang 12-teilig:

SW 6x7/8x9/10x11/12x13/14x15/16x17/18x19/
20x22/21x23/24x27/25x28/30x32

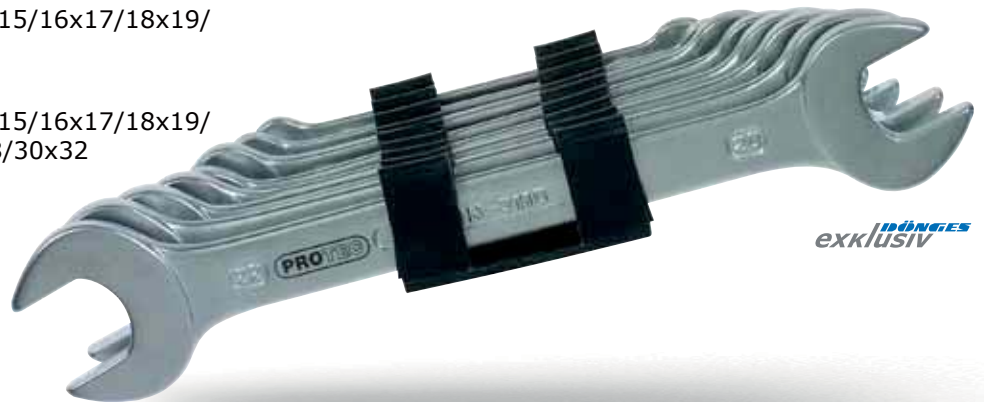

DÖNGES
exklusiv

Mehr im  Shop

Dönges Doppelringschlüsselsatz DIN 838, Chrom-Vanadium

Robuster Doppelringschlüsselsatz in Werkstattqualität. Aus Chrom-Vanadium 31 CrV 3-Stahl.

Best.-Nr.	Ausführung	Gewicht g
830470	8-teilig	1.380
280226	12-teilig	3.340

Lieferumfang 8-teilig:

SW 6x7/8x9/10x11/12x13/14x15/16x17/18x19/
20x22

Lieferumfang 12-teilig:

SW 6x7/8x9/10x11/12x13/14x15/16x17/18x19/
20x22/21x23/24x27/25x28/30x32

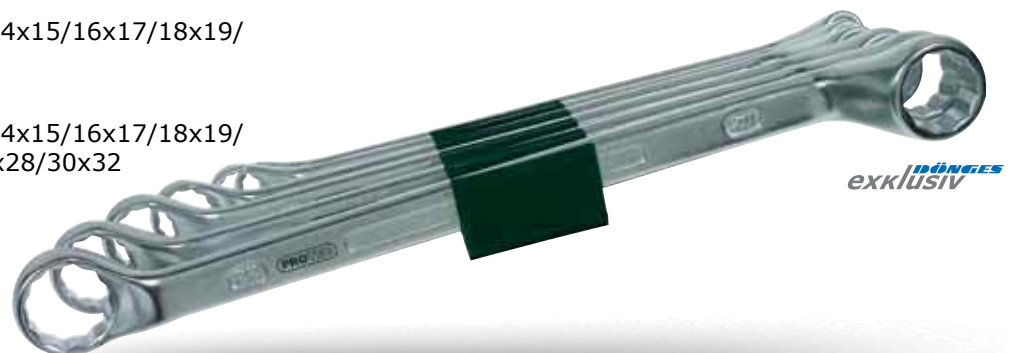

DÖNGES
exklusiv

Mehr im  Shop

Dönges Schlüssel für Absperrpfosten

Pollerschlüssel aus Temperguss, speziell für Feuerwehr- und Notfall-Fahrzeuge.
Passend für alle Absperrpfosten nach DIN 3222 und Schranken.

Technische Daten:

Länge: 300 mm

Best.-Nr.

[212270](#)

Gewicht g

400

**Dönges Schlüssel für Absperrpfosten, Economy**

Preiswerter, einfacher Steckschlüssel aus verzinktem Rohrmaterial. Mit Knebel.
In der Größe M12 passend für alle Absperrpfosten nach DIN 3222.

Technische Daten:

Länge: 160 mm
Norm: DIN 22417

Best.-Nr.

[218071](#)

Ausführung

Dreikant M4

Gewicht g

23

[218072](#)

Dreikant M10

162

[218070](#)

Dreikant M12

245



Mehr im Shop

NEU ✓

**Dönges Notentriegelungsschlüssel für Aufzüge**

Dieser Schlüssel sollte in keinem Werkzeugsatz der Feuerwehr fehlen. Aufzugtüren fast aller Fabrikate lassen sich mit diesem Schlüssel entriegeln. Aufhebeln und provisorisches Verkeilen der Türen gehören der Vergangenheit an.

Technische Daten:

Norm: DIN 22417
Eintauchtiefe max.: 75 mm

Best.-Nr.

[200145](#)

Ausführung

Dreikant M5

Abmessung mm

100 x 63

Gewicht g

46



made in Germany

NEU ✓

Schlüssel

Knipex Schaltschrankschlüssel TwinKey

Zehn Profile. Zwei Kreuze. Ein Schlüssel. Multifunktionaler Schlüssel für die Betätigung von Schließungen aus den Bereichen Gebäudetechnik (Heizung und Sanitär, Klima- und Belüftungstechnik, Elektrotechnik), Gas- und Wasserversorgung und Absperrsysteme.

Merkmale:

- 8-strahlige Version: 2 Kreuzschlüssel mittels Magneten platzsparend verbunden
- Wendebit: Schlitz 1,0 x 7 mm und Kreuzschlitz PH2
- Schlüssel und Wendebit durch stabiles Edelstahl-Drahtseil verbunden
- hochwertige Oberflächenbeschichtung
- gewichtsoptimierte Zink-Druckguss Konstruktion



made
in
Germany

NEU

Best.-Nr.
200022

Gewicht g
135

Dönges Universal Schaltschrankschlüssel mit Adapter und Bit

Für fast alle gängigen Schließungen in der Elektrotechnik, Gas- und Wasserversorgung, Klima- und Belüftungstechnik, Industrie und viele mehr.

Merkmale:

- aus Zink-Druckguss
- Heizungsentlüftungs-Schließung in der Mittelnabe
- Innenviereck 5, 6, 7, 8 mm
- Innendreieck 9 mm
- Doppelbart 3-5 mm
- Doppelbit: Schlitz 1,0 x 7 mm und PH 2
- Kunststoffadapter 1/4"

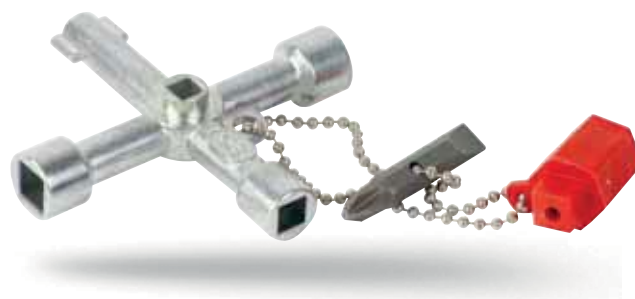

Best.-Nr.
217130

Gewicht g
88



Dönges Fassschlüssel funkenfrei

Aus Sonderbronze, fein gesandstrahlte Oberfläche, für 22 Fassverschlüsse.

Für den Einsatz in explosionsgefährdeter Umgebung. Extrem korrosionsbeständig, auch gegen Salzwasser.

exklusiv



made
in
Germany



Best.-Nr.
285022

Material
Sonderbronze CuAl10Ni

Länge mm
380

Gewicht g
1.372

Dönges Schlitz-Werkstattschraubendreher

Mit ergonomischem Mehrkomponentengriff mit Abrollschutz.

Merkmale:

- Aufhängeloch
- Klinge aus Chrom-Vanadium-Molybdän Stahl
- schwarze Spitze
- durchgehend gehärtet
- höchste Qualität und Maßhaltigkeit



made in Germany

exklusiv



Best.-Nr.	Klinge mm	Gewicht g
211039	2,5 x 75	30
211040	3,5 x 100	40
212311	4,0 x 100	60
212315	5,5 x 125	77
212316	6,5 x 150	105
212320	8,0 x 175	129
212326	10,0 x 200	175
212327	12,0 x 250	244

Dönges Schlitz-Schraubendreher mit Holzheft

Schlitz-Schraubendreher mit Holzheft. Durchgehende, runde Klinge, glanzvernickelt, mit Abgleitschutz, ab 5,5 mm Klingebreite mit Sechskant-Schlüsselhilfe. Holzgriff mit doppelter Lederkappe.



made in Germany

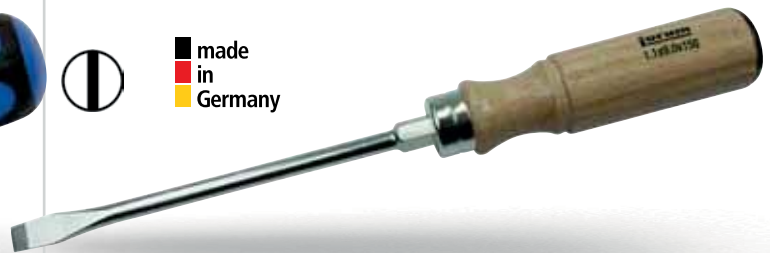

Best.-Nr.	Klinge mm	Sechskant mm	Gewicht g
103255	4,5 x 90	6	44
280109	5,5 x 100	8	78
280110	7,0 x 125	10	80
280111	9,0 x 150	12	129
103256	10,0 x 175	13	168
280112	14,0 x 250	16	326

Dönges Schlitz-Schraubendreher funkenfrei

Unsere funkenfreien Werkzeuge werden für den Einsatz in Bereichen empfohlen, in denen brennbare oder leicht entzündliche Dämpfe, Flüssigkeiten oder Stäube vorhanden sind. Des weiteren empfiehlt sich ihr Einsatz in allen Situationen, in denen Funken eine potentielle Feuer- und Explosionsgefahr darstellen.

Die Werkzeuge sind extrem korrosionsbeständig, auch gegen Salzwasser.

Werkzeuge aus Kupfer-Beryllium sind amagnetisch.



exklusiv



made in Germany



Best.-Nr.	Klinge mm	Material	Gewicht g
285030	4,5 x 100	Kupfer-Beryllium CuBe	60
285032	4,5 x 150	Kupfer-Beryllium CuBe	70
285034	6,0 x 100	Kupfer-Beryllium CuBe	80
285036	6,0 x 150	Kupfer-Beryllium CuBe	85
285038	8,0 x 150	Kupfer-Beryllium CuBe	140
285040	10,0 x 200	Kupfer-Beryllium CuBe	180

Dönges Schlitz-Vergaserschraubendreher

Merkmale:

- DIN 5265, ISO 2380
- mit kurzem Griff
- zum Arbeiten an engen Stellen
- Klinge aus Chrom-Vanadium-Stahl, durchgehend gehärtet
- made in Germany



made in Germany



Best.-Nr.	Klinge mm	Gewicht g
107277	4,0 x 25	34
103251	4,5 x 25	36
107613	5,5 x 25	20
280113	6,0 x 25	22
108597	6,5 x 25	31
108598	8,0 x 25	44

Schraubendreher

Dönges VDE-Schlitz-Schraubendreher

Mit ergonomischem Mehrkomponentengriff mit Abrollschutz. Absolute Sicherheit bei elektrischen Anwendungen.

Merkmale:

- Aufhängeloch
- Klinge aus Chrom-Vanadium-Stahl, durchgehend gehärtet, brüniert
- höchste Qualität und Maßhaltigkeit
- VDE/GS-geprüft
- Klingen-Isolierung direkt auf die Klinge gespritzt
- made in Germany

Technische Daten:

Norm: DIN 7437
 Isolation nach: DIN EN 60900, IEC 900
 isoliert bis: 1.000 V



Best.-Nr.	Klinge mm	Gewicht g
217005	2,5 x 75	34
826167	3,0 x 100	35
826170	3,5 x 100	35
826180	4,0 x 100	66
826190	5,5 x 125	76
826200	6,5 x 150	128
826210	8,0 x 150	126
826220	10,0 x 200	184

Dönges Kreuzschlitz-Schraubendreher

Mit ergonomischem Mehrkomponentengriff mit Abrollschutz und Aufhängeloch. Klinge aus Chrom-Vanadium-Molybdän-Stahl, schwarze Spitze, durchgehend gehärtet, höchste Qualität und Maßhaltigkeit.

Merkmale:

- DIN 5262, ISO 8764
- mit Kraft-Lochheft
- Klinge aus Chrom-Vanadium-Stahl, durchgehend gehärtet
- schwarze Spitze
- höchste Qualität und Maßhaltigkeit
- made in Germany



made in Germany



Best.-Nr.	Größe	Klingenlänge mm	Gewicht g
825980	PH0	60	31
103253	PH0	150	43
211055	PH1	80	60
108738	PH1	200	75
101230	PH1	250	100
211056	PH2	100	79
101231	PH2	250	100
211057	PH3	150	140
103252	PH4	200	240

Dönges Schlitz-Winkelschraubendreher, DIN 5200



1



1

Best.-Nr.	Klinge mm	Gewicht g
103254	4,0 x 100	12
1 217095	5,5 x 125	20
200098	8,0 x 150	58

Dönges Pozidriv-Schraubendreher

Mit ergonomischem Mehrkomponentengriff mit Abrollschutz. Klinge aus Chrom-Vanadium-Molybdän-Stahl, schwarze Spitze, durchgehend gehärtet, höchste Qualität und Maßhaltigkeit.

Merkmale:

- DIN 5262, ISO 8764
- Aufhängeloch
- Klinge aus Chrom-Vanadium-Stahl
- schwarze Spitze
- durchgehend gehärtet
- höchste Qualität und Maßhaltigkeit
- made in Germany



made in Germany



Best.-Nr.	Größe	Klingenlänge mm	Gewicht g
826020	PZ0	60	34
826030	PZ1	80	91
826040	PZ2	100	84
826050	PZ3	150	151

Dönges Kreuzschlitz-Schraubendreher funkenfrei

Bereite funkenfreien Werkzeuge wendbar für den Einsatz in Bereichen Dämpfe, in denen brennbare oder leicht entzündliche Dämpfe, Flüssigkeiten oder Stäube vorhanden sind. Des Weiteren empfiehlt sich ihr Einsatz in allen Situationen, in denen Funken eine potentielle Feuer- und Explosionsgefahr darstellen. Die Werkzeuge sind extrem korrosionsbeständig, auch gegen Salzwasser. Werkzeuge aus Kupfer-Beryllium sind amagnetisch.



exklusiv



made in Germany



Best.-Nr.	Material	Klinge mm	Gewicht g
192575	Kupfer-Beryllium CuBe	PH 0 x 60	35
285042	Kupfer-Beryllium CuBe	PH 1 x 80	60
285044	Kupfer-Beryllium CuBe	PH 2 x 100	93
285046	Kupfer-Beryllium CuBe	PH 3 x 150	160
285048	Kupfer-Beryllium CuBe	PH 4 x 200	280

Dönges VDE-Kreuzschlitzschraubendreher

Mit ergonomischem Mehrkomponentengriff mit Abrollschutz. Absolute Sicherheit bei elektrischen Anwendungen.

Merkmale:

- Aufhängeloch
- Klinge aus Chrom-Vanadium-Molybdän Stahl
- schwarze Spitze
- durchgehend gehärtet
- höchste Qualität und Maßhaltigkeit
- isolierte Klinge
- VDE/GS-geprüft



made in Germany



Best.-Nr.	Größe	Klingenlänge mm	Gewicht g
826230	PH0	60	37
826240	PH1	80	64
826250	PH2	100	82
826260	PH3	150	146

Dönges Kreuzschlitz-Vergaserschraubendreher

Kurze Ausführung mit Kunststoffheft. Klinge aus hochwertigem Chrom-Vanadium-Molybdän-Stahl, glanzverchromt mit schwarzer Präzisionsspitze.

Merkmale:

- DIN 5265, ISO 2380
- mit kurzem Griff
- zum Arbeiten an engen Stellen
- Klinge aus Chrom-Vanadium-Stahl, durchgehend gehärtet
- made in Germany



made in Germany



Best.-Nr.	Größe	Klingenlänge mm	Gewicht g
280114	PH 1	25	35
103248	PH 2	25	40
108599	PH 3	25	45

Dönges VDE-Pozidriv-Schraubendreher

Mit Kraftform-Heft und Aufhängeloch.

Merkmale:

- Klinge Chrom-Vanadium-Stahl, durchgehend gehärtet, brüniert
- Klingen-Isolierung direkt auf die Klinge gespritzt
- Einzelstückprüfung bei 10.000 Volt (Spezialprüfanlage)
- 100 %-Verdrehsicherheit im Griff

Technische Daten:

Norm: DIN 5260
Isolation nach: DIN EN 60900, IEC 900
isoliert bis: 1.000 V



made in Germany



Best.-Nr.	Größe mm	Gewicht g
101997	PZ 0 x 60	40
108109	PZ 1 x 80	50
108111	PZ 2 x 100	80
108110	PZ 3 x 150	130

Schraubendreher

Dönges Kreuzschlitz-Winkelschraubendreher

Merkmale:

- DIN 5208
- zum Arbeiten an engen Stellen
- Klinge aus Chrom-Vanadium-Stahl, durchgehend gehärtet, vernickelt
- made in Germany



made in Germany



Best.-Nr.	Größe	Länge m	Gewicht g
280105	PH 1 & 2	100	26
217175	PH 3 & 4	150	75

Dönges Klammernheber

Spezialwerkzeug zum Lösen der Innenverkleidungen an Fahrzeugen aller Art. Die speziell geformte Spitze greift unter die zur Befestigung angebrachten Klammern. Durch die Hebelwirkung lassen sich die Klammern dann problemlos lösen. Unverzichtbar im Rettungseinsatz bei verunfallten Fahrzeugen.

Merkmale:

- großer, rutschfester Zweikomponenten-Kraftformgriff
- selbst mit Handschuhen sicher zu Greifen
- Klinge aus stabilem CV-Stahl

exklusiv DÖNGES

made in Germany



Best.-Nr.	Länge mm	Gewicht g
217531	210	100

Dönges Reifen-Ventilschraubendreher

Zum Ausdrehen von allen gängigen Ventileinsätzen bei PKW- und LKW-Reifen.

Merkmale:

- stabile Ausführung aus Werkzeugstahl
- schlag- und bruchfestes Plastikheft
- für Ventileinsätze und Schlüsselkappen

Technische Daten:

Durchmesser 1: 4 mm
 Durchmesser 2: 6 mm



NEU ✓

Best.-Nr.	Länge mm	Gewicht g
101492	130	15



Innensechskantschlüssel-Satz

Hochwertiger Satz „Made in Germany“, bestehend aus acht Schlüsseln und einer praktischen Aufbewahrungsbox.

Technische Daten:

Norm: ISO 2936
 Material: Chrom-Vanadium-Stahl,
 glanzvernickelt

Lieferumfang:

- 1 Stück Kunststoffbox
- 8 Stück Stiftschlüssel in den Größen 2, 2,5, 3, 4, 5, 6, 8, 10 mm



made
in
Germany



Best.-Nr.	Ausführung	Gewicht g
280115	2-10 mm	329

Torx-Winkelschraubendreher-Satz

Made in Germany

Merkmale:

- Chrom-Vanadium-Stahl, stahlgrau
- ermöglicht höhere Drehmomente und mehr Sicherheit
- längere Standzeiten
- in stabiler Kunststoffbox mit Klarsichtdeckel

Lieferumfang:

- 1 Stück Kunststoffbox, bestückt mit
- 8 Stück Stiftschlüssel in den Größen T 9, T 10, T 15, T 20, T 25, T 27, T 30, T 40



made
in
Germany



Best.-Nr.	Ausführung	Gewicht g
108198	T 9-T 40	220



Dönges Torx-Winkelschraubendreher mit Kugelkopf



Best.-Nr.	Größe	Gewicht g
217055	T 10	5
217060	T 15	5
217065	T 20	10
217070	T 25	15
217075	T 27	25
217080	T 30	30
217085	T 40	45
217090	T 45	65

Säge

Dönges Metallsägebogen DIN 6473A

Mit unverlierbaren Spannringen, ohne Sägeblatt.

Lieferumfang:

1 Stück Sägebogen ohne Sägeblatt

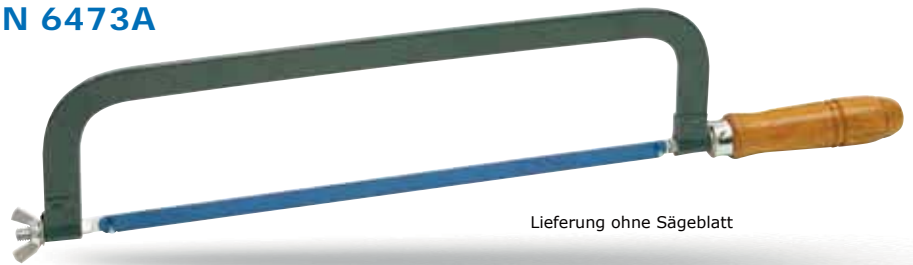

Lieferung ohne Sägeblatt

Best.-Nr.	Länge mm	Gewicht g
211025	450	800
211030	Metall-Sägeblatt HSS Bi-Metall einseitig, 24 Zähne/Zoll	18

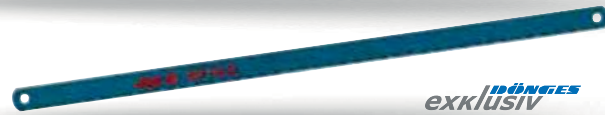

exklusiv

made in Germany

Dönges Metallsägebogen

Dieser moderne Sägebogen bietet dem Anwender ein hohes Maß an Komfort. Der Zwei-Komponenten-Griff bietet sicheren halt und der angenehme Winkel hilft ermüdungsfrei zu arbeiten. Das Sägeblatt lässt sich Werkzeuglos spannen und wechseln.

Lieferumfang:

1 Stück Sägebogen mit Sägeblatt



Best.-Nr.	Blattlänge mm	Gewicht g
280108	300	600
211030	Metall-Sägeblatt HSS Bi-Metall einseitig, 24 Zähne/Zoll	18
101434	Metall-Sägeblatt HSS Bi-Metall einseitig, 18 Zähne/Zoll	18
105056	Metall-Sägeblatt HSS Bi-Metall einseitig, 32 Zähne/Zoll	18



Dönges Universalsäge Form C



Best.-Nr.	Länge mm	Gewicht g
217210	150	140
217211	Sägeblatt für Puk-Säge, Typ 312	3

Dönges Bügelsäge

Mit Bügel und verzinktem Spanner. Das gehärtete und geschränkte Schnellschnitt-Sägeblatt erleichtert die Arbeit mit dieser Bügelsäge.

Merkmale:

- mit stabilem, ovalem Bügel
- Spanner verzinkt
- Schnellschnitt-Sägeblatt
- Zähne geschränkt und gehärtet
- aus Metallrohr

Best.-Nr.	Länge mm	Gewicht g
1 280006	450	700
2 280008	760	780
280010	915	880
280007	Ersatzsägeblatt für Bügelsäge, 450 mm	
3 280009	Ersatzsägeblatt für Bügelsäge, 760 mm	
280011	Ersatzsägeblatt für Bügelsäge, 915 mm	

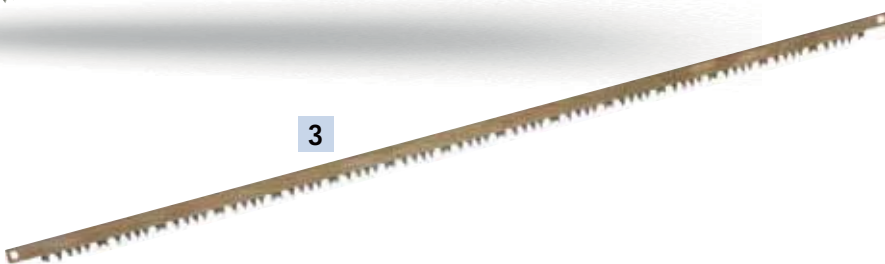
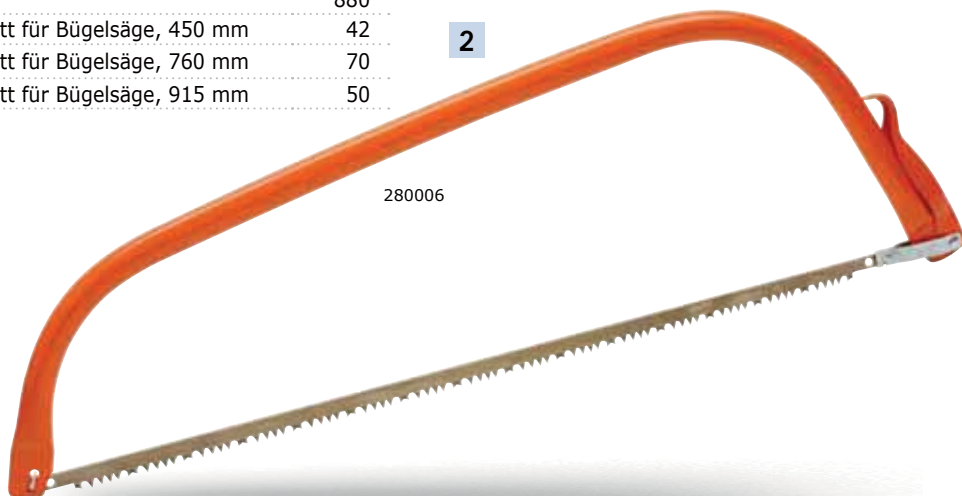

Dönges Stichsäge DIN 7258

Aus bestem Elektro Stahl, poliert, geschränkt und geschärft, mit lackiertem Holzheft.

made in Germany



Best.-Nr.	Länge mm	Gewicht g
280038	350	160

Einreißhaken

Dönges Einreißhaken DIN 14851

Die in die Jahre gekommene DIN 14851 wurde 2011 an den Stand der Technik angepasst. Die alte Fassung stammte noch aus dem Jahr 1988. Der neue Einreißhaken ist nun leichter und lässt sich im Fahrzeug besser verlasten. Die Gesamtlänge des Einreißhakens mit Teleskopstiel beträgt zusammengeschoben 2,0 Meter. Er lässt sich auf maximal 3,20 Meter Länge ausziehen. Die Gesamtlänge lässt sich mit der optionalen Verlängerung auf maximal 4,80 Meter erweitern.

Die wichtigsten Änderungen im Überblick:

- Stiel jetzt Aluminiumprofil (vorher Holz)
- reduzierte Längen
- der Stiel des Hakenteils ist nun stufenlos teleskopierbar, ein unschätzbare Vorteil
- Verbindung des Hakenteils über Zapfen ähnlich DIN 14640

Ende 2014 wurde die Norm nochmals angepasst und die Sicherheit der Rettungskräfte im Umgang mit diesem Werkzeug erhöht. So ist der Teleskopstiel nun gebremst und kann nach dem Lösen der Sterngriffmutter nicht von alleine ein- oder ausfahren. Es wurden Endkappen ergänzt um das Eindringen von Schmutz in das System zu vermindern und es wird nun auch eine Schutztasche für das Hakenteil mitgeliefert.

Merkmale:

- die Einreißhaken (sowohl Teleskoprohr als auch der Haken selbst) halten einer Zugkraft von 2,5 kN in Längsrichtung stand
- alle Verbindungen werden mit unverlierbaren und ohne Werkzeug zu bedienenden Schrauben arretiert und gesichert
- Teleskopstiel mit rutschfestem Griff- und Kälteschutz
- mit Bremse im Teleskopstiel, Haken kann nicht von alleine ein- und ausfahren

exklusiv **DÖNGES**

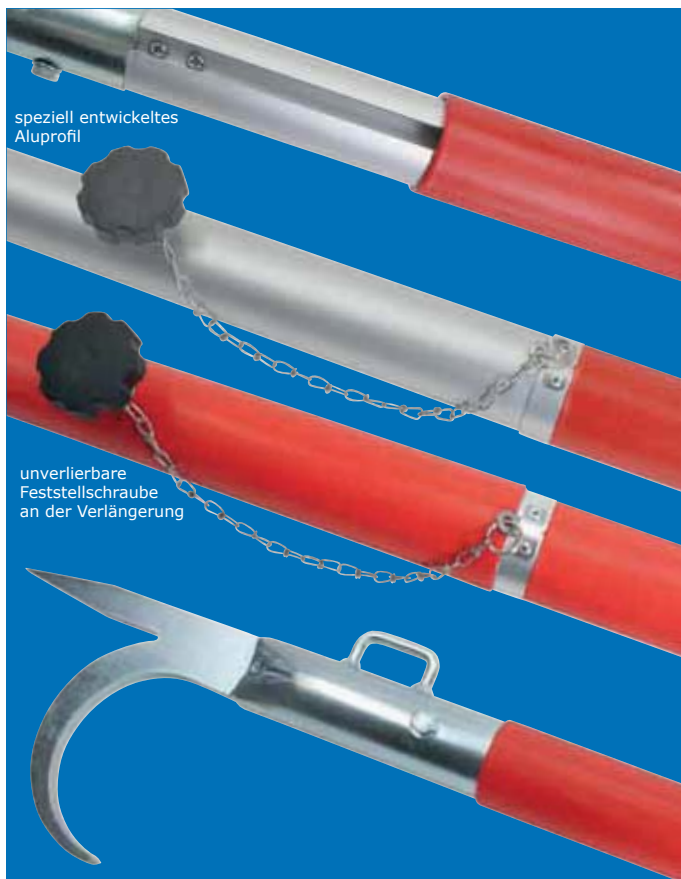

Best.-Nr.	Ausführung	Länge m	Gewicht g
210452	teleskopierbar, mit Verlängerung	2,0-4,8	9.340
210454	Teleskop-Einreißhakenteil	2,0-3,2	7.310
210453	Verlängerung	2,0	1.800



Dönges Einreißhaken leicht

Mit Stiel Ø 35 mm, Hakenteil aus Stahl geschmiedet, Haken und Kupplungsteile sind verzinkt.

Typ 1:

Einreißhaken, **einteilig**, Hakenteil und Holzstiel 2,5 m.

Typ 2:

Einreißhaken, **zweiteilig**, mit zwei Kupplungen, 2,5 m.

Typ 3:

Einreißhaken, **dreiteilig**, mit vier Kupplungen, 3,0 m.

exklusiv DÖNGES

■ made
■ in
■ Germany



	Best.-Nr.	Typ m	Gewicht g
1	210410	einteilig, 2,5	2.450
2	210420	zweiteilig, 2,5	3.576
3	210430	dreiteilig, 3,0	4.500
	210422	Ersatzstiel für Einreißhaken leicht Typ 1	1.160
	210424	Ersatzstiel für Einreißhaken leicht Typ 2	1.000



Werkzeug mit Nupla-Glasfaserstiel

Nupla-Glasfaserstiel

Die Glasfaserstiele der Firma Nupla zeichnen sich durch besondere Robustheit und Stabilität aus. Die außerordentliche Festigkeit der Stiele wird durch die spezielle Produktionsmethode erreicht, bei der die Glasfasern in eine Richtung ausgerichtet werden, bevor sie unter Hitze und großem Druck ihre Form erhalten. Zudem ist der Materialanteil der Glasfasern mit über 70 % höher als bei anderen Herstellern von Glasfaserstielen.

Diese besondere Stabilität sowie die Tatsache, dass der Glasfaserstiel sehr gute isolierende Eigenschaften sowohl gegen Strom als auch gegen Hitze und Kälte aufweist, bedeutet ein sehr großes Plus an Sicherheit für den Anwender.

Nupla-Stiele erkennt man sehr leicht an der schwarzen „Ader“ im gelben Stiel. Nur solche Stiele verfügen über diese großen Vorteile.

Merkmale:

- sehr hohe Festigkeit
- Glasfaseranteil am Stiel > 70 %
- sehr gute Spannungsisololation
- sehr gute Hitze-/Kälteisolierung
- lange Haltbarkeit, keine Materialalterung



mit stabiler Wabenstruktur



Kombinationsmöglichkeit

Dönges Einreibhaken mit Nupla-Glasfaserstiel

Die speziell geformten Einreibhaken mit Nupla-Stiel ähneln den deutschen Einreibhaken, bieten aber in der Anwendung entscheidende Vorteile. Sie sind wesentlich leichter, trotzdem stabiler und resistent gegen Feuchtigkeit und Nässe sowie Temperaturschwankungen. Zudem isoliert der Nupla-Stiel sehr gut. Diese Eigenschaften haben sie in den USA zum Standard für die dortigen Feuerwehren gemacht. Diese Einreibhaken sind mit einem geraden Griff und mit D-Griff erhältlich.

Merkmale:

- Nupla Glasfaserstiel - federleicht und trotzdem enorm stabil
- stabile, geschmiedete Hakenteile
- zwei Griff-Formen zur Auswahl
- gute elektrische Isolation

Best.-Nr.	Griffart	Länge cm	Gewicht g
210441	gerade	183	2.700
210442	D-Griff	183	3.000
210444	gerade	244	3.000
210446	D-Griff	244	3.500
210449	D-Griff	305	3.400

exklusiv



Dönges Aufreißhaken mit Nupla-Glasfaserstiel

Die speziell geformten Aufreißhaken mit Nupla-Stiel sind besonders für das Aufreißen von z. B. Dachhäuten auf Flachdächern im Falle von Schwelbränden geeignet. Die Aufreißhaken sind bei Feuerwehrlösungen weit verbreitet. Ihre Vorteile setzen sich aber auch hier immer mehr durch. Sie sind ebenso leicht und unverwundlich wie die Einreißhaken mit Nupla-Stiel und in den gleichen Abmessungen und mit den gleichen Griff-Formen erhältlich.

Merkmale:

- Nupla Glasfaserstiel - federleicht und trotzdem enorm stabil
- stabile, geschmiedete Hakenteile
- zwei Griff-Formen zur Auswahl
- gute elektrische Isolation

exklusiv



Best.-Nr.	Griffart	Länge cm	Gewicht g
210473	gerade	183	4.250
210474	D-Griff	183	4.500
210475	gerade	244	4.000
210476	D-Griff	244	4.700
210477	gerade	305	4.400
210478	D-Griff	305	5.000



Dönges Nupla PikePole mit Kraft-Kombi-Griff

Dieses Nupla-Kombiwerkzeug ersetzt herkömmliche Werkzeuge wie Einreißhaken, Brecheisen, Stemmeisen, Ramme und Vorschlaghammer. Der hochfeste Qualitätsstahl sowie der nahezu unzerstörbare Nupla-Glasfaserstiel verleihen diesem Werkzeug eine enorme Stabilität bei gleichzeitig sehr geringem Eigengewicht. Der PikePole ist auch als Erstangriffswerkzeug zum Beispiel für die Türöffnung bestens geeignet.

Merkmale:

- Nupla Glasfaserstiel - federleicht und trotzdem enorm stabil
- stabile, geschmiedete Hakenteile
- gute elektrische Isolation

Best.-Nr.	Länge cm	Gewicht g
250700	90	3.000
250710	120	2.200
250720	150	3.700

exklusiv

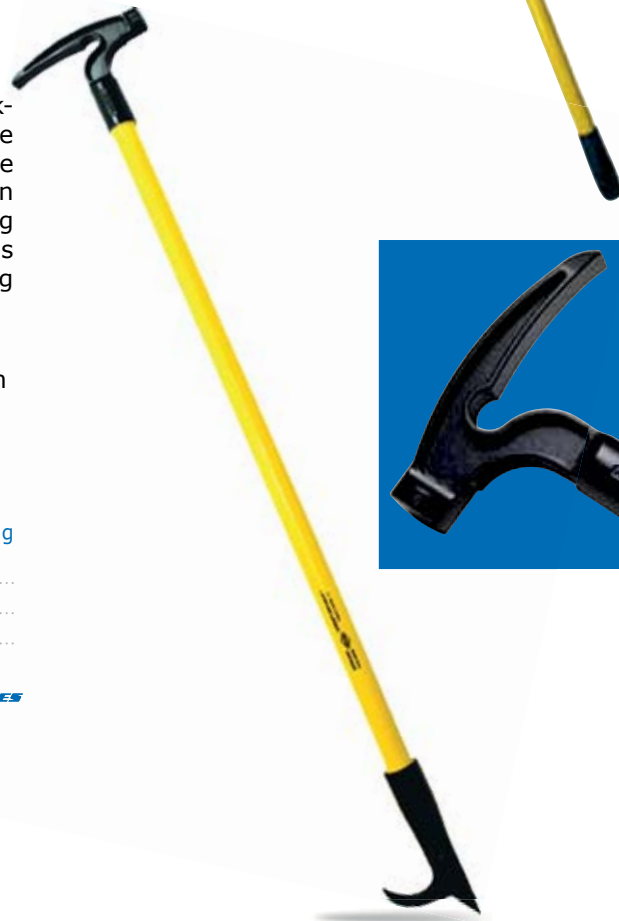

Werkzeug mit Nupla-Glasfasertiel

Dönges Nupla-Roof-Kit

Dieses Wechselsystem ermöglicht den Einsatz verschiedener Werkzeuge mit einem Nupla-Glasfaserstiel. Das macht den Einsatz dieser außergewöhnlich stabilen und robusten Werkzeugstiele noch attraktiver. Selbstverständlich verfügt der Wechselstiel genau so wie die Verlängerung und die verschiedenen Werkzeuge über alle Vorteile des speziellen Nupla-Materials. Maximal drei Teile können kombiniert werden.

Merkmale:

- Nupla Glasfaserstiel - federleicht und trotzdem enorm stabil
- schneller Werkzeugwechsel
- einfachere Handhabung mit kurzem Stiel
- sehr variabel durch Verlängerungsmöglichkeit
- zwei verschiedene Werkzeuge einsetzbar
- stabiler D-Griff für sicheren Halt

Lieferumfang:

- 1 Stück Einreißhakenteil
- 1 Stück Aufreißhakenteil
- 1 Stück D-Griffteil
- 1 Stück Verlängerung 120 cm

Best.-Nr.	Ausführung	Gewicht g
210411	Satz 4-teilig	9.000
1 210400	Einreißhakenteil 90 cm	1.920
2 210402	Aufreißhakenteil 90 cm	3.515
210404	Griffteil gerade 90 cm	980
3 210406	D-Griffteil 90 cm	1.190
4 210408	Stielverlängerung 90 cm	910
210409	Stielverlängerung 120 cm	1.080
5 210145	McLeod-Tool	7.000



exklusiv **DÖNGES**





Dönges Frankfurter Schaufel DIN 20121

mit Buchen-Langstiel

Technische Daten:

Länge: 1.300 mm
 Oberfläche: rot gepulvert
 Blattgröße: 300 x 270 mm



Best.-Nr.	Größe	Gewicht g
210510	5	1.820

Dönges Holsteiner Sandschaufel DIN 20120

mit Buchen-Langstiel

Technische Daten:

Länge: 1.300 mm
 Oberfläche: rot gepulvert
 Blattgröße: 270 x 250 mm



Best.-Nr.	Größe	Gewicht g
210520	2	1.900

Dönges Randschaufel aus Leichtmetall

Schaufel aus hochwertiger Aluminium-Legierung mit hochgezogener Schulter für mehr Füllvolumen. Der Stiel muss separat bestellt werden.



Best.-Nr.	Blattgröße mm	Gewicht g
210511	380 x 380	980
210512	Schaufelstiel DIN 20151	950

Dönges Sandschaufel bayerische Form

Starke, geschmiedete Ausführung. Besonders für die Waldbrandbekämpfung zum Freilegen von Wundstreifen, Abschlagen von Ästen, etc. geeignet.

Merkmale:

- spitze Form, mit Eschenstiel
- lackiert
- Federdülle
- hochgezogene Schulter
- doppelt vernietet
- Rippe hinten



Best.-Nr.	Länge mm	Gewicht g
210515	1.600	2.620

Schaufel

Dönges Pionierschaufel

Besonders kurze und handliche Ballastschaufel, schwarz gepulvert. Robustes Blatt mit langer Stieltülle. Lieferung erfolgt inklusive CY-Stiel aus Buchenholz.

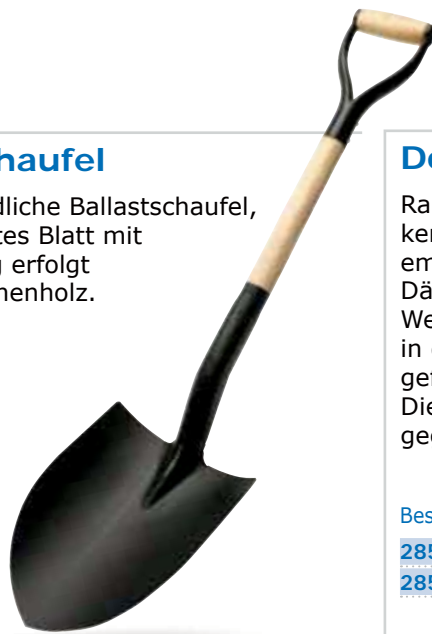

Best.-Nr.	Länge mm	Blattgröße mm	Gewicht g
210530	960	300 x 240	2.100
210532	CY-Ersatzstiel für Pionierschaufel		600

Dönges Randschaufel funkenfrei

Randschaufel aus Sonderbronze CuAl101Ni. Unsere funkenfreien Werkzeuge werden für den Einsatz in Bereichen empfohlen, in denen brennbare oder leicht entzündliche Dämpfe, Flüssigkeiten oder Stäube vorhanden sind. Des Weiteren empfiehlt sich ihr Einsatz in allen Situationen, in denen Funken eine potentielle Feuer- und Explosionsgefahr darstellen.

Die Werkzeuge sind extrem korrosionsbeständig, auch gegen Salzwasser.

Best.-Nr.	Ausführung	Länge cm	Blattgröße mm	Gewicht g
285070	Langstiel	160	240 x 400	1.950
285072	Stiel mit D-Griff	127	240 x 400	1.950



Dönges PP-Schaufel

Diese korrosionsbeständigen Schaufeln aus Polypropylen (PP) zeichnen sich durch ihr geringes Gewicht und ihre hohe Widerstandsfähigkeit aus. Die Oberfläche ist nicht haftend und absolut korrosionsbeständig. Das Material ist UV-stabilisiert und bruchfest.

Diese Schaufeln sind ideal für den Umgang mit aggressiven Stoffen wie z. B. Streusalz oder Ölbindemitteln. Sie eignen sich auch für den Einsatz in explosionsgefährdeten Bereichen.

Sicherer Halt dank großem D-Griff.



Best.-Nr.	Länge mm	Blattgröße mm	Gewicht g
210522	980	315 x 250	1.200
210525	1.050	350 x 260	1.400

exklusiv **DÖNGES**



made in Germany

Dönges Spaten funkenfrei

Spaten aus Sonderbronze CuAl10Ni, ähnlich DIN 20127, fein gesandstrahlte Oberfläche, mit Eschenstiel. Zwei Stielformen stehen zur Auswahl. Für den Einsatz in explosionsgefährdeter Umgebung.



Best.-Nr.	Ausführung	Länge cm	Blattgröße mm	Gewicht g
280576	D-Griff	127	170 x 260	3.650
280574	T-Griff	125	170 x 260	3.500

Dönges Feuerwehrspaten DIN 20127

Schwarz gepulvert, mit verkürztem Eschenstiel. Zwei Stielformen stehen zur Auswahl.



Best.-Nr.	Ausführung	Länge cm	Blattgröße mm	Gewicht g
210550	mit T-Stiel	105	185 x 280	2.300
210540	mit CY-Stiel	1.050	185 x 280	2.200
210542	Ersatzstiel für Spaten, CY-Form Esche			700
210552	Ersatzstiel für Spaten, T-Form, Länge 950 mm			800

Dönges Klappspaten, Original Bundeswehrausführung

Diesen Klappspaten kauft die Bundeswehr. Entspricht den technischen Lieferbedingungen (TL). Kein Imitat. Vielseitig einsetzbares Hilfsmittel mit unglaublich kleinem Packmaß. Olivgrün lackiert, ganz aus Metall, extrem langlebig.

Technische Daten:

Packmaß L x B x H: 240 x 155 x 55 mm
 Länge aufgeklappt: 590 mm
 Blattgröße: 210 x 155 mm



exklusiv **DÖNGES**

Best.-Nr.	Ausführung	Gewicht g
210560	original Bundeswehr	1.180
210565	Importausführung	990

Hacke & McLeod-Tool



Dönges Kreuzhacke DIN 20109

Schwarz lackiert, mit ovalem Auge und Eschenstiel.

Best.-Nr.	Größe kg	Länge mm	Gewicht g
210610	1,5	950	2.210
100897	2,5	950	2.500
100896	3,0	950	4.200
210630	3,5	950	4.340
210611	Ersatzstiel für Kreuzhacke 1,5 kg		700



Dönges Kreuzhacke funkenfrei mit Stiel

Funkenfreie Kreuzhacke ähnlich DIN 20109. Alle funkenfreien Werkzeuge sind extrem korrosionsbeständig, auch gegen Salzwasser und speziell für den Einsatz in explosionsgefährdeten Bereichen geeignet.

exklusiv



made
in
Germany

Best.-Nr.	Größe kg	Länge mm	Material	Gewicht g
285068	2	800	Sonderbronze CuAl10Ni	3.690
285069	3	950	Sonderbronze CuAl10Ni	3.500
190958	4	950	Sonderbronze CuAl10Ni	4.000



Lieferung ohne Stiel

NEU

Dönges Wiedehopfhau mit Ovalblatt

Die Wiedehopfhau hilft Glutnester freizulegen, die in der Humusschicht verborgen sind. Das ursprünglich aus der Landwirtschaft stammende Werkzeug ist schon seit vielen Jahren auch ein funktioneller Helfer bei der Brandbekämpfung.

Geschmiedeter Stahl, aus einem Stück gefertigt. Der Stiel muss separat bestellt werden.

Best.-Nr.	Artikel	Gewicht g
210663	Dönges Wiedehopfhau mit Ovalblatt	1.800
210664	Stiel für Wiedehopfhau	500
200020	Klingenschutz für Wiedehopfhau mit Ovalblatt	60

Dönges McLeod-Tool mit Nupla-Stiel

Stabiles Spezialwerkzeug zum Anlegen eines Wundstreifens auf Waldböden. Die einerseits scharf geschliffene Haue durchtrennt Wurzeln, der Rechen gräbt sich mühelos auch in trockene und harte Böden. Der Nupla-Stiel aus Glasfaser ist praktisch unzerstörbar.

Merkmale:

- federleicht und trotzdem enorm stabil
- einerseits Haue, andererseits Rechen
- sehr gutes Preis-Leistungs-Verhältnis



Best.-Nr.	Länge cm	Gewicht g
210487	122	2.390



Dönges Dunghacke

Schwarz lackiert, mit vier Zinken, mit Buchen-Langstiel, mit Stieldülle.

DÖNGES
exklusiv



Best.-Nr.	Länge mm	Gewicht g
210661	1.350	2.000

Dönges Dunggabel

Schwarz lackiert, mit vier Zinken, mit gebogenem Buchen-Langstiel, mit Stieldülle.

Best.-Nr.	Länge mm	Gewicht g
210651	1.350	1.500



Dönges Steingabel

Mit neun 350 mm langen Zinken. Buchen-Langstiel mit Stieldülle für eine hohe Bruchsicherheit.

Best.-Nr.	Länge mm	Gewicht g
210670	1.350	2.200



Besen

Dönges Piassava-Stoßbesen

Robuster Straßenbesen aus Buchenholz mit Piassavaborsten.

Der separat erhältliche Stiel wird mit einem passenden Gewindeinsatz geliefert um den Stiel schnell und sicher mit dem dem Besen zu verschrauben.

Lieferumfang:

1 Stück Besen ohne Stiel

Best.-Nr.	Breite mm	Gewicht g
210712	320	580
210714	400	800
210720	Holzstiel mit Metallgewinde	340



Dönges Elaston-Stoßbesen

Robuster Straßenbesen aus Buchenholz mit roten Elastonborsten.

Der separat erhältliche Stiel wird mit einem passenden Gewindeinsatz geliefert um den Stiel schnell und sicher mit dem dem Besen zu verschrauben.

Lieferumfang:

1 Stück Besen ohne Stiel

Best.-Nr.	Breite mm	Gewicht g
210716	400	570
210720	Holzstiel mit Metallgewinde	340



Dönges Holzstiel mit Metallgewinde und Gewindeeinsatz

Robuster Besenstiel aus Holz mit Metallgewinde. Der mitgelieferte Gewindeeinsatz wird am Besen fest verschraubt und dient als gegenstück für das Gewinde am Stiel.

Best.-Nr.	Länge mm	Gewicht g
210720	1.400	340



Dönges Besen mit Power Stick System

Die Power Stick Aufnahme ist ein einfaches aber effektives System. Alle Holzstiele mit einem Durchmesser von 24-26 mm passen in die Aufnahme und sitzen bombenfest – Sie sind nicht an teure Systemstiele gebunden.

Alle Besen mit Buchenholzkörper und Power Stick-Halter. Der Stiel muss separat bestellt werden.

Für jede Anwendung die richtige Lösung:

Borsten aus Elaston:

Für groben Schmutz auf allen Untergründen.

Borsten aus Arenga/Elaston:

Für feinen und groben Schmutz auf allen Untergründen.

Borsten aus Arenga:

Nassfest und ölbeständig. Für feinen und groben Schmutz auf allen Böden.

Borsten aus Naturhaar:

Besonders staubbindend. Für feinen Schmutz auf glatten Böden.

Merkmale:

- hochwertige Verarbeitung für eine lange Lebensdauer
- mit dem Power Stick-Halter wird das Einstielen einfach und schnell - kein Nageln notwendig
- geeignet für alle Holzstiele mit Durchmesser 24-26 mm
- verschiedenste Borsten für nahezu jede Anwendung

	Best.-Nr.	Ausführung	Borsten	Breite mm	Gewicht g
1	200025	Saalbesen	Elaston	400	580
	200026	Saalbesen	Elaston	500	740
	200027	Saalbesen	Elaston	600	870
2	200028	Saalbesen	Arenga/Elaston	400	480
	200029	Saalbesen	Arenga/Elaston	500	580
	200030	Saalbesen	Arenga/Elaston	600	720
3	200031	Saalbesen	Naturhaar	400	380
	200032	Saalbesen	Naturhaar	500	480
	200033	Saalbesen	Naturhaar	600	680
4	200035	Straßenbesen	Elaston	400	610
	210732	Holzstiel, Besenstiel, 1.400 x 24 mm			240

NEU ✓

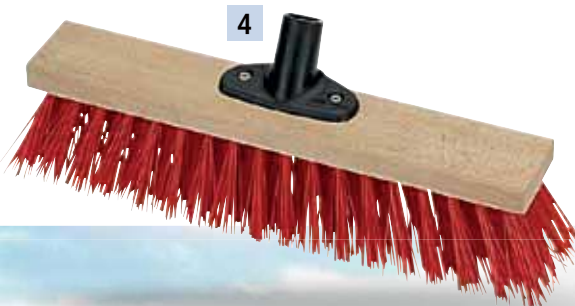
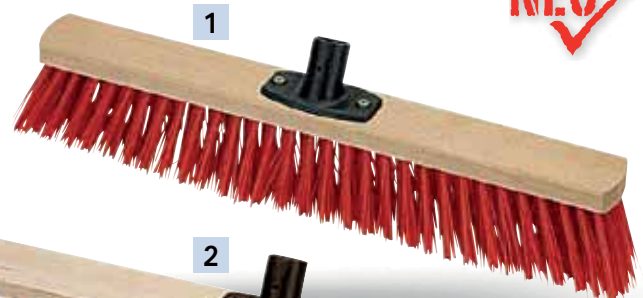

Schieber

Dönges Gummischieber Holz

Aus Holz, schmale Ausführung, mit doppeltem Synthetik-Moosgummistreifen. Auch für den Einsatz in explosionsgefährdeter Umgebung geeignet. Der Stiel muss separat bestellt werden.

Best.-Nr.	Breite mm	Gewicht g
210735	600	300
210732	Holzstiel, Besenstiel, 1.400 x 24 mm	240

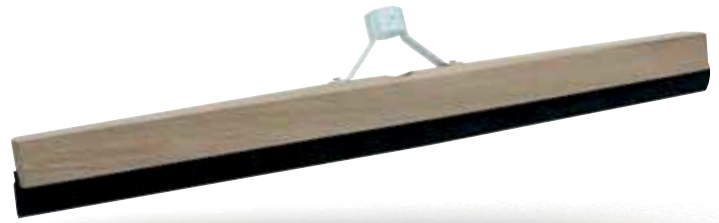

Dönges Gummischieber Metall

Aus Metall mit Schnellverschluss und doppeltem Synthetik-Moosgummistreifen. Der Stiel muss separat bestellt werden.

Best.-Nr.	Breite mm	Gewicht g
210730	560	300
210732	Holzstiel, Besenstiel, 1.400 x 24 mm	240



Nölle Wasserschieber mit Power Stick System

Die Power Stick-Aufnahme ist ein einfaches aber effektives System. Alle Holzstiele mit einem Durchmesser von 24-26 mm passen in die Aufnahme und sitzen bombenfest - Sie sind nicht an teure Systemstiele gebunden. Alle Wasserschieber mit stabilem Holzkörper und Power Stick-Halter. Der Stiel muss separat bestellt werden.

Merkmale:

- hochwertige Verarbeitung für eine lange Lebensdauer
- mit dem Power Stick Halter wird das Einstielen einfach und schnell - kein Nageln notwendig
- geeignet für alle Holzstiele mit Durchmesser 24-26 mm
- widerstandsfähiger Schaumgummistreifen



Best.-Nr.	Breite mm	Gewicht g
200036	400	200
200037	500	260
200038	600	320
210732	Holzstiel, Besenstiel, 1.400 x 24 mm	240



Dönges Handfeger

Hochwertig verarbeitet, Körper aus unlackiertem Holz. Mit Aufhängeloch.

Best.-Nr.	Ausführung	Besatz	Länge cm	Gewicht g
1 200041	Kurzstiel	Naturhaar-Borsten	28	450
2 200042	Kurzstiel	Arenga-Borsten	28	450
3 200043	Langstiel	Naturhaar-Borsten	45	600
4 200044	Langstiel	Arenga-Borsten	45	600



Nölle Kehrschaufel aus Metall

Kehrschaufel, Blatt lackiert, mit Holzgriff. Mit und ohne Gummilippe.

Best.-Nr.	Ausführung	Abmessung cm	Gewicht g
1 200039	ohne Gummilippe	44 x 22	325
2 200040	mit Gummilippe	38 x 24	270



Stapelkisten

Dönges Stapel-Transportkasten

Diese Stapel-Transportkästen aus Polypropylen eignen sich zur Lagerung vieler Ausrüstungsgegenstände, sowohl auf dem Fahrzeug als auch im Gerätehaus.

Die Kastengrößen sind auf das Euro-Palettenmaß von 1.200 x 800 mm abgestimmt. Das erleichtert den Transport auch größerer Mengen der Kästen. Neben den passenden Verschlussdeckeln (zum Einrasten, mit Verschlussklipsen) bzw. Auflagedeckeln wird weiteres nützliches Zubehör angeboten. So können die Kästen ab Werk mit Koffertragegriffen ausgerüstet werden, aber auch die Nachrüstung ist möglich. Die Grifflöcher lassen sich mit optional angebotenen Griffmulden verschließen. Außerdem sind Etikettenklammern und Etikettentaschen im Format A6 lieferbar. Erhältlich in rot oder grau, andere Farben auf Anfrage.

Merkmale:

- entsprechen den Bestimmungen des Lebensmittelgesetzes
- verschiedenste Ausführungen lieferbar
- die Kästen können mit Hilfe von Deckeln und anderem Zubehör fest verschlossen werden



Best.-Nr.	Abmessung Außen L x B x H mm	Abmessung Innen L x B x H mm	Farbe	Gewicht g
281674	800 x 600 x 210	740 x 545 x 200	rot	3.440
281675	800 x 600 x 210	740 x 545 x 200	grau	3.440
281672	600 x 400 x 320	551 x 352 x 305	rot	2.540
281673	600 x 400 x 320	551 x 352 x 305	grau	2.490
281070	600 x 400 x 270	551 x 352 x 255	rot	1.900
281071	600 x 400 x 270	551 x 352 x 255	grau	1.940
281068	600 x 400 x 210	551 x 352 x 200	rot	1.600
281069	600 x 400 x 210	551 x 352 x 200	grau	1.640
281066	600 x 400 x 175	551 x 352 x 165	rot	1.520
281067	600 x 400 x 175	551 x 352 x 165	grau	1.520
281064	600 x 400 x 145	551 x 352 x 133	rot	1.260
281065	600 x 400 x 145	551 x 352 x 133	grau	1.260
281062	600 x 400 x 120	551 x 352 x 110	rot	1.240
281063	600 x 400 x 120	551 x 352 x 110	grau	1.260
281060	400 x 300 x 320	356 x 255 x 305	rot	1.300
281061	400 x 300 x 320	356 x 255 x 305	grau	1.300
281058	400 x 300 x 270	356 x 255 x 255	rot	960
281059	400 x 300 x 270	356 x 255 x 255	grau	1.060
281056	400 x 300 x 210	356 x 255 x 200	rot	2.300
281057	400 x 300 x 210	356 x 255 x 200	grau	900
281054	400 x 300 x 175	356 x 255 x 165	rot	760
281055	400 x 300 x 175	356 x 255 x 165	grau	780
281052	400 x 300 x 145	356 x 255 x 133	rot	660
281053	400 x 300 x 145	356 x 255 x 133	grau	700
281050	400 x 300 x 120	356 x 255 x 110	rot	600
281051	400 x 300 x 120	356 x 255 x 110	grau	620

made
in
Germany



Best.-Nr. Zubehör für Stapel-Transportkasten,
Abmessung Außen L x B x H

Gewicht g

	281678	Verschlussdeckel 400 x 300 mm	340
	281679	Verschlussdeckel 600 x 400 mm	670
1	281680	Auflagedeckel 400 x 300 mm	320
	281681	Auflagedeckel 600 x 400 mm	648
2	281682	Etikettenklammer	10
3	281683	Etikettentasche	5
4	281684	Griffmulde	60





UK wasserdichte Rollkoffer LoadoutCase

Diese superrobusten Rollkoffer mit umlaufender O-Ring-Dichtung und verstärkten Wänden runden das Kofferprogramm der Marke UK ab. Selbstverständlich schützen auch diese Koffer Ihre Ausrüstung sicher vor Wasser und Staub. Durch ihre Größe und Stabilität haben hier auch größere Messgeräte und andere empfindliche Gegenstände einen sicheren Schutz. Mit dem ausziehbaren Griff und den großen Rollen (\varnothing 66 mm) bewegen Sie selbst schwerste Ausrüstung einfach von A nach B. Gefertigt aus hochschlagfestem ABS. Das automatische Druckausgleichsventil garantiert einfaches Öffnen, auch nach drastischen Druck- oder Temperaturveränderungen.

Merkmale:

- drei rostfreie, ergonomische Stahl-Klappgriffe
- Flügelschrauben-Schlösser
- Bügel für Vorhängeschloss
- stapelbar
- rostfreie Stahlscharnierstifte



Auf den nächsten drei Seiten finden Sie zwölf unterschiedliche Größen mit Außen- und Innenmaßen.

UK wasserdichte Rollkoffer Loadout Case



Würfelschaum-Set

LoadoutCase 822

Technische Daten:

Wasserdicht bis: 1 m
 Abmessung Außen L x B x H: 605 x 511 x 246 mm
 Abmessung Innen L x B x H: 554 x 452 x 208 mm
 Innenhöhe Boden: 155 mm
 Innenhöhe Deckel: 53 mm

Best.-Nr.	Farbe	Ausführung	Gewicht g
219874	schwarz	leer	9.430
219876	schwarz	mit Würfelschaum	10.478
219926		Würfelschaum-Set für LoadoutCase 822	1.050

LoadoutCase 827

Technische Daten:

Wasserdicht bis: 1 m
 Abmessung Außen L x B x H: 732 x 511 x 246 mm
 Abmessung Innen L x B x H: 681 x 452 x 208 mm
 Innenhöhe Boden: 155 mm
 Innenhöhe Deckel: 53 mm

Best.-Nr.	Farbe	Ausführung	Gewicht g
219878	schwarz	leer	10.340
219880	schwarz	mit Würfelschaum	11.690
219928		Würfelschaum-Set für LoadoutCase 827	1.350

Loadout Case 1022

Technische Daten:

Wasserdicht bis: 1 m
 Abmessung Außen L x B x H: 605 x 511 x 310 mm
 Abmessung Innen L x B x H: 554 x 452 x 274 mm
 Innenhöhe Boden: 155 mm
 Innenhöhe Deckel: 119 mm

Best.-Nr.	Farbe	Ausführung	Gewicht g
219882	schwarz	leer	10.442
219884	schwarz	mit Würfelschaum	11.780
219930		Würfelschaum-Set für LoadoutCase 1022	1.350

Loadout Case 1027

Technische Daten:

Wasserdicht bis: 1 m
 Abmessung Außen L x B x H: 732 x 511 x 310 mm
 Abmessung Innen L x B x H: 681 x 452 x 274 mm
 Innenhöhe Boden: 155 mm
 Innenhöhe Deckel: 119 mm

Best.-Nr.	Farbe	Ausführung	Gewicht g
219886	schwarz	leer	11.520
219888	schwarz	mit Würfelschaum	13.170
219932		Würfelschaum-Set für LoadoutCase 1027	1.650

LoadoutCase 1122

Technische Daten:

Wasserdicht bis: 1 m
 Abmessung Außen L x B x H: 605 x 511 x 310 mm
 Abmessung Innen L x B x H: 554 x 452 x 274 mm
 Innenhöhe Boden: 221 mm
 Innenhöhe Deckel: 53 mm

Best.-Nr.	Farbe	Ausführung	Gewicht g
219890	schwarz	leer	10.160
219892	schwarz	mit Würfelschaum	11.000
219934		Würfelschaum-Set für LoadoutCase 1122	1.500

LoadoutCase 1127

Technische Daten:

Wasserdicht bis: 1 m
 Abmessung Außen L x B x H: 732 x 511 x 310 mm
 Abmessung Innen L x B x H: 681 x 452 x 274 mm
 Innenhöhe Boden: 221 mm
 Innenhöhe Deckel: 53 mm

Best.-Nr.	Farbe	Ausführung	Gewicht g
219894	schwarz	leer	11.110
219896	schwarz	mit Würfelschaum	12.960
219936		Würfelschaum-Set für LoadoutCase 1127	1.850

LoadoutCase 1322

Technische Daten:

Wasserdicht bis: 1 m
 Abmessung Außen L x B x H: 605 x 511 x 376 mm
 Abmessung Innen L x B x H: 554 x 452 x 340 mm
 Innenhöhe Boden: 221 mm
 Innenhöhe Deckel: 119 mm

Best.-Nr.	Farbe	Ausführung	Gewicht g
219898	schwarz	leer	11.160
219900	schwarz	mit Würfelschaum	12.890
219938		Würfelschaum-Set für LoadoutCase 1322	1.730

LoadoutCase 1327

Technische Daten:

Wasserdicht bis: 1 m
 Abmessung Außen L x B x H: 732 x 511 x 376 mm
 Abmessung Innen L x B x H: 681 x 452 x 340 mm
 Innenhöhe Boden: 221 mm
 Innenhöhe Deckel: 119 mm

Best.-Nr.	Farbe	Ausführung	Gewicht g
219902	schwarz	leer	12.290
219904	schwarz	mit Würfelschaum	14.470
219940		Würfelschaum-Set für LoadoutCase 1327	2.180

LoadoutCase 1422

Technische Daten:

Wasserdicht bis: 1 m
 Abmessung Außen L x B x H: 605 x 511 x 376 mm
 Abmessung Innen L x B x H: 554 x 452 x 338 mm
 Innenhöhe Boden: 284 mm
 Innenhöhe Deckel: 53 mm

Best.-Nr.	Farbe	Ausführung	Gewicht g
219906	schwarz	leer	11.160
219908	schwarz	mit Würfelschaum	12.740
219942		Würfelschaum-Set für LoadoutCase 1422	1.580





LoadoutCase 1427

Technische Daten:

Wasserdicht bis: 1 m
 Abmessung Außen L x B x H: 732 x 511 x 376 mm
 Abmessung Innen L x B x H: 681 x 452 x 338 mm
 Innenhöhe Boden: 284 mm
 Innenhöhe Deckel: 53 mm

Best.-Nr.	Farbe	Ausführung	Gewicht g
219910	schwarz	leer	11.930
219912	schwarz	mit Würfelschaum	14.180
219944		Würfelschaum-Set für LoadoutCase 1427	2.250

LoadoutCase 1622

Technische Daten:

Wasserdicht bis: 1 m
 Abmessung Außen L x B x H: 605 x 511 x 437 mm
 Abmessung Innen L x B x H: 554 x 452 x 404 mm
 Innenhöhe Boden: 284 mm
 Innenhöhe Deckel: 119 mm

Best.-Nr.	Farbe	Ausführung	Gewicht g
219914	schwarz	leer	11.930
219916	schwarz	mit Würfelschaum	14.030
219946		Würfelschaum-Set für LoadoutCase 1622	2.100

LoadoutCase 1627

Technische Daten:

Wasserdicht bis: 1 m
 Abmessung Außen L x B x H: 732 x 511 x 437 mm
 Abmessung Innen L x B x H: 681 x 452 x 404 mm
 Innenhöhe Boden: 284 mm
 Innenhöhe Deckel: 119 mm

Best.-Nr.	Farbe	Ausführung	Gewicht g
219918	schwarz	leer	13.150
219920	schwarz	mit Würfelschaum	15.750
219948		Würfelschaum-Set für LoadoutCase 1627	2.600



UK wasserdichte UltraBox

Die ideale Box, um Ihre Ausrüstung sicher vor Wasser und Staub zu schützen. Alle UK Ultraboxen sind superstabil und mit einem O-Ring Ultra- und wasserdicht abgedichtet. Das automatische Druckausgleichventil garantiert einfaches Öffnen, auch nach drastischen Druck- oder Temperaturänderungen.

Merkmale:

- zwei Deckelarten zur Auswahl: klar, um den Inhalt sofort erkennen zu können oder gehäusefarben, um den Inhalt z.B. vor Licht zu schützen
- gefertigt aus hochschlagfestem ABS, Lexan, Polyurethan und rostfreiem Stahl
- stapelbar
- Handschlaufe im Lieferumfang
- Optional ist eine Nylon-Tasche für den Deckel erhältlich, in der auch kleinste Teile sicher untergebracht werden können



wasserdicht



mit Klarsichtdeckel



optionale Deckeltasche



Gummiposterung

mit Deckel in Gehäusefarbe



alle Größen sind problemlos stapelbar



UltraBox 206

Technische Daten:

Wasserdicht bis: 5 m
 Abmessung Außen L x B x H: 170 x 119 x 58 mm
 Abmessung Innen L x B x H: 140 x 90 x 50 mm
 Schutzart: IP67



Best.-Nr.	Farbe	Ausführung	Gewicht g
219702	schwarz	leer	180
219700	gelb	leer	180
219710	schwarz	Klarsichtdeckel, leer	180
219708	gelb	Klarsichtdeckel, leer	180
219706	schwarz	Gummipolsterung	200
219704	gelb	Gummipolsterung	200
219714	schwarz	Klarsichtdeckel, Tasche, Gummipolsterung	220
219712	gelb	Klarsichtdeckel, Tasche, Gummipolsterung	220
219792		Deckeltasche, X06, für UltraBox 206/406	20

UltraBox 207

Technische Daten:

Wasserdicht bis: 5 m
 Abmessung Außen L x B x H: 200 x 98 x 61 mm
 Abmessung Innen L x B x H: 170 x 70 x 55 mm
 Schutzart: IP67



Best.-Nr.	Farbe	Ausführung	Gewicht g
219734	schwarz	leer	180
219732	gelb	leer	180
219742	schwarz	Klarsichtdeckel, leer	200
219740	gelb	Klarsichtdeckel, leer	180
219738	schwarz	Gummipolsterung	200
219736	gelb	Gummipolsterung	200
219746	schwarz	Klarsichtdeckel, Tasche, Gummipolsterung	220
219744	gelb	Klarsichtdeckel, Tasche, Gummipolsterung	220
219794		Deckeltasche, X07, für UltraBox 207/307	20

UltraBox 307

Technische Daten:

Wasserdicht bis: 10 m
 Abmessung Außen L x B x H: 200 x 98 x 82 mm
 Abmessung Innen L x B x H: 170 x 70 x 75 mm
 Schutzart: IP67



Best.-Nr.	Farbe	Ausführung	Gewicht g
219750	schwarz	leer	300
219748	gelb	leer	300
219758	schwarz	Klarsichtdeckel, leer	300
219756	gelb	Klarsichtdeckel, leer	300
219754	schwarz	Gummipolsterung	320
219752	gelb	Gummipolsterung	320
219762	schwarz	Klarsichtdeckel, Tasche, Gummipolsterung	340
219760	gelb	Klarsichtdeckel, Tasche, Gummipolsterung	340
219794		Deckeltasche, X07, für UltraBox 207/307	20

UltraBox 308



Technische Daten:

Wasserdicht bis: 5 m
 Abmessung Außen L x B x H: 231 x 150 x 73 mm
 Abmessung Innen L x B x H: 200 x 120 x 65 mm
 Schutzart: IP67



Best.-Nr.	Farbe	Ausführung	Gewicht g
219766	schwarz	leer	300
219764	gelb	leer	300
219774	schwarz	Klarsichtdeckel, leer	300
219772	gelb	Klarsichtdeckel, leer	300
219770	schwarz	Gummipolsterung	320
219768	gelb	Gummipolsterung	320
219778	schwarz	Klarsichtdeckel, Tasche, Gummipolsterung	340
219776	gelb	Klarsichtdeckel, Tasche, Gummipolsterung	340
219796		Deckeltasche, X08, für UltraBox 308/408	20

UltraBox 406

Technische Daten:

Wasserdicht bis: 5 m
 Abmessung Außen L x B x H: 170 x 119 x 98 mm
 Abmessung Innen L x B x H: 140 x 90 x 90 mm
 Schutzart: IP67



Best.-Nr.	Farbe	Ausführung	Gewicht g
219718	schwarz	leer	230
219716	gelb	leer	230
219726	schwarz	Klarsichtdeckel, leer	230
219724	gelb	Klarsichtdeckel, leer	230
219722	schwarz	Gummipolsterung	250
219720	gelb	Gummipolsterung	250
219730	schwarz	Klarsichtdeckel, Tasche, Gummipolsterung	270
219728	gelb	Klarsichtdeckel, Tasche, Gummipolsterung	270
219792		Deckeltasche, X06, für UltraBox 206/406	20

UltraBox 408

Technische Daten:

Wasserdicht bis: 5 m
 Abmessung Außen L x B x H: 231 x 150 x 108 mm
 Abmessung Innen L x B x H: 200 x 120 x 100 mm
 Schutzart: IP67



Best.-Nr.	Farbe	Ausführung	Gewicht g
219782	schwarz	leer	400
219780	gelb	leer	400
219790	schwarz	Klarsichtdeckel, leer	400
219788	gelb	Klarsichtdeckel, leer	400
219786	schwarz	Gummipolsterung	420
219784	gelb	Gummipolsterung	420
219791	schwarz	Klarsichtdeckel, Tasche, Gummipolsterung	440
219789	gelb	Klarsichtdeckel, Tasche, Gummipolsterung	440
219796		Deckeltasche, X08, für UltraBox 308/408	20

219784

219786

UK-Koffer

UK wasserdichter Koffer UltraCase

Diese superrobusten Koffer mit umlaufender O-Ring-Dichtung schützen Ihre Ausrüstung sicher vor Wasser und Staub. Die Koffer sind der ideale Schutz für empfindliche Ausrüstung wie z.B. Kameras und Messgeräte. Gefertigt aus hochschlagfestem ABS, bruchstest selbst bei einem Fall aus zwei Metern Höhe auf Beton. Das automatische Druckausgleichsventil garantiert einfaches Öffnen, auch nach drastischen Druck- oder Temperaturveränderungen.

Merkmale:

- ergonomischer, gepolsterter Klappgriff
- Bügel für Vorhängeschloss
- optional anpassbarer Würfelschaum
- ABS-Schnappschlösser
- stapelbar
- Scharnier über die komplette Breite mit rostfreien Stahlscharnierstiften

UltraCase 518

Technische Daten:

Wasserdicht bis: 1 m
 Abmessung Außen L x B x H: 472 x 368 x 150 mm
 Abmessung Innen L x B x H: 452 x 325 x 130 mm
 Schutzart: IP67

Best.-Nr.	Farbe	Ausführung	Gewicht g
219830	schwarz	leer	3.230
219828	gelb	leer	3.230
219834	schwarz	mit Würfelschaum	3.500
219832	gelb	mit Würfelschaum	3.500

UltraCase 613

Technische Daten:

Wasserdicht bis: 1 m
 Abmessung Außen L x B x H: 358 x 269 x 155 mm
 Abmessung Innen L x B x H: 340 x 226 x 142 mm
 Schutzart: IP67

Best.-Nr.	Farbe	Ausführung	Gewicht g
219814	schwarz	leer	2.230
219812	gelb	leer	2.230
219818	schwarz	mit Würfelschaum	2.450
219816	gelb	mit Würfelschaum	2.450

UltraCase 716

Technische Daten:

Wasserdicht bis: 1 m
 Abmessung Außen L x B x H: 447 x 297 x 180 mm
 Abmessung Innen L x B x H: 429 x 254 x 165 mm
 Schutzart: IP67

Best.-Nr.	Farbe	Ausführung	Gewicht g
219822	schwarz	leer	2.730
219820	gelb	leer	2.730
219826	schwarz	mit Würfelschaum	2.830
219824	gelb	mit Würfelschaum	2.830



UltraCase 718

Technische Daten:

Wasserdicht bis: 1 m
 Abmessung Außen L x B x H: 472 x 368 x 196 mm
 Abmessung Innen L x B x H: 452 x 325 x 173 mm
 Schutzart: IP67

Best.-Nr.	Farbe	Ausführung	Gewicht g
219838	schwarz	leer	4.180
219836	gelb	leer	4.180
219842	schwarz	mit Würfelschaum	4.380
219840	gelb	mit Würfelschaum	4.380

UltraCase 821

Technische Daten:

Wasserdicht bis: 1 m
 Abmessung Außen L x B x H: 551 x 376 x 234 mm
 Abmessung Innen L x B x H: 531 x 328 x 213 mm
 Schutzart: IP67

Best.-Nr.	Farbe	Ausführung	Gewicht g
219846	schwarz	leer	5.580
219844	gelb	leer	5.580
219850	schwarz	mit Würfelschaum	5.800
219848	gelb	mit Würfelschaum	5.800



Zarges Eurobox

Ob im Materiallager oder auf dem Einsatzfahrzeug: Mit den Euroboxen ist Material und Ausrüstung immer verstaut. Eine Vielzahl an Größen und Ausstattungsvarianten und perfekt darauf abgestimmtes Zubehör bieten für jeden Einsatzbereich die richtige Lösung an. Die Boxen 258051 und 258057 werden mit einem Zusatzgriff an der Längsseite geliefert. Alle anderen Boxen sind auf Anfrage auch mit einem dritten Griff lieferbar.

Merkmale:

- orangefarbene Stapelecken
- hochfeste, korrosionsbeständige Aluminium-Legierung
- Scharniere aus Edelstahl
- eingeschäumte Deckeldichtung für Staub- und Spritzwasserschutz
- Versteifungssicken
- Deckelhaltegurte
- Sicherung durch Plombe, Vorhängeschloss (max. 6 mm Bügelstärke) oder Schlosseinbau möglich
- sicher und zentriert stapelbar
- Boden-, Rand-, Deckelprofilrahmen aus Vollprofil, Stoß vollverschweißt
- ergonomische, stark belastbare Federfallgriffe



Lieferung ohne Inhalt

Best.-Nr.	Abmessung Außen L x B x H mm	Gewicht g
258055	800 x 600 x 410	7.500
258058	400 x 300 x 460	3.400
258051	600 x 400 x 250	4.280
258052	600 x 400 x 340	4.700
258053	600 x 400 x 410	5.200
258054	800 x 400 x 340	5.700
258056	800 x 600 x 610	8.900
258067	1200 x 800 x 510	13.000
258057	1200 x 300 x 250	6.300
258059	Dokumententasche für Euroboxen	700
258065	Schloss-Set für Euroboxen	100
258060	Werkzeugtasche für Euroboxen	1.100
258062	Trennwandset für Eurobox	1.200
258063	Alu-Trennwandset, zu 258051	300
258064	Alu-Trennwandset, zu 258052, 258053, 258054	500
258061	Kleinteilekasten für Euroboxen	1.000
258080	Clip-On Bockrollensatz	2.880
258081	Clip-On Lenkrollensatz	3.720

Eurobox Zubehör

Dönges Sauerstoff-Box

Zur Lagerung und dem sicheren Transport von 2 l-Sauerstoffflaschen haben wir diese Box entwickelt. Bis zu sechs Flaschen können sicher gelagert und transportiert werden. Der Schaumstoffeinsatz ist geeignet für Flaschen bis zu einer Größe von Ø 102 mm x L 440 mm.

Merkmale:

- orangefarbene Stapelcken
- hochfeste, korrosionsbeständige Aluminium-Legierung
- Scharniere aus Edelstahl
- eingeschäumte Deckeldichtung für Staub- und Spritzwasserschutz
- Versteifungssicken
- Deckelhaltegurte
- Comfort-Klappverschluss mit 54 mm Breite
- Sicherung durch Plombe, Vorhängeschloss (max. 6 mm Bügelstärke) oder Schlosseinbau möglich
- sicher und zentriert stapelbar
- Boden-, Rand-, Deckelprofilrahmen aus Vollprofil, Stoß vollverschweißt
- ergonomische, stark belastbare Federfallgriffe

Lieferumfang:

- 1 Stück Zarges Eurobox
- 1 Stück Schaumstoff-Einsatz

Best.-Nr.	Abmessung Außen L x B x H mm	Gewicht g
258066	400 x 300 x 460	3.660
258065	Schloss-Set für Euroboxen	100



DÖNGES
exklusiv

made
in
Germany



Dönges Werkzeugtasche für Euroboxen

Herausnehmbare, transportable Aufbewahrungstasche für Werkzeug oder Ausrüstung. Passt zu Dönges-Eurobox Best. Nr. 258051 bis 258056.

Best.-Nr.	Abmessung mm	Gewicht g
258060	430 x 260	1.100

Bestückungsbeispiel,
Lieferung ohne Inhalt



Dönges Dokumententasche für Euroboxen

Aus strapazierfähigem Gewebe. Die praktische Mappe für Unterlagen oder Dokumente. Passt zur Dönges-Eurobox Best. Nr. 285051 bis 285056. Einfache Montage (selbstklebend).

Best.-Nr.	Abmessung mm	Gewicht g
258059	430 x 290	700

Bestückungsbeispiel,
Lieferung ohne Inhalt



Dönges Kleinteilekasten für Euroboxen

Mit 21 steckbaren Teilern aus PP. Ideal für Kleinteile aller Art. Herausnehmbar. Passt zu Dönges-Eurobox Best. Nr. 258051 bis 258054.

Best.-Nr.	Abmessung mm	Gewicht g
258061	430 x 330 x 60	1.000

Bestückungsbeispiel,
Lieferung ohne Inhalt



Dönges Trennwandset für Eurobox

Aus hochwertigen Schaumstoffen. Individuelles System für große Teile.
Passt zu Dönges-Eurobox Best. Nr. 258051 bis 258053.

Best.-Nr.	Abmessung mm	Gewicht g
258062	550 x 350 x 190	1.200



Zarges Schloss-Set für Euroboxen

Bestehend aus zwei Schlössern und zwei Schlüsseln.
Passt zu allen Euroboxen.
Auf Wunsch auch mehrere Sets gleichschließend lieferbar.

Lieferumfang:
2 Stück Schlösser
2 Stück Schlüssel



Best.-Nr.	Gewicht g
258065	100

Zarges Alu-Trennwandset

Bestehend aus einer Trennwand mit zwei Rasterleisten.
Sorgt für mehr Übersichtlichkeit in der Eurobox.

Best.-Nr.	Ausführung	Gewicht g
258063	passend zu Eurobox 258051	300
258064	passend zu Eurobox 258052, 258053, 258054	500





Die Zarges-Box für den Feuerwehrbereich

Durch die Kooperation mit Zarges ist es gelungen, die Vorgaben der DIN 14880:2013-12 optimal umzusetzen und ein modernes Logistikkonzept für den Feuerwehrbereich zu erarbeiten.

Vorteile der FireBox:

- stapelbar im Euro-Palettenmaß, durch den speziellen Zentrierrahmen im Deckel können kleine Kisten sicher auf den größeren Versionen gestapelt werden
- äußerst stabil, millionenfach bewährte Qualität vom Marktführer Zarges
- staub- und spritzwassergeschützt nach IP 44
- rostfrei und dauerhaft haltbar durch hochfeste Alu-Legierung
- auch mit Handschuhen gut zu tragen dank großer, ergonomischer Griffe
- verschließ- und plombierbar durch Vorhängeschloss

Darum ist die FireBox so gut!

Seit den 50er-Jahren hat Zarges mehrere Millionen Alu-Boxen produziert. Know-how und Fertigungstechnik sind daher einzigartig. Auf eine absolut hochwertige Verarbeitung und beste Komponenten wird immer geachtet.

Merkmale:

- verschweißte Profilrahmenstöße für höhere Stabilität
- das Innenmaß wird durch das obere Randprofil nicht reduziert
- Dichtung aus PU-Schaum dauerhaft auf das Deckelblech geschäumt
- Ecksicken für noch mehr Stabilität
- rostfreies Edelstahlscharnierband, mit Vollnieten befestigt
- rostfreie Edelstahlverschlüsse mit starkem Edelstahlbügel und stabiler Vollnietverbindung
- ergonomische, kunststoffummantelte Federfallgriffe auch mit dicken Handschuhen bestens bedienbar
- Befestigung der Griffe mit Vollnieten
- zwei hochbelastbare Gurtbänder, mit Vollnieten befestigt
- Blechstärke 1,35 mm bei Deckel und Wänden
- entspricht DIN 14880:2013-12

DIN 14880-x Typ	Außenmaße B x H x T mm	Kästen		Körbe	
		Anordnung Griffe	Gewicht g	Anordnung Griffe	Gewicht g
1	600 x 220 x 400	A/B/C/D	5.800	B/D	3.900
2	400 x 220 x 300	A/B/D/E	3.800	B/D	1.900
3	600 x 150 x 400	A/B/D	5.100	B/D	3.100
4	400 x 150 x 300	A/B/D	3.300	B/D	1.300
5	600 x 220 x 265	B/D/E	4.900	B/D	2.500
6	800 x 330 x 400	A/B/C/D	7.900	B/D	6.900

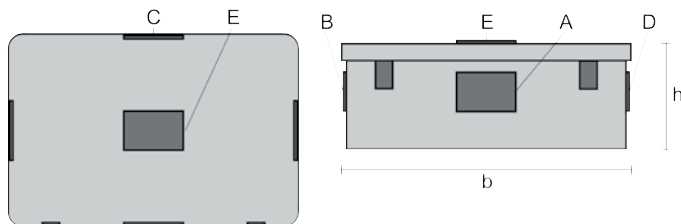

aufgeschäumte Dichtung



Ecksicken



Edelstahlverschlüsse



große Federfallgriffe



1,35 mm Blechstärke



durchdachte Auskleidung

Dönges FireBox made by Zarges, Transportkiste DIN 14880

Aluminiumbox, leer, ohne Inneneinteilung und ohne Aufschrift.

Größe 1

	Best. Nr.	Abmessung mm	Größe	Gewicht g
1	214005	600 x 400 x 220	1	5.800

Größe 2

	Best. Nr.	Abmessung mm	Größe	Gewicht g
2	214010	400 x 300 x 220	2	3.800

Größe 3

	Best. Nr.	Abmessung mm	Größe	Gewicht g
3	214015	600 x 400 x 150	3	5.100

Größe 4

	Best. Nr.	Abmessung mm	Größe	Gewicht g
4	214020	400 x 300 x 150	4	3.300

Größe 5

	Best. Nr.	Abmessung mm	Größe	Gewicht g
5	214025	600 x 265 x 220	5	4.500

Größe 6

	Best. Nr.	Abmessung mm	Größe	Gewicht g
6	214030	800 x 400 x 330	6	7.900



FireBox

Dönges FireBox

Aluminiumbox, leer, mit Inneneinteilung und Aufschrift für die speziellen Ausrüstungssätze nach DIN 14800, 14142, 14881 und 14885. Die Einteilungen bestehen aus äußerst stabilen Aluminiumblechen, die mit rostfreien Nieten dauerhaft befestigt sind. Die Beschriftung erfolgt mittels hochfester, abriebresistenter gelber Aufkleber. Dadurch sind die verschiedenen Sätze auch bei Dunkelheit und aus großer Entfernung problemlos zu erkennen.

Verbandkasten K DIN 14142-K

Einteilung mit Trennblechen.

	Best. Nr.	Abmessung mm	Größe	Gewicht g
1	214035	400 x 300 x 150	4	3.600

Schornsteinwerkzeug DIN 14800-SSWK

(DIN 14800-4)

	Best. Nr.	Abmessung mm	Größe	Gewicht g
2	214041	400 x 300 x 220	2	3.450

Mehrzweckzug DIN 14800-MZ 16

(DIN 14800-5)

Einteilung mit Trennblechen.

	Best. Nr.	Abmessung mm	Größe	Gewicht g
3	214045	600 x 400 x 220	1	6.000

Zubehör zu MZ 16

(DIN 14800-5)

	Best. Nr.	Abmessung mm	Größe	Gewicht g
4	214050	600 x 400 x 220	1	6.000

Mehrzweckzug DIN 14800-MZ 32 Kasten 1

(DIN 14800-5)

Einteilung mit Trennblechen.

	Best. Nr.	Abmessung mm	Größe	Gewicht g
5	214055	800 x 400 x 330	6	8.200

Mehrzweckzug DIN 14800-MZ 32 Kasten 2

	Best. Nr.	Abmessung mm	Größe	Gewicht g
5	210456	800 x 400 x 330	6	8.200

Werkzeug Metall 1 DIN 14800-WKM 1

(DIN 14800-9)

Einteilung mit Trennblechen.

	Best. Nr.	Abmessung mm	Größe	Gewicht g
6	214060	600 x 400 x 150	3	5.300



exklusiv **DÖNGES**

made
in
Germany

Werkzeug Metall 2 DIN 14800-WKM 2

(DIN 14800-9)
Einteilung mit Trennblechen.

	Best. Nr.	Abmessung mm	Größe	Gewicht g
1	214065	600 x 400 x 150	3	5.300

Werkzeugsatz Holz DIN 14800-WKH

(DIN 14800-9)
Einteilung mit Trennblechen.

	Best. Nr.	Abmessung mm	Größe	Gewicht g
2	214070	600 x 400 x 150	3	5.300

Dichtungssatz DIN 14800-DK

(DIN 14800-10)
Einteilung mit Trennblechen.

	Best. Nr.	Abmessung mm	Größe	Gewicht g
3	214075	400 x 300 x 150	4	3.600



Sperrwerkzeug DIN 14800-SWK

(DIN 14800-12)
Einteilung mit Trennblechen.

	Best. Nr.	Abmessung mm	Größe	Gewicht g
4	214085	400 x 300 x 150	4	3.600

Verkehrsunfall DIN 14800-VUK

(DIN 14800-13)
Einteilung mit Trennblechen.

	Best. Nr.	Abmessung mm	Größe	Gewicht g
5	214090	600 x 400 x 220	1	6.000



exklusiv **DOENGES**

made
in
Germany

FireBox

Verbrauchsmaterial DIN 14800-VMK

(DIN 14800-14)

	Best. Nr.	Abmessung mm	Größe	Gewicht g
1	214095	400 x 300 x 150	4	3.600

Umweltschaden DIN 14800-USK

(DIN 14800-15)

	Best. Nr.	Abmessung mm	Größe	Gewicht g
2	214100	600 x 400 x 220	1	6.000

Handwerkzeug DIN 14881-FWKa

Einteilung mit Trennblechen.

	Best. Nr.	Abmessung mm	Größe	Gewicht g
3	214101	600 x 400 x 150	3	5.300

Elektrowerkzeug DIN 14885

Einteilung mit Trennblechen.

	Best. Nr.	Abmessung mm	Größe	Gewicht g
4	214102	400 x 300 x 150	4	3.600

5 Zarges FireBox-Transportkorb DIN 14880

Aluminiumkorb, leer, ohne Deckel und ohne Inneneinteilung, gelochte Seitenwände zur besseren Belüftung der gelagerten Gegenstände.

Besonders geeignet zur Lagerung feuchter oder nasser Ausrüstung nach dem Einsatz. Alle Vorteile der FireBoxen gelten auch für diese, leichte Form der Transportkästen zur Lagerung im Fahrzeug.

Best.-Nr.	Abmessung L x B x H mm	Größe	Gewicht g
214103	600 x 400 x 220	1	3.600
214104	400 x 300 x 220	2	1.900
214105	600 x 400 x 150	3	3.100
214106	400 x 300 x 150	4	1.300
214107	600 x 265 x 220	5	2.500
214108	800 x 400 x 330	6	6.900

made
in
Germany

exklusiv **IDÖNGES**



Dönges Werkzeugkasten Stahlblech

Leerer Werkzeugkasten in klassischer Form aus Stahlblech, blau lackiert, mit Griff und Loch für ein Bügelschloss. Zwei verschiedene Ausführungen sowie drei verschiedene Größen sind lieferbar.

Merkmale:

- aus Stahlblech, blau lackiert
- mit Griff und Loch für Bügelschloss
- gute Übersicht da alle Fächer nach dem Aufklappen einsehbar sind

	Best.-Nr.	Ausführung	Abmessung L x B x H mm	Gewicht g
1	282030	3-teilig	430 x 200 x 160	2.700
	282032	5-teilig	430 x 200 x 210	4.300
2	282033	5-teilig	530 x 200 x 200	5.200



Raaco Werkzeugkoffer Compact

Der vielseitige Werkzeugkoffer für den Profi. Die Compact-Werkzeugkoffer sind leicht und doch für das Tragen größerer Gewichte ausgelegt. Aus hochwertigem Polypropylen gefertigt. Sie sind verschleißfest, verformen sich nicht und können nicht rosten. Außerdem ist das Material gegen die meisten Säuren und Basen resistent.

Verschiedene Ausstattungen sind lieferbar:

- Compact 15:** Trennwände
- Compact 20:** 6 Einsätze
- Compact 27:** 6 Einsätze und 2 Schubladen
- Compact 37:** 7 Einsätze, Trennwände und 2 seitliche Klappgriffe
- Compact 47:** 7 Einsätze, Trennwände, 2 Schubladen und 2 seitliche Klappgriffe
- Compact 50:** 10 Einsätze im herausnehmbaren Werkzeugträger, Trennwand und 2 seitliche Klappgriffe
- Compact 62:** 10 Einsätze im herausnehmbaren Werkzeugträger, Trennwand und 2 seitliche Klappgriffe, 4 Schubladen

Best.-Nr.	Typ	Abmessung mm	Tragfähigkeit kg	Gewicht g
282020	Compact 15	170 x 426 x 215	20	1.320
282023	Compact 37	230 x 540 x 296	40	3.420
282025	Compact 50	260 x 621 x 311	50	4.400
282021	Compact 20	190 x 475 x 240	30	1.680
282022	Compact 27	250 x 475 x 240	30	2.300
282024	Compact 47	292 x 540 x 296	40	3.900
282026	Compact 62	322 x 621 x 311	50	7.100



Dönges Handwerkzeug DIN 14881-FWka

Werkzeugsatz „Handwerkzeug“ nach DIN 14881:2013-12. In Dönges FireBox made by Zarges nach DIN 14880, Größe 3, mit Aluminium-Einteilung sowie der Aufschrift „Handwerkzeug“.

Best.-Nr.	Ausführung	Gewicht g
211020	komplett in Dönges FireBox	21.000
211021	Werkzeugsatz ohne Kasten	17.900
214101	FireBox, Handwerkzeug leer	6.000
200046	Rolltasche, „Schraubendreher, Zangen, Diverses“	370
200047	Rolltasche, „Doppelmäul- und Maulringschlüssel“	370
211875	Kantenzange DIN 5241, 250 mm	300
212025	Eckrohrzange, 1-1/2", Maulöffnung bis 30 mm	1.560
211850	Wasserpumpenzange DIN 5231, 240 mm	350
217234	VDE-Kombizange, 180 mm	222
280204	VDE Seitenschneider, 160 mm	308
280108	Metallsägebogen, 300 mm	600
211030	Metall-Sägeblatt einseitig	18
100861	Schlosserhammer DIN 1041, 500 g	617
109602	Gripzange, 250 mm	600
212311	Schlitz-Werkstattsschraubendreher, 4 mm	60
212316	Schlitz-Werkstattsschraubendreher, 6,5 mm	105
212320	Schlitz-Werkstattsschraubendreher, 8 mm	129
211055	Kreuzschlitz-Schraubendreher, PH 1	60
211056	Kreuzschlitz-Schraubendreher, PH 2	79
211057	Kreuzschlitz-Schraubendreher, PH 3	140
109603	Winkelschraubendreher mit Kugelkopf, 1,5 mm	2
109604	Winkelschraubendreher mit Kugelkopf, 2,0 mm	3
109605	Winkelschraubendreher mit Kugelkopf, 2,5 mm	6
109606	Winkelschraubendreher mit Kugelkopf, 3,0 mm	14
109607	Winkelschraubendreher mit Kugelkopf, 4,0 mm	18
109608	Winkelschraubendreher mit Kugelkopf, 5,0 mm	32
109609	Winkelschraubendreher mit Kugelkopf, 6,0 mm	40
109610	Winkelschraubendreher mit Kugelkopf, 8,0 mm	104
109611	Winkelschraubendreher mit Kugelkopf, 10,0 mm	179

Best.-Nr.	Ausführung	Gewicht g
102454	Maulringschlüsselsatz, 12-teilig, 10-32 mm	2.800
211070	Maulringschlüssel DIN 3113, 8 mm	33
217105	Maulringschlüssel DIN 3113, 15 mm	89
217110	Maulringschlüssel DIN 3113, 16 mm	107
217111	Maulringschlüssel DIN 3113, 18 mm	138
200153	Maulringschlüssel DIN 3113, 21 mm	161
280428	Splintentreiber DIN 6450, 4 mm	63
280406	Flachmeißel DIN 6453, 200 mm, 23 mm	380
280412	Universalhandschutz für Flachmeißel, schwarz	121
211484	VDE Flachrundzange, 200 mm	220
210330	Zimmermanns-Brechstange, Länge 400 mm	960
280106	Rollgabelschlüssel, 200 mm	320
212260	Neubautenschlüssel, 180 mm	98
217130	Universal Schaltschrankschlüssel	88
216008	Steckschlüsselsatz 3/8", 15-teilig, 8-24 mm	1.840
217095	Schlitz-Winkelschraubendreher, 5,5 x 125 mm	20
280105	Winkelschraubendreher Kreuzschlitz, PH 1 & 2	26
217005	VDE-Schlitz-Schraubendreher, 2,5 mm, 75 mm	34
212493	Universal-Sicherheitsmesser, 20 mm	93
217135	Rollbandmaß, 3 m	150
280100	Vollsichtschutzbrille direkte Belüftung	65
217055	Torx-Winkelschraubendreher mit Kugelkopf, T 10	5
217060	Torx-Winkelschraubendreher mit Kugelkopf, T 15	5
217065	Torx-Winkelschraubendreher mit Kugelkopf, T 20	10
217070	Torx-Winkelschraubendreher mit Kugelkopf, T 25	15
217075	Torx-Winkelschraubendreher mit Kugelkopf, T 27	25
217080	Torx-Winkelschraubendreher mit Kugelkopf, T 30	30
217085	Torx-Winkelschraubendreher mit Kugelkopf, T 40	45
217090	Torx-Winkelschraubendreher mit Kugelkopf, T 45	65



exklusiv **made in Germany**

Dönges Werkzeug Metall 1 DIN 14800-WKM 1

Werkzeugsatz „Metall 1“ nach DIN 14800-9:2013-12. In Dönges FireBox made by Zarges nach DIN 14880, Größe 3, mit Aluminium-Einteilung sowie der Aufschrift „Werkzeug Metall 1“.

Best.-Nr.	Ausführung	Gewicht g
217150	komplett in Dönges FireBox	24.700
214060	FireBox, Werkzeug Metall 1, leer	5.300
217155	Werkzeugsatz ohne Kasten	17.825
200047	Rolltasche, „Doppelmanl- und Maulringschlüssel“	370
200051	Rolltasche, „Schraubendreher“	0
280222	Doppelmanlschlüsselsatz DIN 3110, 12-teilig	2.320
101497	Maulringschlüsselsatz DIN 3113 A, 17-teilig, 6 - 22 mm	1.700
100861	Schlosserhammer DIN 1041, 500 g	617
211054	Schlitz-Schraubendreher, 1,0 mm, 5,5 mm	0
212315	Schlitz-Werkstattschraubendreher, 5,5 mm	77
212316	Schlitz-Werkstattschraubendreher, 6,5 mm	105
212320	Schlitz-Werkstattschraubendreher, 8 mm	129
212326	Schlitz-Werkstattschraubendreher, 10 mm	175
212327	Schlitz-Werkstattschraubendreher, 12 mm	244
280113	Vergaserschraubendreher, Schlitz, 6,0 mm	22
280109	Schlitz-Schraubendreher mit Holzheft, 5,5 mm, 100 mm	78
280110	Schlitz-Schraubendreher mit Holzheft, 7,0 mm, 125 mm	80
280111	Schlitz-Schraubendreher mit Holzheft, 9,0 mm, 150 mm	129
280112	Schlitz-Schraubendreher mit Holzheft, 14,0 mm, 250 mm	326
211039	Schlitz-Werkstattschraubendreher, 2,5 mm	30
212311	Schlitz-Werkstattschraubendreher, 4 mm	60
217095	Schlitz-Winkelschraubendreher, 5,5	20
280105	Winkelschraubendreher Kreuzschlitz, PH 1 & 2	26
217175	Winkelschraubendreher Kreuzschlitz, PH 3 & 4	75
211055	Kreuzschlitz-Schraubendreher, PH 1	60
211056	Kreuzschlitz-Schraubendreher, PH 2	79
211057	Kreuzschlitz-Schraubendreher, PH 3	140

Best.-Nr.	Ausführung	Gewicht g
280114	Vergaserschraubendreher, Phillips, PH 1, 25 mm	35
280115	Innensechskantschlüssel-Satz, 2-10 mm	329
280116	Winkelschraubendreher 12 mm	165
280117	Winkelschraubendreher 14 mm	260
216005	Steckschlüsselsatz 1/2", 24-teilig, 10-32 mm	1.800
216025	Steckschlüsseleinsatz 1/2", Torx, T20	72
216035	Steckschlüsseleinsatz 1/2", Torx, T25	74
216045	Steckschlüsseleinsatz 1/2", Torx, T27	73
216050	Steckschlüsseleinsatz 1/2", Torx, T30	77
216060	Steckschlüsseleinsatz 1/2", Torx, T40	85
216070	Steckschlüsseleinsatz 1/2", Torx, T45	67
216080	Steckschlüsseleinsatz 1/2", Torx, T50	87
216090	Steckschlüsseleinsatz 1/2", Torx, T55	73
216100	Steckschlüsseleinsatz 1/2", Torx, T60	75
280118	Rollgabelschlüssel, 150 mm	170
280106	Rollgabelschlüssel, 200 mm	320
280119	Rollgabelschlüssel, 300 mm	800
200154	Maulringschlüssel DIN 3113, 23 mm	300
211078	Maulringschlüssel DIN 3113, 24 mm	320
200155	Maulringschlüssel DIN 3113, 25 mm	410
211079	Maulringschlüssel DIN 3113, 27 mm	400
200157	Maulringschlüssel DIN 3113, 28 mm	440
200158	Maulringschlüssel DIN 3113, 29 mm	455
217120	Maulringschlüssel DIN 3113, 30 mm	540
217125	Maulringschlüssel DIN 3113, 32 mm	580
217055	Torx-Winkelschraubendreher mit Kugelkopf, T 10	5
217060	Torx-Winkelschraubendreher mit Kugelkopf, T 15	5



exklusiv

made
in
Germany

Dönges Werkzeug Metall 2 DIN 14800-WKM 2

Werkzeugsatz „Metall 2“ nach DIN 14800-9:2013-12. In Dönges FireBox made by Zarges nach DIN 14880, Größe 3, mit Aluminium-Einteilung sowie der Aufschrift „Werkzeug Metall 2“.

Best.-Nr.	Ausführung	Gewicht g
217200	komplett in Dönges FireBox	18.140
214065	FireBox, Werkzeug Metall 2 DIN 14800-WKM 2, Größe 3	5.300
217205	Werkzeugsatz Metall 2 DIN 14800-WKM 2, Werkzeugsatz ohne Kasten	11.160
200049	Werkzeug-Rolltasche, „Zangen, Meißel, Diverses“, 12 Fächer	392
108650	Fäustel DIN 6475, 2.000 g	2.200
280424	Splintentreiber DIN 6450, 2 mm	70
280428	Splintentreiber DIN 6450, 4 mm	63
280434	Splintentreiber DIN 6450, 8 mm	107
211875	Kantenzange DIN 5241, 250 mm	300
211025	Metallsägebogen DIN 6473A, 450 mm	800
211030	Metall-Sägeblatt HSS Bi-Metall einseitig, 24 Zähne/Zoll	18
217215	Rollbandmaß, 5 m	195
280120	Schweden-Rohrzange DIN 5234 A, 1"	800
280408	Flachmeißel DIN 6453, 250 mm, 23 mm	479
280121	Flachmeißel DIN 6453, 400 mm, 27 mm	800
280122	Spitzmeißel DIN 7256, 400 mm	970
211851	VDE Kombizange, 160 mm	200
280204	VDE Seitenschneider, 160 mm	308
211852	Wasserpumpenzange DIN 5231, 400 mm	400
109602	Gripzange, 250 mm	600
280123	Blechscher, 250 mm	480
280125	Kunststoff-Gliedermaßstab, 2 m	140
280126	Lecksuchspray, 400 ml	522
211850	Wasserpumpenzange DIN 5231, 240 mm	350
217210	Universalsäge Form C, 150 mm	140
280124	Gummi-Komposithammer DIN 5128-90, 4/90 mm	1.380
217211	Sägeblatt für Puk-Säge, Typ 312	3



exklusiv **DÖNGES**

made
in
Germany



Dönges Werkzeug Holz DIN 14800-WKH

Nach DIN 14800-9:2005-02. In Dönges FireBox made by Zarges nach DIN 14880, Größe 3, mit Aluminium-Einteilung sowie der Aufschrift „Werkzeugsatz Holz“.

Best.-Nr.	Ausführung	Gewicht g
217160	komplett in Dönges FireBox	25.460
214070	FireBox, Werkzeugsatz Holz DIN 14800-WKH, Größe 3	5.300
217165	Werkzeugsatz Holz DIN 14800-WKH, Werkzeugsatz ohne Kasten	18.080
200054	Latthammer 600 g	900
280127	Stechbeitel mit Holzheft, feingeschliffen, 14 mm	141
109366	Stechbeitel mit Holzheft, feingeschliffen, 35 mm	287
280038	Stichsäge DIN 7258, 350 mm	160
217260	Rollbandmaß mit Haken, 30 m, Bandbreite 13 mm	467
280125	Kunststoff-Gliedermaßstab, 2 m	140
280440	Küchenbeil, 600 g	600
280129	Schlosserwinkel ohne Anschlag, rostgeschützt, 500 x 280 mm	870
280130	Schmiegenwinkel, 300 mm	167
280131	Zimmermannsbleistift, Länge 24 cm, eckig-oval	12
280132	Holzhammer DIN 7461, 105 mm	392
217265	Wasserwaage aus Aluminium, 500 mm	297
280133	Temperguss-Schraubzwinde, Spannweite 0-200 mm, Ausladung 100 mm	1.180
280134	Temperguss-Schraubzwinde, Spannweite 0-400 mm, Ausladung 175 mm	2.620



exklusiv **DOENGES**

made
in
Germany

Dönges Schornsteinfegerkasten DIN 14800-SSWK

Schornsteinwerkzeugkasten nach DIN 14800-4:2013-12. In Dönges FireBox made by Zarges mit der Aufschrift „Schornsteinwerkzeug“. Völlig neues Konzept mit zweiseitigem Werkzeugsatz. Im Kasten befindet sich eine handliche Tasche mit Umhängeriemern für die „Reinigung oben“.

Die übrigen Teile sind für die „Reinigung unten“ und verbleiben im Kasten.

Zwei Federstahlstangen sind im Satz enthalten, jedoch nicht abgebildet. Sie passen nicht in den Kasten!



Best.-Nr.	Ausführung	Gewicht g
217301	in Dönges FireBox, 20 m Kette	18.750
217306	in Dönges FireBox, 30 m Kette	27.700
214041	FireBox, Schornsteinwerkzeug leer	3.450
217380	Tragetasche Reinigung oben	1.000
217302	Schornsteinfegersatz DIN 14800, ohne Kasten, 20 m Kette für Kasten Gr. 2	21.700
217307	Schornsteinfegersatz DIN 14800, ohne Kasten, 30 m Kette für Kasten Gr. 2	21.900
217320	Fallgranate für Schornsteinwerkzeug	4.100
217325	Kugelschlagapparat	2.260
211234	Kette für Schornsteinwerkzeug, 30 m	8.100
217330	Kette für Schornsteinwerkzeug, 20 m	4.850
217335	Leinstern Typ I, 250 mm	90
217340	Kratzfedereinlage, rund, 160 mm	200
217345	Kratzfedereinlage, rund, 200 mm	300
217348	Kratzfedereinlage, rund, 240 mm	600
211246	Schultereisen	590
217355	Sternschlüssel	180
217360	Hitzeschutzhandschuhe, bis 250 °C	280
211240	Kaminspiegel mit Teleskopgriff, 70 x 80 mm	200
217361	Federstahlstange, 3 m	960
217365	Rollenöffner	430
217370	Stoßbesen mit Gewinde, 250 mm	230
211850	Wasserpumpenzange DIN 5231, 240 mm	350
211040	Schlitz-Werkstattschraubendreher, 3,5 mm	40
217375	Kohlenschaufel aus Metall	260

exklusiv **DÖNGES**

made
in
Germany



Dönges Sperrwerkzeug DIN 14800-SWK

Sperrwerkzeugkasten nach DIN 14800-12:2013-12. In Dönges FireBox made by Zarges mit stabiler Aluminium-Einteilung und der Aufschrift „Sperrwerkzeug“. Der Sperrwerkzeugkasten enthält alle wichtigen Werkzeuge und Hilfsmittel um verschlossene Türen und Fenster schnell zu öffnen. Entweder durch zerstörungsfreie Manipulation oder durch das Ziehen der Schlösser.

Das im Satz enthaltene Qualitäts-Öffnungswerkzeug in Verbindung mit der seit vielen Jahren bewährten FireBox garantiert sicheres Arbeiten, Stabilität und lange Haltbarkeit, auch im rauen Einsatz.



exklusiv DÖNGES

made
in
Germany

Best.-Nr.	Ausführung	Gewicht g
217460	in Dönges FireBox	9.370
214085	FireBox, Sperrwerkzeug leer	3.600
217465	Sperrwerkzeug DIN 14800-SWK, ohne FireBox	4.260
211491	Zugvorrichtung Original-Glocke	1.228
211416	Kernziehplatte für Profizylinder Ø 14,7 mm	120
211418	Kernziehplatte für Rundzylinder Ø 16,8 mm	120
211495	Türbeschlagheber inkl. Türfallmesser 8 & 10 mm	1.360
211476	Ring-Ratschenschlüssel Speeder, SW 17 x 19 mm	243
211478	Bitbox mit 1/4" mit Quergriff	90
211480	Bitbox mit Universalhalter, 47 x 85 mm	120
211442	Zugschraube, „Extra“ beige, 4,2 mm, 50er-Pack	180
211444	Zugschraube, „Super“ mint, 4,8 mm, 50er-Pack	220
211443	Zugschraube, „Spezial“ rot, 5,5 mm, 50er-Pack	318
211493	Einspannvorrichtung für Zugschrauben	74
211419	Vielzweck-Schmiermittel, 300 ml, Smart Straw	340
211437	Türfallenspachtel	100
211429	Spiral-Türfallenöffner-Set	120
217453	Türfallen-Öffnungsnadelset, 3-teilig	8
211433	Türfallen-Vierkant, 8 mm, für 72er Entfernung	100
211435	Türfallen-Vierkant, 10 mm, für 92er Entfernung	100
211497	Kippfensteröffner	600
212262	Neubautenschlüssel, 143 mm	111
211477	Profil-Doppelzylinder Typ S, 40/50 mm	320

Dönges Verkehrsunfallkasten DIN 14800-VUK

Werkzeugsatz „Verkehrsunfall“ nach DIN 14800-13:2013-12. In Dönges FireBox made by Zarges nach DIN 14880, Größe 1, mit Aluminium-Einteilung sowie der Aufschrift „Verkehrsunfall“. Innen im Deckel, ist die Halterung für den Glas-Master eingienietet.

Best.-Nr.	Ausführung	Gewicht g
217501	komplett in Dönges FireBox	14.245
214090	FireBox, Verkehrsunfall leer	6.000
217506	Werkzeugsatz ohne Kasten	9.400
217512	Einmalhandschuhe Vinyl, L	5
217516	Einmalhandschuhe Vinyl, M	5
280135	Rettungsdecke Gold/Silber	50
280100	Vollsichtschutzbrille direkte Belüftung	65
217520	Polyethylenfolie 50µ, 2000 x 1000 mm	77
280136	Doppelmaulschlüssel DIN 3110, 10 x 11 mm	58
280137	Doppelmaulschlüssel DIN 3110, 12 x 13 mm	77
212435	Gurttrenner, neongelb	45
217525	Allzweckmesser mit Wellenschliff, 11 cm	120
217530	Zimmermanns-Brechstange, Länge 500 mm	1.240
212470	Glas- und Rettungssäge, 425 mm	1.400
200057	Gewebeklebeband für Abroller, Länge 50 m, Breite 50 mm	250
217540	Kreidefallstift, für Kreide Ø 8,5 mm	16
280068	Signierkreide passend für Kreidefallstift, gelb	20
217550	Keil sägerau, 400 x 100 x 80 mm	640
200056	Keil aus Hartholz, 350 x 95 x 75 mm	2.600
200055	Keil aus Hartholz, 350 x 95 x 35 mm	1.300
211019	VDE-Seitenschneider, 200 mm	340
217531	Klammernheber, 210 mm	100



exklusiv **DÖNGES**

made
in
Germany

exklusiv **DOENGES**

Dönges Verbrauchsmaterialkasten DIN 14800-VMK

Verbrauchsmaterialkasten nach DIN 14800-14:2013-12. In Dönges FireBox made by Zarges nach DIN 14880, Größe 4, mit der Aufschrift „Verbrauchsmaterial“.

Best.-Nr.	Ausführung	Gewicht g
217601	komplett in Dönges FireBox	9.250
214095	FireBox, Verbrauchsmaterial leer	3.600
217605	Werkzeugsatz ohne Kasten	5.950
218365	Bindedraht	1.300
200058	Drahtstift, 2 x 40 mm	2.500
218205	Drahtstifte DIN 1151, 3,1 x 80 mm	2.500
218215	Drahtstifte DIN 1151, 4,6 x 130 mm	15
217630	Leichtbauplattennägel 3,1 x 60	2.550
200057	Gewebeklebeband für Abroller	250
104779	Kabelbinder, natur, 360 x 4,5 mm	3
217395	Dichtungsband aus PTFE, Rollenlänge 12 m	18
217650	Dichtungspropfen aus Weichholz, DIN 14555	180
211419	Vielzweck-Schmiermittel, 300 ml, Smart Straw	340
280055	Putztücher, 38 x 38 cm	2.040



made
in
Germany

Werkzeuge

Dönges Dichtungskasten DIN 14800-DK

Dichtungssatz nach DIN 14800-10:2013-12. In Dönges FireBox made by Zarges nach DIN 14880, Größe 4, mit Aluminium-Einteilung sowie der Aufschrift „Dichtungssatz“.

Best.-Nr.	Ausführung	Gewicht g
217400	komplett in Dönges Firebox	5.570
214075	FireBox, Dichtungssatz DIN 14800-DK, Größe 4	3.600
217450	Dichtungssatz DIN 14880, ohne Kasten	3.560
211094	Gasstopfen- und Kappensatz	1.840
217395	Dichtungsband aus PTFE, Rollenlänge 12 m	18
217455	universal LeckStop Abdichtpaste, 500 ml	710



exklusiv **DOENGES**

made
in
Germany

Materialsatz

Dönges Umweltschadenkasten DIN 14800-USK

exklusiv **DÖNGES**

Umweltschadensatz nach DIN 14800-15:2013-12. In Dönges FireBox made by Zarges nach DIN 14880, Größe 1, mit der Aufschrift „Umweltschaden“.

made
in
Germany

Best.-Nr.	Ausführung	Gewicht g
217850	komplett in Dönges Firebox	13.920
214100	FireBox, Umweltschaden DIN 14800-USK, Größe 1	6.000
217855	Umweltschadensatz DIN 14800-USK, Werkzeugsatz ohne Kasten	8.120
280056	Ölbindetuch, 43 x 48 x 0,5 cm	41
217860	Schachtabdeckung, 750 x 750 mm	1.840
217865	Abdeckplane, 4 x 6 m	1.720
217870	Befestigungsseil, Ø 6 mm, 20 m	950
280138	Müllsack auf Rolle (25 Stück), 120 l, 1100 x 700 mm	1.178
200059	Chemieschutzoverall Typ 3/4/5/6, Größe XL, gelb	600



Dönges Elektrowerkzeug DIN 14885

Werkzeugsatz „Elektrowerkzeug“ nach DIN 14885:2013-12. In Dönges FireBox made by Zarges nach DIN 14880, Größe 4, mit Aluminium-Einteilung sowie der Aufschrift „Werkzeugkasten E“.



Best.-Nr.	Ausführung	Gewicht g
217805	komplett in Dönges Firebox	7.200
214102	FireBox, Elektrowerkzeug leer	3.600
217810	Werkzeugsatz ohne Kasten	6.380
217321	Warnschild 200 mm	20
217315	Warnschild 100 mm	20
826170	VDE-Schlitz-Schraubendreher, 3,5 x 100 mm	35
826190	VDE-Schlitz-Schraubendreher, 5,5 x 125 mm	76
826200	VDE-Schlitz-Schraubendreher, 6,5 x 150 mm	128
826210	VDE-Schlitz-Schraubendreher, 8,0 x 150 mm	126
826220	VDE-Schlitz-Schraubendreher, 10,0 x 200 mm	184
211484	VDE Flachrundzange, 200 mm	220
211019	VDE-Seitenschneider, 200 mm	340
211165	VDE-Einmaulschlüssel, DIN 7446, 10 mm	42
211166	VDE-Einmaulschlüssel, DIN 7446, 11 mm	48
211167	VDE-Einmaulschlüssel, DIN 7446, 12 mm	58
211168	VDE-Einmaulschlüssel, DIN 7446, 13 mm	68
211169	VDE-Einmaulschlüssel, DIN 7446, 14 mm	84
211170	VDE-Einmaulschlüssel, DIN 7446, 15 mm	88
211175	NH Sicherheitsgriff mit Lederstulpe	400
102944	Elektroisolierband 1500, 15 mm x 10 m, schwarz	45
280066	Signierkreide passend für Kreidefallstift, weiß	20
211190	Warnschild, „Nicht schalten Gefahr“, 70 x 25 mm	10
104779	Kabelbinder, natur, 360 x 4,5 mm	3
826240	VDE-Kreuzschlitzschraubendreher, PH1	64
826250	VDE-Kreuzschlitzschraubendreher, PH2	82
826260	VDE-Kreuzschlitzschraubendreher, PH3	146
200146	Spannungsprüfer Duspole expert	358



exklusiv **DOENGES**

made
in
Germany

exklusiv **DOENGES**

made
in
Germany

Werkzeugsatz

Dönges Werkzeugsatz für Werkzeugkasten

6-teiliger Satz im Karton.

Best.-Nr.	Artikel	Gewicht g
211150	Dönges Werkzeugsatz für Werkzeugkasten	3.900
108650	Fäustel DIN 6475, 2.000 g	2.200
210210	Flachmeißel mit Handschutz, 300 mm	640
200060	Schlitzschraubendreher mit Vierkantheft, 125 x 5,5 mm	120
212325	Schlitzschraubendreher mit Vierkantheft, 10 x 200 mm	160
218060	Kombizange DIN 5244 FF, 180 mm	280
100861	Schlosserhammer DIN 1041, mit Eschenstiel, 500 g	617



Dönges Werkzeugsatz funkenfrei RW

Für Rüstwagen RW (alte Norm DIN 14555-T3), aus Sonderbronze bzw. Kupferberyllium.

Lieferumfang:

- 1 Stück Werkzeugtasche aus Leder 610 x 160 x 220 mm
- 1 Stück Wasserpumpenzange 250 mm
- 1 Stück Eckrohrzange 2"
- 1 Stück Flachmeißel 300 mm mit Handschutz
- 1 Stück Kupferhammer 1000 g



Best.-Nr.	Artikel	Gewicht g
211156	Dönges Werkzeugsatz funkenfrei RW	8.500
285018	Eckrohrzange funkenfrei, Kupfer-Beryllium CuBe, Maulweite 2"	3.000
285010	Wasserpumpenzange funkenfrei, 250 mm	370
210110	Kupferhammer funkenfrei, 1.000 g	1.150
285406	Flachmeißel funkenfrei, 300 mm, Schneidenbreite 25 mm	705
200061	Werkzeugtasche aus Rindleder, 610 x 230 x 180 mm	3.600



BOSCH

Technik fürs Leben

Professionelle, blaue Elektrowerkzeuge von Bosch. Für Profis von Profis.

Gewerbliche Bosch Elektrowerkzeuge erfüllen höchste Qualitätsansprüche! Die professionellen, blauen Elektrowerkzeuge von Bosch sind dafür entwickelt, erstklassige Arbeit zu leisten. Sie erfüllen die Anforderungen an Leistung, Präzision und Robustheit für hervorragende Arbeitsergebnisse.

Diese Eigenschaften machen sie auch im Einsatz bei Feuerwehr, THW und Katastrophenschutz zur ersten Wahl. Eine Auswahl der besten Geräte für die wichtigsten Einsatzzwecke finden Sie hier.

Bosch Akku-Bohrschrauber GSR 10,8-2-LI Professional

Mit 169 mm enorm kurze Bauform für optimale Handhabung vor allem bei Bohr- und Schraubenanwendungen über Kopf und an engen Stellen.

Merkmale:

- mit 169 mm enorm kurze Bauform für optimale Handhabung vor allem bei Bohr- und Schraubenanwendungen über Kopf und an engen Stellen
- professionelle Leistung: 2-Gang-Getriebe sorgt für kraftvolle 15 Nm (weicher Schraubfall) beim Bohren (bis 19 mm) und Schrauben (bis 7 mm)
- vollwertiges 10-mm-Auto-Lock-Bohrfutter
- Bosch Electronic Cell Protection (ECP): Schützt den Akku vor Überlastung, Überhitzung und Tiefentladung
- praktische Batterie-Ladezustandsanzeige mit 3 LEDs
- integriertes LED-Licht zur Beleuchtung des Arbeitsbereichs auch an dunklen Stellen
- Motorbremse für präzises Arbeiten bei Serienschraubungen
- kein Memory-Effekt: Der Akku kann unabhängig vom Ladezustand jederzeit geladen werden, ohne die Zellen zu beschädigen

Technische Daten:

Akkuspannung:	10,8 V
Akkukapazität:	2,0 Ah
Gewicht inklusive Akku:	0,95 kg
Drehmomentstufen:	20+1
Leerlaufdrehzahl 1./2. Gang:	0-400/0-1300 min ⁻¹
Bohrfutterspannbereich:	1-10 mm
Bohr-Ø Holz/Stahl max.:	19/10 mm
Drehmoment weich/hart max.:	15/30 Nm

Lieferumfang:

- 1 Stück Akku-Bohrschrauber GSR 10,8-2-LI Professional
- 1 Stück Schnellladegerät AL 1130 CV
- 2 Stück Li-Ion Akkus 2,0 Ah
- 1 Stück L-BOXX 102
- 1 Stück 1/2 L-BOXX-Einlage Zubehör
- 1 Stück 1/2 L-BOXX-Einlage Gerät und Ladegerät

Best.-Nr.	L-Boxx B x H x T mm	Gewicht g
200087	442 x 117 x 357	1.095



Mehr im  Shop

Akku-Schlagbohrschrauber & Bit

Bosch Akku-Schlagbohrschrauber GSB 18V-60 C Professional

Der verlässliche Allrounder - mit maximaler Kraft.

Merkmale:

- extrem kraftvoll: 60 Nm für härteste Schraub- und Bohranwendungen sowie bürstenloser Motor
- extrem komfortabel: Perfekte Kontrolle über das Gerät dank innovativem KickBack Control (KBC) und Präzisionskupplung
- Electronic Motor Protection (EMP) schützt den Motor vor Überlastung und sorgt für lange Lebensdauer
- innovative CoolPack-Akkus sorgen für eine optimale Wärmeabstrahlung und verlängern damit die Lebensdauer um bis zu 100 % (vgl. Li-Ionen-Akkus ohne CoolPack)
- extrem robust: Vollmetallbohrfutter
- Bosch Electronic Cell Protection (ECP): Schützt den Akku vor Überlastung, Überhitzung und Tiefentladung
- integriertes LED-Licht zur Beleuchtung des Arbeitsbereichs auch an dunklen Stellen

Technische Daten:

Drehmoment weich/hart max.:	31/60 Nm
Leerlaufdrehzahl:	0-600/0-1.900 min-1
Schlagzahl max.:	28.500 min-1
Bohrfutterspannbereich:	1,5/13 mm
Akku-Spannung:	18 V
Akkukapazität:	5 Ah
Bohr-Ø Stahl max.:	13 mm
Bohr-Ø Holz:	38 mm
Bohr-Ø Mauerwerk:	13 mm
Schrauben-Ø max.:	10 mm

Lieferumfang:

- 1 Stück Schlagbohrschrauber GSB 18 V-EC
- 2 Stück Li-Ion Akku 5,0 Ah
- 1 Stück L-BOXX 136 mit Einlage
- 1 Stück Schnellladegerät GAL 1880 CV
- 1 Stück Gürtelclip



Best.-Nr.	L-Boxx B x H x T mm	Gewicht g
200808	442 x 151 x 357	1.300



Dönges Bitbox mit Universalhalter

Praktisches kleines Set mit magnetischem 1/4"-Universalhalter und neun Bits.

Merkmale:

- Chrom-Vanadium Stahl, brüniert
- Bits sandgestrahlt
- Dose als Schraubendrehergriff verwendbar

Lieferumfang:

- 1 Stück Runddose aus Kunststoff
- 1 Stück Magnethalter 1/4"
- 4 Stück Schlitzbit in den Größen 4, 5, 5, 7 mm
- 3 Stück Kreuzschlitzbit in den Größen PH 1, PH 2, PH 3
- 3 Stück Kreuzschlitzbit in den Größen PZ 1, PZ 2, PZ 3

Best.-Nr.	Abmessung Ø x H mm	Gewicht g
211480	47 x 85	120



exklusiv **DÖNGES**

Bosch Akku-Schlagbohrschrauber GSB 18-2-LI Plus

Akku-Schlagbohrschrauber GSB 18-2-LI Plus. Bestes Preis-Leistungsverhältnis unter professionellen Akku-Schlagbohrschraubern. Attraktive Lösung für das Einstiegssegment bei professionellen Anwendungen. Schnellspannbohrfutter mit 13 mm Werkzeugaufnahme für gängiges Zubehör.

Merkmale:

- neue Ergonomie: Besseres Handling durch kompaktes Design
- Bosch Electronic Cell Protection (ECP): Schützt den Akku vor Überlastung, Überhitzung und Tiefentladung
- integriertes LED-Licht zur Beleuchtung des Arbeitsbereichs auch an dunklen Stellen
- praktischer Gürtelclip für bequemes Einhängen des Tools an Gürtel oder Leiter
- Schnellspannbohrfutter mit 13 mm Werkzeugaufnahme für gängiges Zubehör
- Electronic Motor Protection (EMP) schützt den Motor vor Überlastung und sorgt für lange Lebensdauer
- montierbarer Bithalter für einfachen Transport und Aufbewahrung der Bits am Gerät
- Motorbremse für präzises Arbeiten bei Serienschraubungen



Technische Daten:

Spannung:	18 V
Akkukapazität:	2 Ah
Gewicht inklusive Akku:	1,5 kg
Drehmoment max.:	20+1
Drehmomentstufen:	20+1
Leerlaufdrehzahl 1./2. Gang:	0-500/0-1.900 min-1
Bohrfutterspannbereich:	1,5-13,0 mm
Bohr-Ø Holz/Stahl/Stein max.:	38/13/13 mm

Lieferumfang:

- 1 Stück Akku-Schlagbohrschrauber Bosch GSB 18-2-LI Plus
- 1 Stück 1/2 L-BOXX-Einlage Gerät
- 1 Stück 1/2 L-BOXX-Einlage Zubehör
- 2 Stück 2,0 Ah Li-Ion Akku
- 1 Stück L-BOXX 136
- 1 Stück Schnellladegerät AL 1820 CV



Best.-Nr.	L-Boxx B x H x T mm	Gewicht g
217905	442 x 151 x 357	4.480



Cimco Spezial-Bit-Satz

Spezial-Bit-Satz für Sicherheitsschrauben.

Lieferumfang:

- 1 Stück Magnethalter 60 mm für 1/4"-Bitantrieb
- 9 Stück Torx-Bit mit Bohrung (Tamper Resistant) in den Größen T8, T10, T15, T20, T25, T27, T30, T35, T40
- 6 Stück Innensechskant-Bit mit Bohrung (Tamper Resistant) in den Größen 2 - 2,5 - 3 - 4 - 5 - 6 mm
- 6 Stück Innensechskant-Bit mit Bohrung (Tamper Resistant) in den Größen 5/64" - 3/32" - 7/64" - 1/8" - 9/64" - 9/32"
- 4 Stück Schlitz-Bit mit Aussparung (Klauenschlüssel/Spanner) in den Größen 4 - 6 - 8 - 10 mm
- 4 Stück Dreiflügel-Bit (Tri-Wing) in den Größen TW1 - TW2 - TW3 - TW4
- 3 Stück Vierflügel-Bit (Torq-Set) in den Größen TS6 - TS8 - TS10 mm
- 1 Stück Kunststoffbox

Best.-Nr.	Ausführung	Gewicht g
103099	33-teilig	270



Akku-Bohrhammer

Bosch Akku-Bohrhammer Compact GBH 36 V-LI

Leichter und leistungsstarker Akkubohrhammer für komfortables Arbeiten.

Merkmale:

- stark wie ein Netzgerät: bis zu 100 Bohrlöcher (6 x 40 mm in Beton) mit einer Akkuladung, optimal im Innenbereich
- mit nur 2,9 kg Gewicht ideal geeignet für Überkopparbeiten
- pneumatisches Hammerschlagwerk, optimiert auf Bohrungen von 4-10 mm in Beton (max. 18 mm)
- bürstenloser Bosch-EC-Motor: kompakt, staubgeschützt, leicht und absolut wartungsfrei
- Bosch Electronic Cell Protection (ECP): Schützt den Akku vor Überlastung, Überhitzung und Tiefentladung
- geringe Vibrationswerte von 12 m/s² für ermüdungsarmes Arbeiten
- Bosch Hyper Charge: durch Schnellladung sind die Akkus bereits nach der Hälfte der Ladezeit zu 75 % geladen
- kein Memory-Effekt: der Akku kann unabhängig vom Ladezustand jederzeit geladen werden

Technische Daten:

Akku-Spannung:	36,0 V
Kapazität:	2,0 Ah
Leerlaufdrehzahl:	0-1.500 min ⁻¹
Bohr-Ø Beton:	18 mm
Bohr-Ø Stahl max.:	13 mm
Bohr-Ø Holz:	30 mm
Abgabeleistung:	430 W
Nennndrehzahl:	0-1.500 min ⁻¹
Schlagzahl bei Nennndrehzahl:	0-4.850 min ⁻¹
Schlagenergie max.:	1,8 J
Werkzeugaufnahme:	SDS-plus

Lieferumfang:

- 2 Stück Li-Ion Akku 2,0 Ah
- 1 Stück L-BOXX 238 mit Einlage
- 1 Stück Schnellladegerät AL 3640 CV
- 1 Stück Zusatzhandgriff
- 1 Stück Tiefenanschlag 210 mm

NEU ✓



Best.-Nr.

200092

L-Boxx B x H x T mm

442 x 253 x 357

Gewicht g

2.110



Bosch Bohrhammer GBH 2-28 DFV Professional

Der Stärkste seiner Klasse.

Die Feuerwehrversion ist ausgestattet mit 5 m H07RN-F3G1.5 Anschlussleitung und druckwasserdichtem Stecker IP68.

Merkmale:

- höchster Bohrfortschritt und höchste Meißelleistung seiner Klasse
- 25% längere Lebensdauer als andere Bohrhammer seiner Klasse für mehr Wirtschaftlichkeit
- 27% weniger Vibrationen als das Vorgängermodell durch aktive Vibrationsdämpfung
- Wechselfutter zum schnellen Wechsel zwischen Bohren mit Schlag in Beton und Bohren ohne Schlag in Holz und Metall
- Drehstopp zum Meißeln
- Kugeltülle zum Vorbeugen von Kabelbrüchen
- drehbare Bürstenplatte für gleiche Kraft im Rechts- und Linkslauf
- Überlastkupplung zum Schutz von Anwender und Maschine
- Rechts-/Linkslauf zum Lösen bei verklemmten Bohrern
- stufenlose Drehzahlregelung zum sauberen Anbohren
- Überlastkupplung

Technische Daten:

Nennaufnahme:	850 W
Schlagenergie max.:	3,2 J
Schlagzahl bei Nenndrehzahl:	0-4.000 min ⁻¹
Nenndrehzahl:	0-900 min ⁻¹
Werkzeugaufnahme:	SDS-plus
Bohr-Ø Beton mit Hammerbohrern:	4-28 mm
Bohr-Ø Stahl max.:	13 mm
Bohr-Ø Holz max.:	30 mm
Bohr-Ø Hohlbohrkronen:	68 mm

Lieferumfang:

- 1 Stück Bohrhammer GBH 2-28 DFV Professional
- 1 Stück Tiefenanschlag 210 mm
- 1 Stück Schnellspannbohrfutter 13 mm
- 1 Stück Wechselfutter SDS-plus
- 1 Stück Zusatzhandgriff
- 1 Stück Maschinentuch
- 1 Stück Handwerkerkoffer 445 x 360 x 114 mm



Best.-Nr.	Ausführung	Gewicht g
217907	Feuerwehr	5.800
217906	Standard	5.400
217920	Zubehörsatz für leichten Bohrhammer aus Rüstwagen-Bestückung	4.284



Bohrhammer

Bosch Bohrhammer GBH 8-45 D Professional

Kraftvolle 1.500 Watt und höchste Haltbarkeit. Die Feuerwehrversion ist ausgestattet mit 5 m H07RN-F3G1.5 Anschlussleitung und druckwasserdichtem Stecker IP68.

Merkmale:

- Höchstleistung beim Bohren und Meißeln dank 1500-Watt-Motor und 12,5 Joule Einzelschlagenergie
- höchste Haltbarkeit dank robuster Komponenten
- automatische Schalterarretierung für besten Bedienkomfort bei dauerhaften Meißelanwendungen
- Überlastkupplung zum Schutz von Anwender und Maschine
- Sanftanlauf für sauberes Anbohren
- Drehzahlregler zur optimalen Einstellung je nach Anwendung

Technische Daten:

Nennleistung:	1.500 W
Schlagenergie:	12,5 J
Schlagzahl bei	
Nenn Drehzahl:	1.380-2.720 min ⁻¹
Nenn Drehzahl:	0-305 min ⁻¹
Werkzeugaufnahme:	SDS-max
Bohr-Ø Beton mit	
Hammerbohrern:	12-45 mm
Bohr-Ø Beton mit	
Durchbruchbohrern:	80 mm
Bohr-Ø	
Hohlbohrkronen:	125 mm

Lieferumfang:

- 1 Stück Bohrhammer GBH 8-45 D Professional
- 1 Stück Zusatzhandgriff
- 1 Stück Maschinentuch
- 1 Stück Fetttube
- 1 Stück Handwerkerkoffer

Best.-Nr.	Ausführung	Gewicht g
217912	Feuerwehr	8.200
217910	Standard	12.000

NEU ✓



Mehr im
Shop 

Dönges Zubehörsatz für leichten Bohrhammer aus Rüstwagen-Bestückung

Entspricht DIN 14555-T3 (Rüstwagenbelastung).

Lieferumfang:

- 1 Stück Universalhalter mit SDS-plus Schaft, Schnellwechselfutter und Dauermagnet
- 1 Satz Steinbohrer mit SDS-plus Schaft, Durchmesser: 5, 6, 8, 10 und 12 mm in Stahlblechkasten
- 1 Satz Spiralbohrer DIN 338 HSS, für Metall, Durchmesser 1-13 mm, jeweils um 0,5 mm steigend in Stahlblechkasten
- 1 Satz Holzspiralbohrer, Durchmesser: 4, 6, 8, 10, 12 und 14 mm in Kasten
- 3 Stück Holzspiralbohrer, Durchmesser: 14, 18 und 22 mm, Länge 300 mm
- 1 Stück SDS-plus Flachmeißel, Länge 250 mm
- 1 Stück Körner DIN 7250, 120 x 10 mm



 exklusiv

Best.-Nr.	Artikel	Gewicht g
217920	Dönges Zubehörsatz für leichten Bohrhammer aus Rüstwagen-Bestückung	4.284
217923	Universalhalter mit Magnet	46
217924	SDS-plus Bohrersatz 7-teilig	700
217922	Spiralbohrersatz 25-teilig	1.200
217925	Holzspiralbohrersatz 8-teilig	228
104218	Holzspiralbohrer, 12 x 151 mm	77
104220	Holzspiralbohrer, 14 x 160 mm	101
109020	Schalungsbohrer, 14 mm, Gesamtlänge 400 mm	250
109019	Schalungsbohrer, 18 mm, Gesamtlänge 400 mm	310
109017	Schalungsbohrer, 22 mm, Gesamtlänge 400 mm	348
102009	Flachmeißel, SDS-plus Aufnahme, Länge 250 mm, Breite 20 mm	278
103667	Körner, 10 mm, 120 mm	65

Rennsteig Spitzmeißel mit SDS-max Aufnahme

Robuster Spitzmeißel mit SDS-max Aufnahmeschaft für schwere Bohr- und Abbruchhämmer.

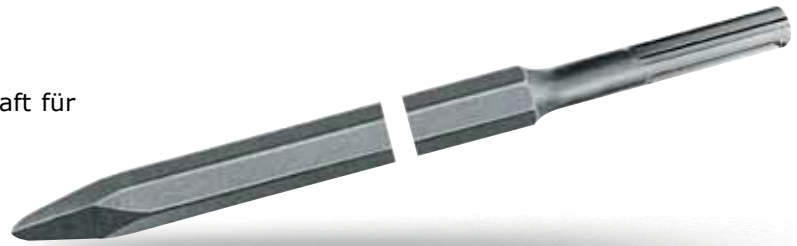

Best.-Nr.	Länge mm	Schaft-Ø mm	Gewicht g
280020	400	18	720

Mehr im
Shop 

Rennsteig Flachmeißel mit SDS-max Aufnahme

Robuster Flachmeißel mit SDS-max Aufnahmeschaft für schwere Bohr- und Abbruchhämmer.

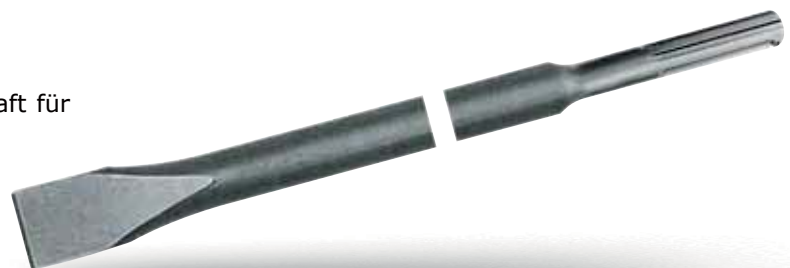

Best.-Nr.	Länge mm	Schaft-Ø mm	Breite mm	Gewicht g
280021	400	18	25	760

Mehr im
Shop 

Abbruchhammer & Winkelschleifer

Bosch Abbruchhammer GSH 27 VC Professional

Der stärkste Elektro-Abbruchhammer für schwerste Auf- und Abbrucharbeiten. Äußerst robuste Bauweise, für extrem lange Lebensdauer. Vibrationsarm im Betrieb und Leerlauf durch ausgewogenes Schlagwerk und rückstoßgedämpfte Handgriffe. Reißt Betondecken und -wände, Fundamente, Straßendecken usw. auf. Gräbt zähe und feste Massen, verkrusteten Schotter und viele weitere Materialien.

Die Feuerwehrversion ist ausgestattet mit 5 m H07RN-F3G1.5 Anschlussleitung und druckwasserdichtem Stecker IP68.

Merkmale:

- hohe Schlagleistung durch 62 Joule Schlagenergie und 1000 Schläge pro Minute
- sehr geringe Vibrationen (nur 8 m/s²) dank der entkoppelten Handgriffe und dem vibrationsreduzierten Schlagwerk - für eine längere Einschaltzeit
- sehr lange Lebensdauer dank hochwertiger Komponenten aus Aluminium und Stahl
- optimale Handhabung: ergonomische Handgriffe mit Softgrip und niedriger Geräteschwerpunkt
- anti-Abbruch-Oberfläche verhindert das Umfallen des Gerätes

Technische Daten:

Leistung:	2.000 W
Schlagenergie max.:	62 J
Schlagzahl bei Nenndrehzahl:	1.000 min ⁻¹
Werkzeugaufnahme:	28 mm Innensechskant

Lieferumfang:

- 1 Stück Abbruchhammer
- 1 Stück Fetttube

made
in
Germany



Best.-Nr.	Ausführung	Gewicht g
217915	Feuerwehr	30.000
217916	Standard	29.500
217917	Spitzmeißel, 400 mm, 28 mm Sechskant	1.630
217918	Flachmeißel, 400 mm, 28 mm Sechskant	2.000

Bosch Akku-Winkelschleifer GWS 18-125 V-LI

Höchste Abtrags- und Schnittleistung seiner Klasse pro Akkuladung. Extrem robuster und belastbarer 4-Pol-Hochleistungsmotor für lange Lebensdauer. Innovative CoolPack-Akkus sorgen für eine optimale Wärmeabstrahlung und verlängern damit die Lebensdauer um bis zu 100 % (vgl. Li-Ionen-Akkus ohne CoolPack). Kompakte Bauform und leichtes Gewicht (nur 2,3 kg) für komfortables Arbeiten vor allem an engen Stellen und Überkopf

Merkmale:

- handliche Winkelschleifer mit kompakten Abmessungen
- elektronischer Überlast- und Wiederanlaufschutz
- Handgriff mit eingelegtem Gummipolster für sicheren Halt und komfortables Arbeiten
- verdrehsichere Schutzhaube
- mit Sanftanlauf
- extrem robuster und belastbarer 4-Pol-Hochleistungsmotor in kompakter Bauform
- Electronic Cell Protection ECP
- CoolPack Akkus für optimale Wärmeabstrahlung und längere Lebensdauer
- Sicherheit durch Wiederanlaufschutz
- Getriebekopf in 90-Grad-Schritten drehbar
- schnell und einfach verstellbare, verdrehsichere Schutzhaube

Technische Daten:

Spannung:	18,0 V
Kapazität:	4,0 Ah
Akku:	2 x Li-Ionen
Leerlaufdrehzahl:	10.000 min ⁻¹
Gewicht inklusive Akku:	2,3 kg
Schleifscheiben-Ø max.:	125 mm
Spindelgewinde:	M14

Lieferumfang:

- 1 Stück Winkelschleifer GWS 18-125 V-LI
- 2 Stück Akku 4 Ah
- 1 Stück Schnellladegerät AL 1860 CV
- 1 Stück Schutzhaube
- 1 Stück L-BOXX mit Einlage

Best.-Nr.	L-Boxx B x H x T mm	Gewicht g
217908	442 x 151 x 357	1.460

NEU



Bosch Winkelschleifer GWS 7-115 Professional

Kleinsten Griffumfang (176 mm) im Vergleich zu anderen Winkelschleifern in seiner Wattklasse für ein besonders angenehmes Arbeiten. Der Bosch-Sicherheitsschalter sorgt für ein kontrolliertes Einschalten der Maschine - für höheren Anwenderschutz. Der integrierte Wiederanlaufschutz Verhindert ein selbsttätiges Anlaufen des Gerätes nach Stromunterbrechung.

Merkmale:

- optimierte Motorkühlung
- langlebiger Champion-Motor mit Graphit-Karbon-Bürsten
- mit Wiederanlaufschutz
- Bosch-Sicherheitsschalter für kontrolliertes Einschalten der Maschine
- Handgriff links und rechts einsetzbar
- ergonomische Form für maximale Kontrolle in verschiedenen Griffpositionen
- kleiner Griffumfang (176 mm) für ein besonders angenehmes Arbeiten
- flacher Getriebekopf für Arbeiten an engen Stellen

Technische Daten:

Leerlaufdrehzahl:	11.000 min ⁻¹
Nennaufnahme:	720 W
Schleifscheiben-Ø:	115 mm
Spindelgewinde:	M14

Lieferumfang:

- 1 Stück Winkelschleifer GWS 7-115
- 1 Stück Zusatzhandgriff
- 1 Stück Aufnahmevlansch
- 1 Stück Schutzhaube
- 1 Stück Spannmutter
- 1 Stück Zweilochschlüssel
- 1 Stück Handwerkerkoffer



Best.-Nr.	Abmessung Koffer mm	Gewicht g
200095	446 x 316 x 124	1.600

Bosch Winkelschleifer GWS 13-125 CI Professional

Hohe Produktivität und bester Anwenderschutz. Die Feuerweherversion ist ausgestattet mit 5 m H07RN-F 3 x 1,5 Anschlussleitung und druckwasserdichtem Stecker IP68.

Merkmale:

- hoher Arbeitsfortschritt durch kraftvollen 1300-Watt-Motor mit Constant-Electronic
- lange Lebensdauer durch Motoren mit direkter Motorkühlung, Überlastschutz und langer Kohlebürstenstandzeit
- gute Handhabung durch schlankes Gehäuse
- führender Anwenderschutz durch KickBack Stop, Wiederanlaufschutz, verdrehsichere Schutzhaube und Reduzierung von Vibrationen
- optimierte Luftführung und verbesserter Schutz gegen Staub
- Sanftanlauf und Anlaufstrombegrenzung
- Vibration Control-Zusatzhandgriff mit 40% Vibrationsreduktion für ermüdungsarmes Arbeiten (EN 60745)
- Getriebekopf in 90°-Schritten drehbar
- Handgriff links und rechts einsetzbar
- großer Spindelarretierknopf zum einfachen und schnellen Wechsel des Einsatzwerkzeuges
- Anlaufstrombegrenzung
- Direktkühlung

Technische Daten:

Nennaufnahme:	1.300 W
Abgabeleistung:	700 W
Leerlaufdrehzahl:	11.500 min ⁻¹
Spindelgewinde:	M14
Schleifscheiben-Ø:	125 mm
Gummischleifteller-Ø:	125 mm
Topfbürsten-Ø:	75 mm

Lieferumfang:

- 1 Stück Winkelschleifer GWS 13-125 CI Professional
- 1 Stück Aufnahmevlansch (ET-Nr. 2 605 703 014)
- 1 Stück Schutzhaube (1 605 510 365)
- 1 Stück Spannmutter (1 603 340 040)
- 1 Stück Zusatzhandgriff Vibration Control (2 602 025 171)
- 1 Stück Zweilochschlüssel (1 607 950 043)
- 1 Stück Karton

Best.-Nr.	Ausführung	Gewicht g
200099	Feuerwehr	4.260
101238	Standard	2.111
200091	Kunststoffkoffer, 445 x 360 x 123 mm	1.540



Winkelschleifer & Zubehör

Bosch Winkelschleifer GWS 22-230 JH Professional

Kompaktes Kraftpaket für härteste Einsätze. Das meistverkaufte Modell im Feuerwehrbereich. Mit 2.200 W Motor und Stielhandgriff. Wiegt nur 4,3 kg (ohne Kabel) und ist besonders kompakt. Das perfekte Gerät, wenn es auf größte Handlichkeit bei geringem Gewicht ankommt. Die Feuerwehrversion ist ausgestattet mit 5 m H07RN-F 3 x 1,5 Anschlussleitung und druckwasserdichtem Stecker IP68.

Merkmale:

- leistungsstarker 2.200 W Champion-Motor für schnellen Arbeitsfortschritt
- geringes Gewicht für optimale Handhabung
- verdrehsichere Schutzhaube - schützt den Anwender zuverlässig bei Bruch der Schleifscheibe
- Wiederanlaufschutz verhindert selbstständiges Wiederanlaufen der Maschine nach einer Stromunterbrechung
- gepanzerte Wicklungen schützen den Motor vor scharfem Schleifstaub und gewährleisten eine hohe Lebensdauer
- doppelt abgedichtete Kugellager und das besonders robuste Getriebe garantieren eine lange Lebensdauer
- Anlaufstrombegrenzung
- Sanftanlauf
- Schalterarretierung
- gerader Haupthandgriff

Technische Daten:

Gerätegewicht:	4,3 kg
Leistung:	2.200 W
Leerlaufdrehzahl:	6.500 min ⁻¹
Werkzeugaufnahme:	M 14
Scheibendurchmesser:	230 mm

Lieferumfang:

- 1 Stück Winkelschleifer GWS 22-230
- 1 Stück Aufnahmevlansch
- 1 Stück Schutzhaube
- 1 Stück Spannmutter
- 1 Stück Zusatzhandgriff
- 1 Stück Zweilochschlüssel

Best.-Nr.	Ausführung	Gewicht g
211610	Feuerwehr	7.200
200096	Standard	5.200
211611	Winkelschleiferkoffer universal, 620 x 320 x 165 mm	2.500



exklusiv **DÖNGES**

made
in
Germany

Dönges Winkelschleiferkoffer universal

Aus lackiertem Stahlblech (RAL 5020 ozeanblau), mit Aufdruck auf dem Deckel. Geeignet für alle Winkelschleifer bis zu einem maximalen Scheibendurchmesser von 230 mm.



Best.-Nr.	Abmessung mm	Gewicht g
200094	390 x 240 x 110	1.800
211611	620 x 320 x 165	2.500



Dönges Trennscheibe

Passend für alle marktgängigen Winkelschleifer.

Merkmale:

- Markentrennscheiben mit hervorragendem Preis-/Leistungsverhältnis
- gute Standzeit und schneller Schnitt
- universell passend für alle gängigen Winkelschleifer



Best.-Nr.	Abmessung Ø x H mm	Anwendungsbereich	Form	Gewicht g
280024	115 x 2,5	Metall	gekröpft	100
280083	115 x 2,5	Aluminium	gekröpft	100
104928	125 x 2,5	Metall	gekröpft	61
280025	180 x 3,0	Stahl	gerade	180
280084	180 x 3,0	Aluminium	gekröpft	200
280026	230 x 3,0	Stahl	gerade	300
280027	115 x 2,5	Stein	gekröpft	45
108735	125 x 2,5	Stein	gekröpft	57
280028	180 x 3,0	Stein	gerade	160
280029	230 x 3,0	Stein	gerade	220
108736	230 x 3,0	Stein	gekröpft	230
280085	230 x 3,0	Aluminium	gekröpft	280

Dönges Schruppscheibe für Metall

Passend für alle marktgängigen Winkelschleifer.

Merkmale:

- gute Universalscheibe mit guter Standzeit
- für alle Metallsorten, vor allem Stahlblech, Baustahl und Schweißnähte
- passend für alle gängigen Winkelschleifer

Technische Daten:

Bohrung: 22,23 mm
Vmax: 80 m/s



Best.-Nr.	Ø x Breite mm	Form	max. Drehzahl 1/min	Gewicht g
280030	115 x 6,0	gekröpft	13280	135
280031	180 x 6,0	gekröpft	8600	364

Trennscheibe

Dönges Schruppscheibe

Passend für alle marktgängigen Winkelschleifer.

Merkmale:

- für die Stahl- und Gussbearbeitung
- universell einsetzbar in allen Bereichen der Metallbearbeitung
- hohe Schleifleistung

Technische Daten:

Bohrung: 22,23 mm
Vmax: 80 m/s
max. Drehzahl: 8500 1/min



Best.-Nr.	Abmessung Ø x H mm	Anwendungsbereich	Form	Gewicht g
280037	230 x 7,0	Stahl	gekröpft	868

Dönges Diamant-Trennscheibe Rescue Disc

Neuentwickelte Diamant-Technik und hochwertige Verarbeitung eröffnen diesen Spezial-Diamant-Trennscheiben völlig neue Einsatzgebiete. Die im Vakuum auf die Trägerscheibe aufgetragenen Diamanten trennen auch die härtesten Materialien mühelos bei geringstem Verschleiß. Die Trennscheiben sind in verschiedenen Durchmessern für alle gängigen Trennschleifer lieferbar.

Versuche haben gezeigt, dass diese Scheibe zum Trennen von folgenden Materialien geeignet ist: Eisen und Stahl, Aluminium, Sandwichmaterialien, Kunststoff, Gummi, Glas, Beton/Stahlbeton, Stein, Asphalt. Scheibenwechsel ist damit überflüssig!

Technische Daten:

Bohrung: 22,23 mm (7/8")

exklusiv



Best.-Nr.	Ø mm	Anwendungsbereich	Form	Gewicht g
280350	125	alle Baumaterialien	gerade	100
280355	230	alle Baumaterialien	gerade	600
280360	300	alle Baumaterialien	gerade	1.300
280335	350	alle Baumaterialien	gerade	2.000

Dönges Diamant-Trennscheibe

Diamant-Trennscheibe, segmentiertes Blatt, lasergeschweißt, mit hoher Diamant-Konzentration.

Merkmale:

- Stammblätter aus Qualitätsstahl
- Formstabilität sorgt für eine präzise Schnittführung
- optimale Schneidergebnisse durch Selbstschärfung
- Trockenschnitt für Winkelschleifer
- Größen bis Ø 230 mm zum Trennen aller Baumaterialien
- Größen Ø 300 mm und Ø 350 mm speziell für Stein

Technische Daten:

Bohrung: 22,23 mm (7/8")



Best.-Nr.	Abmessung Ø x H mm	Anwendungsbereich	Form	Gewicht g
280044	115 x 1,8	alle Baumaterialien	gerade	130
280042	180 x 2,4	alle Baumaterialien	gerade	380
280040	230 x 4,0	alle Baumaterialien	gerade	644
217921	300 x 2,8	Stein	gerade	900
280082	350 x 2,8	Stein	gerade	670

Dönges Trennscheibe für Benzintrenner

Deutsches Markenfabrikat, passend für alle marktgängigen Trennschneidergeräte.

Technische Daten:

Bohrung: 20 mm
Vmax: 80 m/s
max. Drehzahl: 5100 1/min



Best.-Nr.	Abmessung Ø x H mm	Anwendungsbereich	Form	Gewicht g
280034	300 x 3,5	Aluminium	gerade	500
280032	300 x 3,5	Stein	gerade	670
280033	300 x 3,5	Metall	gerade	640
280081	350 x 4,0	Asphalt/Stein	gerade	760
280086	350 x 4,0	Metall	gerade	900

Bosch Akku-Säbelsäge GSA 18 V-LI Professional

Höchste Schnittleistung in ihrer Klasse. Bis zu 100 Fichtenbalken (100 x 100 mm) ablängen mit nur einer Akkuladung.

Merkmale:

- Electronic-Motor-Protection (EMP) schützt den Motor vor Überlastung und sorgt für lange Lebensdauer
- leichte Handhabung: Einfacher und schneller Sägeblattwechsel durch neuen SDS-Mechanismus
- einzigartige Premium-Lithium-Ionen-Technologie für 400 % längere Lebensdauer und unschlagbare Akkulaufleistung
- Electronic-Cell-Protection (ECP), schützt den Akku vor Überlastung, Überhitzung und Tiefentladung
- 2-stufige Geschwindigkeitseinstellung für unterschiedliche Materialien
- ergonomisch geformter Handgriff mit Comfortzone im Softgripbereich für sicheren Halt und ermüdungsarmes Arbeiten
- Hyper-Charge: Durch Schnellladung sind die Akkus bereits nach der Hälfte der Ladezeit zu 75 % geladen
- kein Memory-Effekt: Der Akku kann unabhängig vom Ladezustand jederzeit geladen werden ohne die Zellen zu schädigen

Technische Daten:

Akku-Spannung:	18 V
Kapazität:	5,0 Ah
Hubzahl:	2.700 min-1
Hublängen:	28 mm
Gerätegewicht:	3,5 kg

Lieferumfang:

- 1 Stück Akkusäbelsäge GSA 18 V-LI
- 1 Stück Schnellladegerät
- 1 Stück Li-Ion-Akku 2 x 5,0 Ah
- 1 Stück Sägeblatt für Holz und Metall
- 1 Stück L-BOXX 238 mit Einlage für Gerät und Ladegerät

Best.-Nr.	L-Boxx B x H x T mm	Gewicht g
200129	442 x 253 x 357	7.300



Bosch Akku-Säbelsäge GSA 36 V-LI Professional

Durchzugsstark wie ein Netzgerät: Bis zu 195 Fichtenbalken (100 x 100 mm) ablängen mit nur einer Akkuladung. Li-Ionen-Technologie für extrem hohe Leistung bei niedrigstem Gewicht.

Mobiles Kraftpaket: Die Hublänge von 28 mm ermöglicht eine maximale Schnitttiefe von 250 mm.

Merkmale:

- leichte Handhabung, einfacher und schneller Sägeblattwechsel durch SDS-Mechanismus
- einzigartige Bosch Premium-Lithium-Ionen-Technologie für längere Lebensdauer und unschlagbare Akkulaufleistung
- Bosch Electronic Cell Protection (ECP): schützt den Akku vor Überlastung, Überhitzung und Tiefentladung
- die innovative Aufhängevorrichtung hält die Säbelsäge immer griffbereit
- Einsatz für fast alle Materialien: z. B. Holz, Metall, Stein
- 2-stufige Geschwindigkeitseinstellung für unterschiedliche Materialien
- Bosch Hyper Charge: durch Schnellladung sind die Akkus bereits nach der Hälfte der Ladezeit zu 75 % geladen
- kein Memory-Effekt: Der Akku kann unabhängig vom Ladezustand jederzeit geladen werden, ohne die Zellen zu schädigen

Technische Daten:

Akku-Spannung:	36 V
Kapazität:	2,6 Ah
Leerlaufdrehzahl:	0-2.400/3.000 min-1
Hublänge:	28 mm
Gerätegewicht:	4,2 kg

Lieferumfang:

- 1 Stück Schnellladegerät
- 1 Stück Li-Ion-Akku 2 x 2,6 Ah
- 1 Stück Sägeblatt für Holz und Metall
- 1 Stück Handwerkerkoffer

Best.-Nr.	Gewicht g
217951	3.987



Säbelsäge

Bosch Säbelsäge GSA 1300 PCE Professional

Geringste Vibrationen der Klasse - bei starken 1.300 Watt.

Die Feuerwehrversion ist ausgestattet mit 5 m H07RN-F 3 x 1,5 Anschlussleitung und druckwasserdichtem Stecker IP68.

Merkmale:

- für ermüdungsarmes Arbeiten: Anti-Vibrations-Handgriff und Massenausgleich
- 1.300 W Hochleistungsmotor mit Constant-Electronic für härteste Anwendungen
- konstanter Pendelhub für schnellen Sägefortschritt
- SDS-Sägeblattwechselsystem für schnellen und komfortablen Blattwechsel mit einer Hand
- konstantes LED Licht zum Ausleuchten dunkler Arbeitsbereiche
- werkzeuglos verstellbarer Sägeanschlag
- Metallhaken zum Einhängen des Gerätes während einer Arbeitsunterbrechung
- gummiertes Getriebegehäuse für sicheres und angenehmes Greifen
- Feuerwehrausführung mit 5 m langem, gelbem Gummikabel und druckwasserdichtem Schuko-Stecker IP68

Technische Daten:

Leistungsaufnahme:	1.300 W
Leerlaufdrehzahl:	0-2.900 min-1
Hublänge:	28 mm
Schnittiefe Holz:	230 mm
Schnittiefe Metallprofile und -rohre:	20 mm
Gerätegewicht:	4,1 kg

Lieferumfang:

- 1 Stück Säbelsäge GSA 1300 PCE Professional
- 1 Stück Sägeblatt Holz S 2345 X
- 1 Stück Sägeblatt Metall S 123 XF
- 1 Stück Handwerkerkoffer

	Best.-Nr.	Ausführung	Gewicht g
1	217943	Feuerwehr	3.700
2	217941	Standard	3.850



Makita Säbelsäge JR3070CT

Die stärkste Säbelsäge aus dem Makita-Programm. Bewährt auch im Feuerwehreinsatz. Die Feuerwehrversion ist ausgestattet mit 5 m H07RN-F 3 x 1,5 Anschlussleitung und druckwasserdichtem Stecker IP68.

Merkmale:

- werkzeugloser Sägeblattwechsel
- Anti-Vibrations-Technologie AVT
- stufenlos regelbare Hubzahl
- verstellbarer Führungsschuh zur optimalen Ausnutzung des Sägeblatts
- mit aufwändigem Schutz gegen das Eindringen von Staub und Spritzwasser
- Handgriff mit eingelegtem Gummipolster für sicheren Halt und bequemes Arbeiten
- 4-fach Pendelhubeinstellung
- mit Rutschkupplung
- Konstantelektronik hält die Hubzahl auch unter Last konstant

Technische Daten:

Leistungsaufnahme: 1.510 W
 Leerlaufdrehzahl: 0-2.800 min-1
 Hublängen: 32 mm
 Geräteleichtgewicht: 4,4 kg
 Pendelhub: 4-stufig

Lieferumfang:

- 1 Stück Transportkoffer
- 1 Stück Sägeblatt-Set bestehend aus je einem Kunststoff- Holz- und Metallsägeblatt

Best.-Nr.	Ausführung	Gewicht g
217930	Standard	7.653
217931	Feuerwehr	7.930



Dönges Säbelsägeblatt

In unterschiedlichen Qualitäten für alle Anwendungen und Ansprüche. Passen universell auch auf die Maschinen anderer Hersteller.

Dönges-Industriequalität made in Germany. Sehr gute Standzeiten, entsprechend der DIN 14555-T3 (Rüstwagenbeladung).

Lieferumfang:

- 1 Pack Säbelsägeblätter (5 Stück)



Best.-Nr.	Einsatzbereich	Länge mm	Zahnteilung mm	Gewicht g
217950	Grünholz etc.	230	8,5	180
217960	Holz mit Nägeln	150	2,5	100
217955	Holz und Kunststoffe	300	2,5	176
217965	Metall, Bleche etc.	200	1,8/2,5	141

In unterschiedlichen Qualitäten für alle Anwendungen und Ansprüche, alle Fabrikate passen universell auch auf die Maschinen anderer Hersteller.

Lieferung im 5er Pack. Original BOSCH-Qualität

Lieferumfang:

- 1 Pack Säbelsägeblätter (5 Stück)

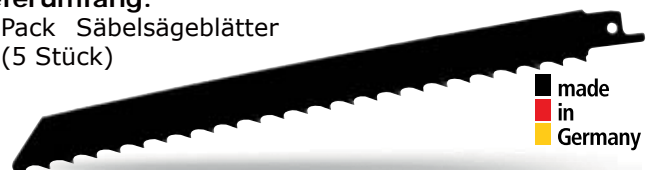

Best.-Nr.	Einsatzbereich	Länge mm	Zahnteilung mm	Gewicht g
217956	Grünholz etc.	240	8,5	200
217958	Holz mit Nägeln/Schrauben	150	2,5	90
217957	Holz und Kunststoffe	200	2,5	145
217959	Bi-Metall, Bleche etc.	150	1,8	93

Plasmaschneidgerät



Seit über zwanzig Jahren ist Jäckle Spezialist für Plasma-Schneidanlagen.

Die Serie IP44 wurde von Anfang an konsequent für den Feuerwehr- und Rettungsbereich konzipiert und bietet daher optimale Leistung ohne Kompromisse.

Die Geräte werden mit viel Liebe zum Detail komplett im schwäbischen Bad Waldsee gefertigt. Die Bedienung ist kinderleicht - die Geräte sind sofort einsatzbereit. Außerdem sind sie äußerst robust und wartungsfreundlich. Das Öffnen ist z. B. ohne Verlust der IP44 möglich.

Merkmale:

- Invertertechnologie: geringes Gewicht, stufenlos einstellbarer Schneidstrom
- Trennen von allen Metallen problemlos möglich: Stahl, Edelstahl, Aluminium, Messing, Kupfer, usw.
- Schutzart IP44 spritzwassergeschützt (auch Brenner, Schlauchpaket, etc.)
- Aluminium-Gehäuse und stabiler Aluminium-Rohrrahmen zum Transport und als Schutz
- Plasmagas: Druckluft (auch mit Atemluftflaschen möglich)
- komplett mit Plasmabrenner Typ IP44, Innenanschluss
- temperaturgesteuerter Ventilator
- Kühlung der Leistungskomponenten über Luftkanal
- einfache Einknopf-Bedienung
- Zulassung S-Zeichen

Jäckle Plasmaschneidgerät 65 IP44

Das Plasma 65 IP44 wurde speziell für die Feuerwehr entwickelt und entspricht den Anforderungen der DIN 14555-T3 (Rüstwagenbeladung), passt aber natürlich auch zu vielen anderen Fahrzeugtypen.

Technische Daten:

Anschluss: 400 V/16 A, 3 Phasen
 Leistungsaufnahme: max. 10,9 kVA
 Einstellbereich: 20-60 A
 Schnitttiefe: max. 22 mm
 Schutzart: IP44

Lieferumfang:

- 1 Stück Jäckle Plasma 65 IP44
- 1 Stück Brenner IP44 mit Schlauchpaket 15 m
- 1 Stück Massekabel
- 1 Stück Druckminderer 200/300 bar
- 10 Meter Druckluft-Anschlusschlauch mit Schnellkupplung
- 15 Meter Netzanschlusskabel mit druckwasserdichtem Stecker IP68
- 2 Stück zwei Schutzbrillen

Best.-Nr.	Abmessung mm	Gewicht g
217700	680 x 260 x 525	46.000
217798	Ersatz- und Verbrauchsteilesatz, für Plasma 65	540

Das Plasma 65 IP44 entspricht der aktuellen Rüstwagennorm DIN 14555-3, passt aber natürlich auch zu vielen anderen Fahrzeugtypen.



Das THW hat bereits 137 große Geräte Plasma 110 IP44 im Einsatz. Metalle bis 36 mm Stärke können schnell und mühelos getrennt werden.

Das Arbeiten mit den Plasmageräten ist sehr einfach zu Erlernen. Sie müssen nicht mit gefährlichen Gasflaschen, wie beim herkömmlichen Brennschneiden, arbeiten.

Das Üben mit dem Gerät ist außerdem sehr preiswert, da außer ein paar Elektroden (und ein wenig Strom und Druckluft) nichts verschlissen oder verbraucht wird.



exklusiv **IDÖNGES**

made
in
Germany

Jäckle Plasmaschneidgerät 110 IP44

Das Plasma 110 IP44 ist ursprünglich eine Entwicklung für das THW. Es wurden bei der Erstausrüstung 137 Geräte beschafft.

Technische Daten:

Anschluss: 400 V/16 A, 3 Phasen
 Leistungsaufnahme: max. 19,8 kVA
 Einstellbereich: 20-100 A
 Schnitttiefe: max. 36 mm
 Schutzart: IP44

Lieferumfang:

- 1 Stück Jäckle Plasma 110 IP44
- 1 Stück Brenner IP44 mit Schlauchpaket 15 m
- 15 Meter Massekabel
- 1 Stück Druckminderer 200/300 bar
- 10 Meter Druckluft-Anschlusschlauch mit Schnellkupplung
- 15 Meter Netzanschlusskabel mit druckwasserdichtem Stecker IP68
- 2 Stück Schutzbrillen

Best.-Nr.	Abmessung mm	Gewicht g
217705	795 x 320 x 595	38.000
217799	Ersatz- und Verbrauchsteilesatz für Plasma 110	650



exklusiv **IDÖNGES**

made in Germany

Jäckle Ersatz- und Verbrauchsteilesatz, Plasmaschneidgeräte

Um das Plasmaschneidgerät jederzeit einsatzbereit zu halten, haben wir für die verschiedenen Plasmaschneidgeräte sinnvolle Ersatz- und Verbrauchsteilesätze zusammengestellt. Die Sätze werden im stabilen Kunststoffkoffer geliefert und enthalten alle Teile, die während des Gebrauchs verschleiben oder kaputt gehen können.

Lieferumfang:

- 10 Stück Düse, kurz
- 10 Stück Elektrode, kurz
- 2 Stück Schutzkappe
- 5 Stück Distanzfeder
- 2 Stück Dralling
- 2 Stück Isolator

Best.-Nr.	Ausführung	Gewicht g
1 217798	für Plasma 65 IP44	540
217799	für Plasma 110 IP44	650



Dönges Druckminderer 200/300 bar mit Stecknippel

Druckminderer zum Anschluss an Atemluft- bzw. Druckluftflaschen mit 200 bzw. 300 bar Fülldruck. Entspricht der DIN ISO 2503

Best.-Nr.	Regelbereich bar	Gewicht g
217800	0-10	600



Spannungsprüfer

Benning Spannungsprüfer Duspol

Die original Duspol Spannungsprüfer bieten Produktsicherheit auf höchstem Niveau!

Alle Duspol Spannungsprüfer besitzen ein direktes Anzeigesystem mit geringer Belastung der Prüfstelle. Im Bedarfsfall kann ein Lastkreis über Drucktaster zugeschaltet werden, der induktive und kapazitive Blindspannungen unterdrückt. Somit kann eindeutig zwischen energiereichen und energiearmen Stromkreisen unterschieden werden.

Ein zuschaltbarer Vibrationsmotor, dessen Vibrationsstärke proportional zur anliegenden Spannung ansteigt, liefert ein zusätzliches Indiz für das Vorhandensein einer Spannung.

Mit einem Duspol Spannungsprüfer erwerben Sie ein sicheres und innovatives Produkt, das von dem unabhängigen VDE Prüf- und Zertifizierungsinstitut geprüft und zugelassen wurde.

Merkmale:

- batterieunabhängige Spannungsanzeige ab 50 V AC/DC
- optische und akustische Durchgangsprüfung
- einpolige Außenleiterprüfung (Phase)
- Drehfeldrichtungsprüfung über grüne LED (links/rechts)
- Direktanzeige ohne Drucktasterbetätigung (hochohmige Prüfung) mit Vibrationsalarm
- Lastzuschaltung über Drucktaster (niederohmige Prüfung)
- Auslösung des FI-Schutzschalters über Drucktaster
- Detektor zur berührungslosen Lokalisierung von Kabelbrüchen an offenliegenden und unter Spannung stehenden Leitungen
- robuste Gehäuseausführung mit gummierter Grifffläche für den Außeneinsatz
- geprüft und zugelassen nach DIN EN 61243-3, VDE 0682-401:2011-02
- Überspannungskategorie CAT IV 600 V, CAT III 1.000 V

Benning Spannungsprüfer Duspol expert

Er entspricht den Anforderungen der Feuerwehnorm DIN 14885 und hat die Schutzklasse IP65.

Technische Daten:

Anzeige:	LED
Spannungsbereich AC/DC:	12-1.000 V
Spannungsbereich DC:	12-1.000 V
Durchgangs-Prüfung:	Summer + gelbe LED
Diodenprüfung:	Durchgangs-/ Sperrichtung
Drehfeldprüfung:	grüne LEDs (rechts/links)
Einpolige Außenleiterprüfung:	rote „Blitz“ LED
Polaritätsprüfung:	LED (+/-)
Kabelbruchdetektor:	gelbe LED (blinkend)
Lastzuschaltung über Drucktaster:	I = 550 mA (1.000 V) 30 mA FI-Auslösung
Vibrationsalarm:	Ja
Schutzart:	IP65

Benning Spannungsprüfer Duspol digital

Technische Daten:

Anzeige:	LED & LCD
Spannungsbereich AC:	1-1.000 V
Spannungsbereich DC:	1-1.200 V
Durchgangs-Prüfung:	Summer + gelbe LED
Diodenprüfung:	0,3-2,0 V
Drehfeldprüfung:	grüne LEDs (rechts/links)
Einpolige Außenleiterprüfung:	rote „Blitz“ LED
Polaritätsprüfung:	LED (+/-)
Kabelbruchdetektor:	gelbe LED (blinkend)
Lastzuschaltung über Drucktaster:	I = 550 mA (1.000 V) 30 mA FI-Auslösung
Vibrationsalarm:	Ja
Schutzart:	IP65



	Best.-Nr.	Artikel	Gewicht g
1	200146	Benning Spannungsprüfer Duspol expert	358
2	106875	Benning Spannungsprüfer Duspol digital	384
	241002	Alkaline Batterie, AAA/Micro, 1,5 V	10



Elma Spannungsprüfer Volt Stick GS

Der Volt Stick ist ein Testinstrument das ohne metallischen Kontakt eine Wechselspannung in Kabeln, Steckdosen, Schaltern, usw. anzeigt.

Einfach die Spitze des Volt Stick an den zu prüfenden Gegenstand halten, wird eine Wechselspannung erkannt leuchtet die Spitze rot auf.

Anwendungsbeispiele:

- Lokalisieren von Kabelbrüchen
- Auffinden defekter Sicherungen
- sicheres Identifizieren von stromführenden Kabeln

Betrieb über zwei AAA Batterien.

Technische Daten:

Spannung: 230-1.000 V
 Temperaturbereich: -10 bis +50 °C
 Schutzart: IP64

Lieferumfang:

- 1 Stück Voltstick
- 2 Stück AAA Batterie

NEU ✓



Best.-Nr.	Abmessung Ø x L mm	Gewicht g
217312	18 x 138	50
241002	Alkaline Batterie, AAA/Micro, 1,5 V	10

Messwerkzeug

Bosch Laser-Entfernungsmesser GLM 80 Professional

Die Hightechlösung für komfortables Messen.

Merkmale:

- einfache Bedienbarkeit durch intuitive Tastatur
- automatisch drehendes, beleuchtetes Display für beste Lesbarkeit
- integrierter 360° Neigungssensor
- robuste Bauweise mit Schutzklasse IP54 für den harten Baustelleneinsatz
- optimale Arbeitsergebnisse durch eine hohe Messgenauigkeit
- Herstellerzertifikat
- automatische Speicherung der letzten 20 Messwerte und einer Konstante
- Li-Ion Akku wiederaufladbar über Standard-Micro-USB-Anschluss
- Entfernungs-, Flächen und Volumenmessungen
- Timer-Funktion zuschaltbar für exaktes Messen aus schwierigen Positionen
- bis zu 25.000 Einzelmessungen pro Ladung durch Li-Ionen-Technologie
- Zertifizierung mit ISO Norm 16331-1

Technische Daten:

Schutzklasse:	IP54
Akkutyp:	Li-Ion
Akkuspannung:	3,7 V
Akkukapazität:	1250 mAh
Laserdiode:	635 nm, Laserklasse: 2
Messbereich:	0,05-80 m
Messgenauigkeit:	± 1,5 mm
Messzeit:	typ. <0,5 s (max. 4,0 s)
Abschaltautomatik:	5 min
Maßeinheiten:	m/cm/mm
Speicherbare Messwerte:	20+1

Lieferumfang:

- 1 Stück Laser-Entfernungsmesser GLM 80 Professional
- 1 Stück Schutztasche
- 1 Stück Ladegerät (2 609 120 420)
- 1 Stück Herstellerzertifikat

Best.-Nr.	Abmessung mm	Gewicht g
217911	111 x 51 x 30	700

made
in
Germany

NEU



Dönges Kunststoff-Gliedermaßstab

Merkmale:

- schwarze, tiefengeprägte Skala
- cm/mm Einteilung an oberer und unterer Gliedkante
- durchgenietete Gelenkfedern aus Metall

Technische Daten:

Breite:	16 mm
Material:	ABS-Kunststoff
Genauigkeitsklasse:	EG III



Best.-Nr.	Länge m	Gewicht g
280125	2	140

Dönges Rollbandmaß

Kompaktes Rollbandmaß mit praktischer Arretierfunktion.

Merkmale:

- Soft-touch ABS-Gehäuse
- gelbes Stahlband
- genietetes Bandende mit zwei starken Magneten



Best.-Nr.	Länge m	Bandbreite mm	Gewicht g
217135	3	16	150
217215	5	16	195

Dönges Wasserwaage aus Aluminium

Kantige Ausführung mit fest eingebauter Libelle. Robust und zuverlässig.



Best.-Nr.	Länge mm	Gewicht g
217265	500	297

Dönges Rollbandmaß mit Haken

Merkmale:

- geschlossenes Rund-ABS-Gehäuse mit Anti-Rutsch-Ring für zusätzlichen Halt und kompakten Metallgriff für einfaches Rückspulen
- starkes, weißes Glasfaserband mit doppelseitiger, metrischer schwarzer Teilung für klare Lesung
- Staffellung beginnt am gemeinsamen Ende des Rings



Abb. ähnlich

Best.-Nr.	Länge m	Bandbreite mm	Gewicht g
105542	20	13	300
217260	30	13	467
101651	20	14	500
105543	30	14	400
105544	50	14	600

Dönges Glasfaserbandmaß mit Haken

Merkmale:

- offenes ABS-Gehäuse mit ergonomischem Griff und ABS-Rückzugsgriff für zusätzlichen Komfort und Haltbarkeit
- starkes, weißes Glasfaserband mit doppelseitiger, metrischer schwarz-roter Teilung
- für gute Ablesbarkeit
- Staffellung beginnt am Verbindungsende des Rings

Technische Daten:

Ausführung: offener Rahmen



Best.-Nr.	Länge m	Bandbreite mm	Gewicht g
105386	50	13	700

Rangierhilfe

Gojak Fahrzeugroller

Die Gojak-Rangierhilfe ist das optimale Hilfsmittel um Fahrzeuge, die nicht mehr aus eigener Kraft bewegt werden können oder die Rettungsarbeiten behindern, schnell und ohne großen Kraftaufwand zu verschieben. Das patentierte Hebesystem ist innerhalb von Sekunden am Fahrzeug angebracht, das Fahrzeug ist mit wenigen Betätigungen des Fußpedals mühelos angehoben. Sind alle vier Räder angehoben, kann das Fahrzeug selbst von einer Person bewegt werden.



Zwei Ausführungen mit unterschiedlichen Tragkräften stehen zur Auswahl. Um für alle Fälle gerüstet zu sein, empfiehlt sich ein Satz mit vier Gojak. Damit ergibt sich eine Gesamttragkraft von 2,2 t beim Gojak 5000 und sogar 2,8 t beim Gojak 6200. Das reicht selbst für Geländewagen und Kleintransporter. Der Gojak 6200 ist zudem in zwei Ausführungen, für die linke (L) sowie die rechte (R) Fahrzeugseite, lieferbar.

Die maximale Reifenbreite des Fahrzeuges beträgt beim Gojak 5000 22,5 cm bei 13"-16" Radmaß. Beim Gojak 6200 maximal 33 cm Reifenbreite bei 13"-22" Radmaß.

Best.-Nr.	Typ	Tragfähigkeit kg	Abmessung mm	Gewicht g
221105	5000	565	600 x 580 x 150	13.700
221112	6200L	705	650 x 600 x 160	17.500
221114	6200R	705	650 x 600 x 160	17.500



Glas-Master Glas- und Rettungssäge

Der Glas-Master ist ein manuelles Glasschneidewerkzeug zum Heraustrennen von Scheiben in sehr kurzer Zeit. Ohne den Einsatz von elektrischen oder hydraulischen Geräten können Scheiben in Sekunden herausgetrennt werden.

Im Gegensatz zu verschiedenen Nachbauten besitzt nur der original Glas-Master das Sägeblatt mit der speziellen Zahngeometrie und ist sofort einsatzbereit. Im gummiummantelten Handgriff des Glas-Master wird der selbstschlagende Federkörnchen aufbewahrt, mit dem Seitenscheiben geöffnet werden können. Zum Einsatz wird der Körner umgedreht und auf die Scheibe aufgesetzt. Bei einem gewissen Druck löst der Körner aus und zerstört das Sicherheitsglas.

Glas-Master ist ein Warenzeichen von Wehr Engineering aus Indianapolis, USA.

Der patentierte Glas-Master wird hier seit vielen Jahren mit viel Sorgfalt gebaut und verbessert.

Das Gerät hat einen Siegeszug um die ganze Welt angetreten und gehört bei den meisten Feuerwehren rund um den Globus zur Standardausrüstung.

Verwechseln Sie den Glas-Master nicht mit den vielen billigen Nachbauten die es mittlerweile gibt - nur das Original bietet die perfekte Sägeblattgeometrie, die Arbeitssicherheit und eine außergewöhnliche Standzeit.



Einfaches und sicheres Brechen der Seitenscheiben mit dem Glasbrecher.



Eingespielte Teams brauchen weniger als eine Minute für eine Windschutzscheibe.

Merkmale:

- stabiler, lackierter Stahlrohrkörper
- auswechselbares Spezialsägeblatt
- Handschutz
- rutschfester, weicher Gummigriff für die vordere Hand
- zwei anschraubbare Wand- bzw. Fahrzeughalter



Das Original - nur echt mit dem Aufkleber „Made in USA“. Achtung! Es gibt viele schlechte Plagiate des Glas-Master.

exklusiv

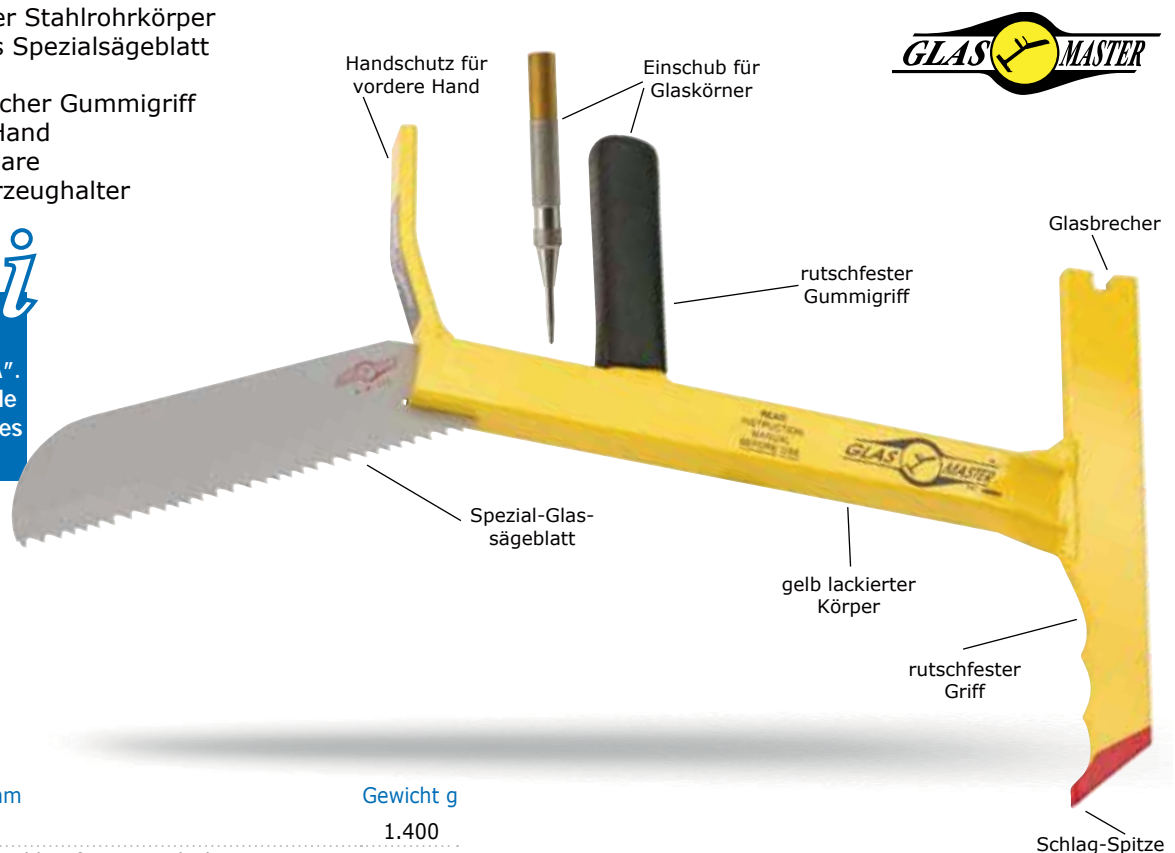

Best.-Nr.	Länge mm	Gewicht g
212470	425	1.400
212475	Ersatzsägeblatt für Original Glas-Master	75
211314	Automatikkörner, 130 mm	70

Glasmanagement

Glas-Master Glasmanagement-Set

Ein Einsatzkoffer mit dem die Einsatzkräfte beim Eintreffen am Ort eines Verkehrsunfalls alles Nötige griffbereit haben um einen ersten Zugang zum Unfallopfer durch Front-, Seiten- oder Heckscheibe zu eröffnen. Der stabile Kunststoffkoffer enthält eine Einteilung aus Schaumstoff, die die enthaltenen Werkzeuge zuverlässig sichert und für Ordnung sorgt. Das Set wird zur patientenorientierten Rettung empfohlen.

Lieferumfang:

- 1 Stück Original Glas-Master mit
Spezialsägeblatt
- 1 Stück Original Glas-Master
Rettungsmesser PRT II
- 1 Stück Federkörner
- 1 Stück Schutzbrille
- 1 Stück Klammernheber
- 3 Stück Staubmasken
- 1 Stück Klebebandabroller
- 1 Rolle Klebeband zum Abkleben
der Seitenscheiben und einfachem
Herausheben der Frontscheibe
- 2 Stange Folien zum Abdecken des
Unfallopfers während der Arbeiten



Best.-Nr.	Abmessung mm	Gewicht g
212471	480 x 460 x 140	3.600
212470	Glas- und Rettungssäge, 425 mm	1.400
211314	Automatikkörner, 130 mm	70
212475	Ersatzsägeblatt für Original Glas-Master	75
212402	Feuerwehrmesser PRT-II, Glasmaster	180
217531	Klammernheber, 210 mm	100
200088	Bügelbrille EN 166, blau	40
217536	Handabroller für Klebebänder, 240 mm	420
200089	PP-Packband, 66 m x 50 mm, farblos	220
217520	Polyethylenfolie 50µ, 2000 x 1000 mm	77
200090	Feinstaubmaske FFP1 ohne Ausatemventil	12





Bohle Saugheber aus Kunststoff

Stabiler Saugheber zum Bewegen von Glasscheiben. Ideal auch als Ergänzung zum Glas-Master bzw. Glasmanagement-Set. Der bewährte Saugheber aus Kunststoff von Veribor bietet einen hohen Tragekomfort durch einen großen Griffbereich. Weiterhin beinhaltet dieser Saugheber eine hochmoderne Gummischeibe, welche ein Einrollen während des Tragevorgangs verhindert. Einzusetzen ist dieser Saugheber auf allen Materialien mit glatten, gasdichten Oberflächen.

Technische Daten:

Tragkraft: 60 kg
 Länge: 310 mm
 Durchmesser: 120 mm



Best.-Nr.	Ausführung	Gewicht g
212474	mit zwei Köpfen	680

Bohle Krallenheber für Doppelböden

Der Krallenheber aus Aluminium ist ideal für Doppelböden mit Teppichbelag geeignet.

Durch das Anheben des Hebels wird die bewegliche Krallenbacke nach innen verschoben. Beim Herunterdrücken des Hebels verhaken sich die Krallen im Teppichboden und sorgen damit für einen sicheren Halt. Dadurch, dass der Hebel im Griff des Krallenhebers aufliegt, wird auf dieser beim Transport permanent Druck ausgeübt, sodass sich der Krallenheber nicht lösen kann.



Best.-Nr.	Ausführung	Material	Gewicht g
200021	mit zwei Köpfen	Aluminium	1.020

Körner, Nothammer & Gurttrenner

Dönges Scheibenzetrümmerer und Gurtschneider SafetyPen

Der SafetyPen wurde von professionellen Einsatzkräften entwickelt. Durch die neuen, immer widerstandsfähiger werdenden Scheiben in allen Fahrzeugen, stellen sich an die Einsatzkräfte immer neue Herausforderungen. Der SafetyPen kann mit seiner speziell gehärteten Spitze Scheiben bis zu einer Stärke von 10 mm zertrümmern und ist damit auch für Autoscheiben der neuesten Generation gerüstet. Zudem verfügt er über ein zuverlässiges und praktisches Gurtmesser um Unfallopfer schnell zu befreien.

Merkmale:

- extrem harte Spitze
- zertrümmert Scheiben bis 10 mm Stärke
- zuverlässiges Gurtmesser
- Handschleufe

Lieferumfang:

- 1 Stück SafetyPen
- 1 Stück Fahrzeughalter mit Klebestreifen
- 1 Stück Handgelenkschleufe



Best.-Nr.	Länge mm	Gewicht g
200144	113	102

Secumax Nothammer Salvex SOS

Gurtschneider und Rettungshammer aus glasfaserverstärktem, roten Kunststoff mit Schlagdorn aus spezialgehärtetem Stahl. Zerschlägt problemlos jede Seitenscheibe aus Einscheiben-Sicherheitsglas. Komplett mit schwarzer Aufnahmealterung zum leichten Anbringen im Fahrzeug. GS-geprüft.

Lieferumfang:

- 1 Stück Nothammer
- 1 Stück KFZ-/Wandhalterung



made
in
Germany



Best.-Nr.	Farbe	Länge mm	Gewicht g
212489	rot	160	215

Dönges Automatikkörner

Gehärteter, selbstschlagender Spezial-Federkörner zum Öffnen von Seiten- oder Heckscheiben. Einhandbedienung: Aufsetzen und drücken genügt!

Das Gerät kann im Handgriff des original Glas-Masters aufbewahrt oder als eigenständiges Werkzeug genutzt werden.



Best.-Nr.	Länge mm	Gewicht g
211314	130	70

Dönges Federzug-Glaskörner

Einfaches aber sehr effektives Hilfsmittel zum Zerstören der Seiten- und Heckscheiben an Unfallfahrzeugen. Die Körnerspitze wird auf die Scheibe aufgesetzt, die Feder dann unter Zug gespannt. Sobald die Feder losgelassen wird, schlägt das Ende des Körners auf die Spitze - die Scheibe zerspringt.



exklusiv



Best.-Nr.	Länge mm	Gewicht g
211315	120	60

Lifehammer Rettungshammer Classic

Bei einem Unfall kann es vorkommen, dass sich die Verriegelung der Sicherheitsgurte sowie Fenster und Türen nicht mehr öffnen lassen oder klemmen. Der Lifehammer befreit und gehört daher in jeden PKW. Die KFZ-Halterung lässt sich anschrauben oder mit Dornen im Teppich des PKW befestigen.

Lieferumfang:

- 1 Stück Lifehammer Classic
- 1 Stück KFZ-Halterung

Best.-Nr.	Länge mm	Gewicht g
212476	175	140



Lifehammer Rettungshammer Plus

Der Lifehammer Plus mit beidseitigem Hammerkopf aus Kohlenstoffstahl zertrümmert mühelos die Seitenscheibe jedes Fahrzeugs. Mit dem integrierten Gurtmesser können Sie jeden Sicherheitsgurt mühelos zerschneiden. Dank der rutschfesten Grifffläche und der konischen Griffform wird Ihnen dieser Notfallhammer niemals aus der Hand rutschen.

Das Quick-click-System lässt sich schnell und einfach an der Innenseite der Fahrzeugsür befestigen und gewährleistet jederzeit die optimale Positionierung des Lifehammer Plus. Sie können sogar ein zweites Lifehammer-Produkt am Quick-click-System befestigen.

Merkmale:

- ergonomisch geformter Zweikomponenten-Griff aus hochfestem Nylon
- Hammerspitzen aus C-60 Carbonstahl
- Gurtführung für den Gurtschneider deutlich verbessert
- vergrößerte Schneidefläche des Gurttrenners für verbessertes Durchtrennen der Gurte
- Halterung einfach zu montieren, dank Befestigung mit nur einer Schraube
- praktisches Quick-click-System zur leichten Entnahme

Best.-Nr.	Länge mm	Gewicht g
212478	160	148



Nothammer

Lifehammer Rettungshammer Evolution

Wenn es um Sicherheit geht, ist das Beste gerade gut genug. Deshalb haben die Designer von Lifehammer den Evolution entwickelt, den ultimativen Notfallhammer nach den neuesten technischen Standards. Von Erwachsenen und sogar Kindern problemlos zu benutzen. Der abgeflachte Kopf des Lifehammer Evolution wird einfach gegen die Seitenscheibe des Fahrzeugs gedrückt. Der ultraharte keramische Hammerkopf springt heraus, zerschlägt die Scheibe und ist anschließend sofort wieder einsatzbereit. Der Vorgang kann, unmittelbar nachdem die erste Scheibe zertrümmert wurde, mehrfach wiederholt werden. Das Quick-click-System lässt sich schnell und einfach an der Innenseite der Fahrzeugtür befestigen und gewährleistet jederzeit die optimale Positionierung des Lifehammer Evolution. Sie können sogar ein zweites Lifehammer-Produkt am Quick-click-System befestigen.



Merkmale:

- patentierter Federmechanismus - nur auf die Scheibe aufsetzen und durchdrücken
- ergonomisch geformter Zweikomponenten-Griff aus hochfestem Nylon
- ultraharte Schlagdorne aus Keramik
- Gurtführung für den Gurtschneider deutlich verbessert
- die Schneidefläche des Gurtschneiders wurde vergrößert für ein verbessertes Durchtrennen der Gurte
- Halterung einfach zu montieren, dank Befestigung mit nur einer Schraube
- praktisches Quick-click-System zur leichten Entnahme

Best.-Nr.	Länge mm	Gewicht g
212479	160	159



Dönges Rettungsmesser RN-2

Patentiertes Rettungsmesser aus den USA für Feuerwehr, Polizei und Rettungsdienst. Äußerst stabile Konstruktion mit extra großem Griff.

Zwei auswechselbare Klingen sind sicher zwischen den beiden Schenkeln montiert. Die abgerundeten Kanten verhindern eine Gefährdung der Opfer. Mit dem schweren Kopf können selbst dickste Scheiben sicher eingeschlagen werden. Die Griffform verhindert, dass das Gerät aus der Hand rutschen kann.

Der spezielle DZUS-Anschluss erlaubt das Öffnen entsprechender Flugzeug- und Fahrzeugtüren.

Best.-Nr.	Farbe	Länge mm	Gewicht g
212477	rot	240	480
214479	Ersatzklingen für Rescue-Knife RN-2		20



resqme Rettungswerkzeug

Dieser kleine Notfallhelfer für den Schlüsselring ist das ideale Hilfsmittel bei Autounfällen und zum Durchtrennen von Sicherheitsgurten und zum Zerschlagen von seitlichen und hinteren Autoscheiben. Der Gurttrenner schneidet bei einem Notfall problemlos den Gurt durch und ist auch nützlich beim Aufschneiden von Kleidungsstücken.

Mit dem integrierten Scheibenzetrümmerer öffnen Sie ohne viel Kraftaufwand jede Seiten- oder Heckscheibe in einem Kraftfahrzeug. Das resqme wird automatisch Federkörner zerschlägt die Scheibe. Die Hemmschwelle vieler Unfallopfer oder auch Helfer, gegen die Scheibe zu schlagen, wird damit umgangen. Auch in Situationen, in denen nicht mehr zum Schlag ausgeholt werden kann, hilft das resqme zuverlässig.

Das resqme passt an jeden Schlüsselanhänger und kann idealerweise an verschiedenen Orten im KFZ deponiert werden.

Merkmale:

- Gurttrenner
- Federkörner
- Klingenschutz
- mit Schlüsselring Ø 25 mm

Best.-Nr.	Farbe	Abmessung L x B x H mm	Gewicht g
212495	leuchtorange	75 x 32 x 17	40
212504	signalgelb	75 x 32 x 17	40
212500	blau	75 x 32 x 17	40
212502	rot	75 x 32 x 17	40
212503	rot mit Aufdruck	75 x 32 x 17	40
212496	schwarz	75 x 32 x 17	40

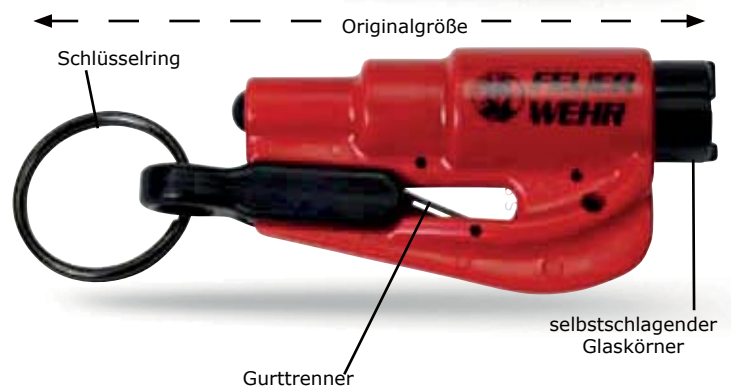

Plane & Schutzdecke

Dönges Bereitstellungsplane professional

Bereitstellungsplanen sorgen im Einsatz für eine übersichtliche und sinnvolle Anordnung der Gerätschaften. So finden die Einsatzkräfte alle benötigten Gerätschaften ohne Zeit zu verlieren. Nach dem Einsatz hilft die Bereitstellungsplane, die Vollständigkeit der Einsatzgeräte zu prüfen.

Merkmale:

- LKW-Plane in hoher Qualität mit permanentem Aufdruck
- komplett umsäumt und Ösen alle 50 cm (Ø 11 mm)
- dauerhaft flexible Plane, kann auch bei niedrigen Temperaturen noch platzsparend zusammengelegt/-gerollt werden
- B1 zertifiziert - schwer entflammbar nach DIN 4102

Technische Daten:

Farbe: gelb
Material: LKW-Plane, 800 g/m²

Best.-Nr.	Abmessung cm	Gewicht g
250006	250 x 200	4.000

Individueller Aufdruck möglich

exklusiv **DÖNGES**

NEU



Dönges Schutzdeckenset

Dieses neunteilige Schutzdeckenset besteht aus hochfesten Materialien für den rauen Einsatz bei Feuerwehren und Rettungsdiensten. Die Schutzdecken bestehen aus abwaschbarem und hoch reißfestem Nylongewebe an der Außenseite und besonders widerstandsfähigem und reißfestem Nylon-Polyester-Mischgewebe an der Innenseite. Die Bereitstellungsplane sowie die Transporttasche sind aus einem stabilen Planenstoff gefertigt, der ebenfalls sehr leicht abwaschbar ist. Die Schutzdecken werden mittels starker Magnete in Position gehalten. Die Holmschützer können mit Klettverschlüssen befestigt werden.

Best.-Nr.	Packmaß mm	Gewicht g
250000	700 x 500 x 150	10.500

Lieferumfang:

- 1 Stück Schutzdecke für Front- bzw. Heckscheibe, 160 x 60 cm
- 2 Stück Schutzdecken für Seitenscheiben, 65 x 65 cm
- 4 Stück Holmschützer, 28 x 43 cm
- 1 Stück Bereitstellungsplane, 120 x 250 cm
- 1 Stück Transporttasche



exklusiv **DÖNGES**

Dönges Splitterschutz-Set

Der Dönges Splitterschutz wurde entwickelt, um eingeklemmte Patienten beim Einsatz von hydraulischem Rettungsgerät oder sonstigen mechanischen Arbeiten optimal zu schützen. Dabei werden die Schilde je nach Bedarf einfach zwischen Werkbereich und dem Unfallopfer positioniert.

Im Set enthalten sind ein rechteckiges Schild sowie eine dreieckige Form. Beide Schutzschilde sind mit verstellbaren Gummi-Handgriffen ausgestattet und können dank der flexiblen Materialien sehr gut an die Bedingungen vor Ort angepasst werden. Einen weiteren Vorteil bietet das hochtransparente Weich-PVC, da Lichtverhältnisse und Sicht nicht eingeschränkt werden.

Lieferumfang:

- 1 Stück Schutzschild rechteckig 600 x 400 mm
- 1 Stück Schutzschild dreieckig 600 x 400 mm
- 1 Stück Schutz- und Transporttasche

Best.-Nr.	Packmaß mm	Gewicht g
215152	650 x 450 x 40	3.700

exklusiv **DOENGES**

made in Germany



Dönges Schutzdeckenset Economy

Dieses Set schützt Rettungskräfte und Unfallopfer vor Verletzungen an scharfen Kanten und Glassplintern nach Abtrennung des PKW-Daches. Die Decken bestehen aus innen bestreutem Nylongewebe und äußerst sorgfältig verarbeitetem Nylongewebe. Alle Teile sind mit umlaufend retroreflektierenden Streifen versehen. Die Decken haften mittels eingearbeiteter Magnete sicher am Blech.

Satz A/A2:

- 5-teilig für eine PKW-Hälfte, bestehend aus:
 - 1 Stück große Schutzdecke für Front-/Heckscheibe 144 x 37 cm mit acht starken Magneten
 - 2 Stück Schutzdecken für Seitenfenster 57 x 37 cm mit sechs starken Magneten
 - 2 Stück Holmschutz 35 x 35 cm
 - 1 Stück Transporttasche (in Satz A2 nicht enthalten)

Satz B/B2:

- 10-teilig für kompletten PKW bestehend aus:
 - 2 Stück große Schutzdecken für Front-/Heckscheibe 144 x 37 cm mit acht starken Magneten
 - 4 Stück Schutzdecken für Seitenfenster 57 x 37 cm mit sechs starken Magneten
 - 4 Stück Holmschutz 35 x 35 cm
 - 1 Stück Transporttasche (in Satz B2 nicht enthalten)

Technische Daten:

Packmaß L x B x H: 60 x 45 x 10 cm

Best.-Nr.	Ausführung	Gewicht g
215150	Satz A	3.400
250001	Satz A2 (ohne Tasche)	2.700
215155	Satz B	6.000
250002	Satz B2 (ohne Tasche)	5.400



exklusiv **DOENGES**

Dönges Airbag-Sicherungs-System A.S.S.

Bei Verkehrsunfällen sollten Opfer und Retter immer vor unkontrollierten Airbag-Auslösungen geschützt werden.

Zu diesem Zweck kann Dönges in Zusammenarbeit mit der Fa. Wadra ein verbessertes Airbag-Sicherungs-system anbieten. Dieses System vereint perfekt Sicherheit und Anwenderfreundlichkeit.

Wadra verfügt über jahrelange Erfahrung (seit 1998) im Vernähen der Systeme. Die Sicherungen werden im Werk in Dortmund produziert.

Die Fahrerairbagsysteme gibt es in drei verschiedenen Größen für PKW, Kleintransporter und LKW. Darüber hinaus bieten wir auch ein Beifahrerairbagsystem an.

Das Fahrersystem besteht aus sechs geprüften Gurtbändern und einer zentralen Platte, die die Energie des Airbags abfängt und zur Seite ablenkt. Das Beifahrersystem kann sowohl bei abgetrenntem Dach, wie auch bei intaktem Dach angelegt werden.

Das Anlegen des Fahrer-Systems dauert bei entsprechender Übung nur wenige Sekunden. Dadurch, dass das A.S.S. von der Seite über den Lenkradkranz gelegt werden kann und sich beim Zuziehen selbstständig zentriert, ist auch diese Phase risikolos für den Retter.

Auch das Beifahrersystem lässt sich mit etwas Übung innerhalb einer Minute installieren.

Im Gegensatz zu Systemen aus Metall besteht keine Verletzungsgefahr, wenn der Airbag während des Anlegens auslösen sollte. Metallsysteme sind deswegen z. B. in den USA verboten.

Die entscheidenden Vorteile der DÖNGES A.S.S.-Airbag-Sicherungs-Systeme:

- sehr variables und leichtes System für jeden Anwendungsfall
- Farbcodes für die verschiedenen Größen direkt auf der Grundplatte
- Kurzanleitung mit verständlichen Piktogrammen direkt auf der Deckelplatte jedes A.S.S.
- alle Sets im praktischen Tragekoffer

1, 2, 3 - in wenigen Sekunden ist das System angelegt:



made in Germany by



exklusiv DÖNGES

made in Germany



Dönges Airbag Sicherungssysteme

Alle Systeme mit stabilem Kunststoffkoffer.

Technische Daten:

Abmessung Koffer L x B x H: 395 x 295 x 106 mm

Komplett-Set für die Fahrerseite von PKW/Kleintransporter/LKW

Mit diesem Set sind Sie für alle Fahrzeuggrößen gerüstet. Für Lenkrad-Durchmesser 35-39 cm, 40-45 cm und 43-50 cm

Lieferumfang:

- 1 Stück Airbagsicherung PKW
- 1 Stück Airbagsicherung Kleintransporter
- 1 Stück Airbagsicherung LKW
- 1 Stück Bedienungsanleitung
- 1 Stück Koffer



Best.-Nr.	Ausführung	Gewicht g
218400	Fahrerseite PKW/Kleintransporter/LKW	2.240

Set für die Fahrerseite von PKW und Kleintransporter

für Lenkrad-Durchmesser 35-39 cm und 40-45 cm.

Lieferumfang:

- 1 Stück Airbagsicherung PKW
- 1 Stück Airbagsicherung Kleintransporter
- 1 Stück Bedienungsanleitung
- 1 Stück Koffer



Best.-Nr.	Ausführung	Gewicht g
218410	Fahrerseite PKW/Kleintransporter	1.740

Set für die Fahrerseite von LKW

für Lenkrad-Durchmesser 43-50 cm.

Lieferumfang:

- 1 Stück Airbagsicherung LKW
- 1 Stück Bedienungsanleitung
- 1 Stück Koffer



Best.-Nr.	Ausführung	Gewicht g
218420	Fahrerseite LKW	1.300

Set für die Beifahrerseite

Mittels der fünf mitgelieferten Spanngurte kann das System sowohl bei abgetrenntem Dach, als auch bei unversehrtem Fahrzeug schnell (in ca. einer Minute) angelegt werden.

Lieferumfang:

- 1 Stück Airbagsicherung Beifahrer
- 1 Stück Bedienungsanleitung
- 1 Stück Koffer



Best.-Nr.	Ausführung	Gewicht g
218430	Beifahrerseite universell	4.232

Sicherung & Sichtschutz

Dönges LKW-Fahrerhaussicherung

Ein unkontrolliert abkippendes Fahrerhaus bedeutet nicht nur eine Gefahr für den verletzten Fahrer. Rettungskräfte in der Umgebung können von der Kabine getroffen und erheblich verletzt werden, Leitern oder Rettungsplattformen würden einfach umgestoßen.

Mit dem praktischen Set, kompakt verstaut in einem Kunststoffkoffer, haben Sie alles zur Sicherung direkt zur Hand.

Lieferumfang:

- 1 Stück Ratschenzurrigurt 2-teilig, LC 2.500 daN mit Ösenhaken, 10 m
- 2 Stück Felgenhaken
- 2 Stück Rundschlinge WLL 1.000 kg, 3 m
- 1 Stück Tragekoffer, Kunststoff

Best.-Nr.	Abmessung B x H x T mm	Gewicht g
218425	450 x 140 x 360	7.600



Dönges mobile Sichtschutzwand

Leicht, kompakt, effektiv - die mobile Sichtschutzbarriere besteht aus einem stabilen Fiberglasgestänge mit extrem beanspruchbarem Polyestertuch. Zusammengefaltet wird sie in robusten Tragetaschen auf kleinstem Raum gelagert. Als verantwortliche Führungskraft bei Polizei, Feuerwehr oder Rettungsdienst wissen Sie um die oft schockierende und zugleich anziehende Wirkung selbst leicht verletzter Unfallopfer. Unbeteiligte und Neugierige stören die ersten Hilfsmaßnahmen und den Fortgang der weiteren Rettungsarbeiten empfindlich. Mit den schnellstens aufgebauten Sichtschutzelementen schützen Sie die Opfer vor einer unnötigen Zurschaustellung und sorgen gleichzeitig dafür, dass sich Ihr Team abgeschirmt um seine Aufgaben kümmern kann.

Ein Mitglied Ihres Teams stellt die Wand sekundenschnell und mit wenigen Handgriffen standfest auf. Mit stabilen Reißverschluss-Verbindungen lässt sich die Wand mit zusätzlichen Elementen beliebig verlängern.

Best.-Nr.	Gewicht g
200271	16.220



Merkmale:

- mobiler Sichtschutz mit 7 m Standardlänge, endlos erweiterbar
- Höhe der Sichtschutzwand 180 cm
- hohe Standfestigkeit
- leichte Reinigung
- sehr geringe Packmaße

Technische Daten:

Packmaß:	130 x 23 x 26 cm
Abmessung je Element:	180 x 180 cm
Farbe:	weiß/rot

Lieferumfang:

- 4 Stück Sichtschutz Element
- 1 Stück Transporttasche

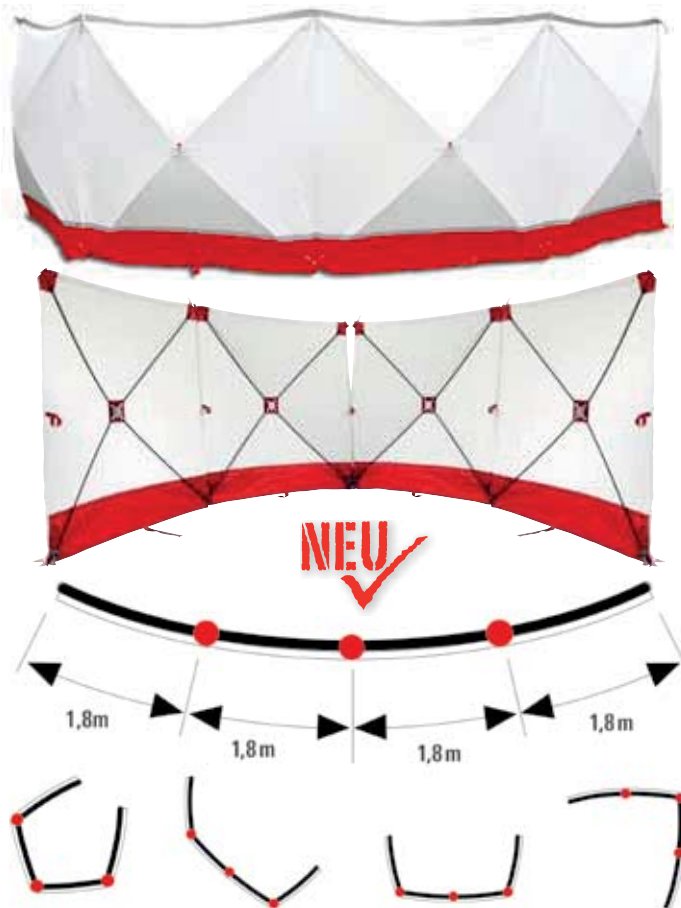

Dönges Rettungsplattform DIN 14830

Die Aluminiumplattform erfüllt oder übertrifft die Anforderungen der Norm in allen Punkten und das bei sehr kompakten Packmaßen und einem geringen Gewicht. Die Plattform lässt sich dank stabiler Gelenke innerhalb von Sekunden auf- und abbauen. Sie ist in der Höhe verstellbar, so dass zusätzlich das Niveau an jedem Fuß einzeln ausgeglichen werden kann. Das Geländer ist mit zwei Handgriffen abklappbar. Voraussetzungen, die diese Plattform zur ersten Wahl bei vielen Einsätzen macht.

Optional erhältlich:

Schienenrolli-Set für Rettungsplattform.

Merkmale:

- komplett aus hochwertigem Aluminium
- Plattformfüße mit Niveaueausgleich
- ohne zusätzliche Leiter besteigbar
- einseitiges steck- und klappbares Geländer mit Handlauf, Knielauf und Fußwehr

Technische Daten:

Abmessung L x B:	180 x 80 cm
Höhe:	80-140 cm
Packmaß L x B x H:	195 x 95 x 32 cm
Stellmaß:	95 x 270 cm
Belastbarkeit:	max. 500 kg

Best.-Nr.	Artikel	Gewicht g
221152	Dönges Rettungsplattform DIN 14830	45.500
221153	Schienenrolli-Set für Rettungsplattform	22.000



Dönges Rettungsplattform Trucksaver

Die Rettungsplattform Trucksaver aus Leichtmetall ist passend für Steckleitern nach EN 1147 bzw. ÖNORM F 4047. Kleinste Transportmaße, niedriges Gewicht sowie minütenschneller Aufbau ermöglichen einen hohen Wirkungsgrad bei der Menschenrettung. Die stabile Alukonstruktion mit rutschsicherer Plattform wird mit einem vierteiligem Steckleiternsatz in wenigen Minuten aufgebaut.

Merkmale:

- Aufbau mit vierteiligem Steckleiternsatz nach EN 1147 möglich
- rutschsichere Plattform
- kompakte und stabile Alukonstruktion

Technische Daten:

Plattformlänge:	180 cm
Plattformbreite:	84 cm
Plattformhöhe:	max. 170 cm
Belastbarkeit:	300 kg
Packmaß:	183 x 34 x 26 cm

Lieferumfang:

- 3 Stück Plattformelemente
- 2 Stück Horizontalstrebe
- 2 Stück Leiternverbinder schmal
- 2 Stück Leiternverbinder breit

Best.-Nr.	Gewicht g
221154	26.000

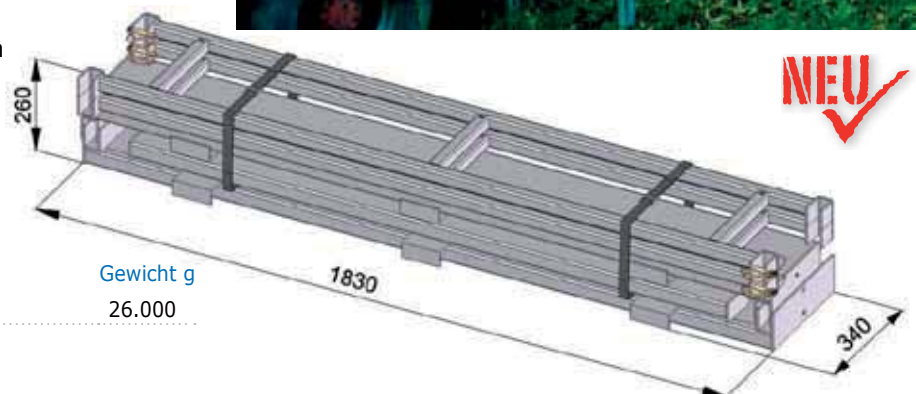

Leiter



Vollwandiger Außenholm für einfache Reinigung und hohe Stabilität

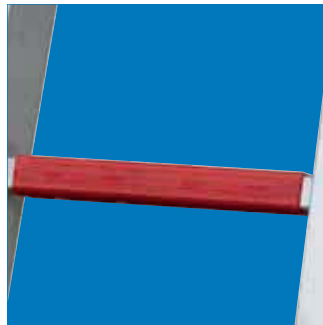

Alle Leitersprossen sind mit griffigen, isolierenden Überzügen ausgestattet



Dönges-Feuerwehrleitern entsprechen der DIN EN 1147



Steckleiter Verbindungsteil

Produziert in einer Leiternmanufaktur mit hundertjähriger Erfahrung

Seit mehr als 100 Jahren werden in der Manufaktur unseres Herstellers mit viel Sorgfalt und Liebe zum Detail Feuerwehrleitern gefertigt. Bei dem innovativen Produktionsverfahren werden die robusten Quadratsprossen einseitig im Holm eingefräst und unlösbar verschweißt. Die Außenfläche des Holms bleibt dabei massiv, was zu einer besonders hohen Verwindungssteifigkeit bei geringem Eigengewicht der Leiter führt. Dank des vollwandigen Außenholms lassen sich unsere Leitern sehr leicht reinigen und bieten höchste Sicherheit und Benutzerfreundlichkeit.

Dönges Feuerwehr-Steckleiter DIN EN 1147

Die Feuerwehr-Steckleiter bietet viele verschiedene Anwendungsmöglichkeiten. Je nach Zweck und Einsatzhöhe können mehrere Leiterelemente kombiniert werden. In der Praxis findet die Steckleiter häufig Anwendung als Anlegeleiter, Leiternbock, Abseilvorrichtung, Behelfstrage oder als Hilfsmittel bei der Rettung von im Eis eingebrochenen Personen.

Mit Verbindungsteil und zwei bzw. vier Steckleiterteilen auch als Stehleiter, Behelfschlauchbrücke oder mit Abseilgerät für 300 kg Ablass geeignet.

Ein Leiterteil: Nutzlänge 2,70 m, Arbeitshöhe 3,50 m
zwei Leiterteile: Nutzlänge 4,60 m, Arbeitshöhe 5,30 m
drei Leiterteile: Nutzlänge 6,50 m, Arbeitshöhe 7,10 m
vier Leiterteile: Nutzlänge 8,40 m, Arbeitshöhe 8,90 m

Merkmale:

- Qualität made in Austria mit über 130 Jahren Herstellererfahrung
- besondere Verwindungssteifigkeit
- Sprossen einseitig eingefräst und unlösbar verschweißt

	Best.-Nr.	Ausführung	Länge cm	Gewicht g
1	215260	Unterteil, 9-sprössig	270	8.000
2	215250	Oberteil, 7-sprössig	270	8.500
3	215270	Einsteckteil, 2-sprössig	74	1.500
	215271	Einsteckteil mit Verbreiterung	74	2.000
4	215280	Verbindungsteil	-	5.000
	215250	Feuerwehr-Steckleiter DIN EN 1147, Oberteil, 7-sprössig		8.500
	215270	Feuerwehr-Steckleiter DIN EN 1147, Einsteckteil, 2-sprössig		1.500
	215204	Ersatz-Sprossenschutz für Steckleiter und Schiebleiter DIN EN 1147		120



Einsteckteil, 2-sprössig

Zulässige Belastung der Leiter = 2 Personen

Feuerwehr-Steckleiter DIN EN 1147, Verbindungsteil

Dönges Feuerwehr-Multifunktionsleiter DIN EN 1147

Die in den aktuellen Beladungsnormen für Rüstwagen und Löschfahrzeuge aufgeführte Multifunktionsleiter nach DIN EN 1147 ist dank der umfangreichen Einsatzmöglichkeiten ein vielseitiges Rettungsgerät. Die Multifunktionsleiter ist z. B. verwendbar als: Stehleiter, Anlegeleiter, Dachleiter, Dreibock, Behelfslichtmast, Notsteg, Schlauchüberführung.

Merkmale:

- Aufsteckteil mit 2 Zapfen nach DIN 14640 z. B. für Beleuchtung
- inklusive Einhängebügel mit automatischer Sicherung
- verzinkte Stahlbeschläge

Technische Daten:

Packmaß: 230 x 58 x 200 cm
 Länge als Stehleiter: 230 cm
 Länge als Stehleiter mit Ausschub: 340 cm
 Länge als 3-tlg. Anlegeleiter: 455 cm



Aufsteckteil mit 2 Zapfen nach DIN 14640 z. B. für Beleuchtung



inklusive Einhängebügel mit automatischer Sicherung



verzinkte Stahlbeschläge



exklusiv DÖNGES

Best.-Nr.	Ausführung	Gewicht g
5 215230	3-teilig	28.000
6 215240	Fußverbreiterung für Multifunktionsleiter DIN EN 1147	2.500
215276	Kopfhalter für Multifunktionsleiter gemäß DIN EN 1147	1.000
215277	Verbindungsteil für Multifunktionsleiter gemäß DIN EN 1147	14.000
215202	Ersatz-Sprossenschutz für die Multifunktionsleiter nach DIN EN 1147	120

Leiter

Dönges Feuerwehr-Schiebleiter DIN EN 1147

Dreiteilige Schiebleiter mit Zugseil und Sicherheitsbrems-system zum kontrollierten Zusammenfahren beim Lösen des Seils. Die Leiter ist mit Alu-Stützrohren sowie Wandrollen am oberen Ende der Leiter ausgestattet. Stahldorne am unteren Ende der Leiter und der Stützrohre sorgen für einen sicheren Stand. Die Rollenführung der Leiterholme sorgt für sehr leichtes Ausziehen. Die Auszugskraft wurde im Vergleich zum Vorgängermodell nahezu halbiert.

Technische Daten:

Länge eingeschoben: 5,6 m

Länge ausgezogen: 14 m

Best.-Nr.	Ausführung	Gewicht g
215200	3-teilig	63.000



Aus Aluminium
Spezialprofilen
gefertigt

exklusiv **IDÖNGES**

i
Zulässige Belastung
der Leiter = 2 Personen.
Neue Rollenführung =
halbe Auszugskraft!

Zarges Vielzweckleiter Z200

Diese Leiter kann als Anlege- oder Stehleiter, als Arbeitsbock oder als Anlegeleiter mit Abstützung genutzt werden. Zusammengeklappt lässt sie sich dabei in fast jedem Fahrzeug verstauen. Die Verstellung erfolgt durch sechs automatische Stahlscharniere. Die Leiterfüße sind mit Gummischuhen ausgerüstet. Die Leiter ist GS-geprüft und entspricht der EN 131.

Technische Daten:

Sprossen:	4 x 3
Länge:	350 cm
Arbeitshöhe:	430 cm
Höhe Stehleiter:	170 cm
Höhe Arbeitsbühne:	94 cm
Packmaß L x B x H:	855 x 970 x 260 mm
Tragkraft:	150 kg



Best.-Nr.
257601

Gewicht g
12.500

Zarges Teleskop Anlegeleiter Z300

Der Platz-Weltmeister: kleinstes Format für den Transport, aber sicherer Stand auf breiten Sprossen.

Merkmale:

- TÜV-geprüft nach GS und EN 131
- Belastbarkeit 150 kg
- neuer Dreiecksholm für erhöhte Stabilität und Verdrehsicherheit
- bequeme Höhenverstellung durch den bewährten Autosteps-Mechanismus auf Führungs- und Gleitbuchsen
- maximale Sicherheit beim Zusammenschieben durch Silikon-Gleitpuffer in den Holmen
- zusammengeschoben passt die Leiter in jeden Kofferraum
- verschiedene Höhen einstellbar
- breite Sprossen sorgen für Komfort bei Auf- und Abstieg
- Stufen und Holme aus Alu-Strangpressprofilen
- Holme abriebfest eloxiert



Best.-Nr.	Leiterlänge min./max. cm	Arbeitshöhe cm	Sprossenzahl	Gewicht g
104359	80/320	400	10	11.500
105522	87/380	460	12	13.800



wadra
*intelligent solutions for
 Rope & Lifting Technology*

Seit 1933 fertigt Wadra am Standort Dortmund Drahtseile, Anschlagmittel, Ladungssicherungen und Seilzüge.

Die Wadra-Seilzüge bieten viele Vorteile gegenüber anderen Geräten:

- schmale Bauform
- Gehäuse aus hochwertigem Aluminiumguss, schlagunempfindlich
- geringer Kraftbedarf

- parallel angeordnete Klemmbackenpaare, dadurch niedriger Flächendruck, überlegene Klemmtechnik
- Seilführung - durch zwangsläufiges Öffnen und Schließen der Klemmbacken kann das Seil leicht eingeführt werden
- Klemmbacken aus gezogenem Material - keine Ersatzteilbevorratung mehr nötig, da kaum Verschleiß
- Auswechseln der Scherstifte in jeder Situation möglich
- BG-geprüft

Entscheiden Sie!
 Zwei Fabrikate zur Auswahl – Wadra oder Greifzug

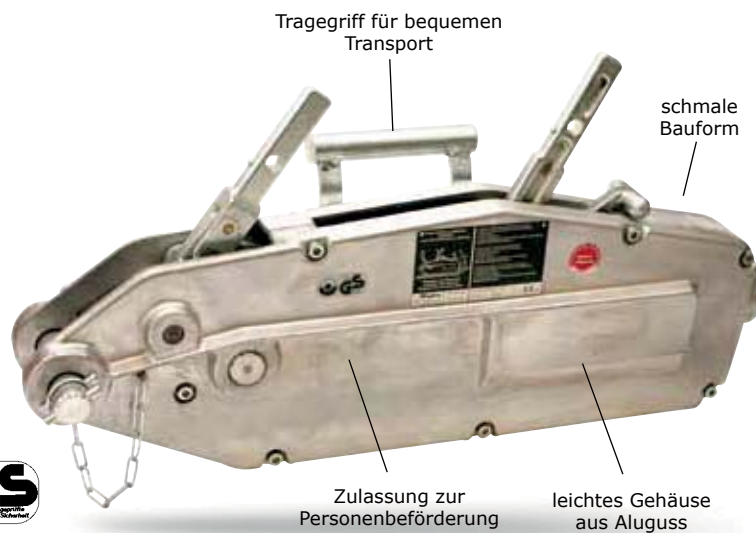

made in Germany

Greifzug GmbH

Greifzug ist im Feuerwehrbereich zum Synonym für Mehrzweckzüge geworden. Die Mehrzweckzüge T 516 D und T 532 D sind sicherlich die meistverbreiteten Züge bei deutschen Feuerwehren.

Greifzug-Mehrzweckzüge zeichnen sich durch die folgenden Vorzüge aus:

- unbegrenzte Zuglänge
- Einsatz in jeder Lage, jede Richtung
- Ruckfreies, millimetergenaus Arbeiten
- Kompakte, handliche Form
- Sicherheitsfaktor 5
- hohe Lebensdauer
- Berufsgenossenschaftszulassung



made in Germany

Dönges Mehrzweckzug-Satz DIN 14800-MZ16 Greifzug

Neu konzipierter Satz nach DIN 14800-5:2013-12.

Kasten 1:

- 1 Stück Dönges FireBox made by Zarges,
nach DIN 14880-1-LM (600 x 400 x 220 mm),
mit Einteilung und Aufklebern
- 1 Stück Mehrzweckzug MZ 16 Fabrikat Greifzug
- 1 Stück Hebelrohr
- 2 Stück Ersatzscherstifte

Kasten 2:

- 1 Stück Dönges FireBox made by Zarges,
nach DIN 14880-1-LM (600 x 400 x 220 mm)
- 1 Stück Umlenkrolle, klappbar, einrollig, für Zugkraft
bis 50 kN
- 1 Stück Kantenreiter 50 kN
- 2 Stück Rundschlingen nach DIN EN 1492-2 aus
Polyester, Tragfähigkeit 40 kN, Nutzlänge 2 m
- 1 Stück Rundschlinge nach DIN EN 1492-2 aus
Polyester, Tragfähigkeit 40 kN, Nutzlänge 4 m
- 3 Stück Schäkel A 4 DIN 82101 Tragfähigkeit 4 t

Separat wird geliefert:

- 1 Stück Seil, Ø 11,5 mm, 30 m lang, mit Lasthaken,
auf Haspel

Optional kann bestellt werden:

- 1 Stück Erdanker Größe 1 mit 8 Heringen
- 1 Stück Brechstange DIN 14853-1500
- 1 Stück Kantholz

exklusiv

made
in
Germany

NEU



Best.-Nr.	Zugkraft kN	Gewicht g
217411	16	65.000
214045	FireBox, Mehrzweckzug DIN 14800-MZ 16, Größe 1	6.000
214050	FireBox, Zubehör zu MZ 16, Größe 1	6.000
214212	Mehrzweckzug MZ 16, Greifzug	16.500
214214	Hebelrohr für T516D und T532D	2.000
214220	Scherstift für T516D	100
217435	Drahtseil für Mehrzweckzug, für Greifzug MZ16	15.000
214228	Umlenkrolle, zul. Zugkraft 50 kN, 11,5 mm	5.400
217532	Kantenreiter, 50 kN	6.080
214224	Erdanker Größe I	18.000
214273	Erdankerziehgerät	10.440
280012	Rundschlinge EN 1492-2, 4 t, Nutzlänge 2 m, grau	1.540
280013	Rundschlinge EN 1492-2, 4 t, Nutzlänge 4 m, grau	2.920
212947	Schäkel DIN 82101-A, 4 t	2.610



Mehrzweckzug

Dönges Mehrzweckzug-Satz DIN 14800-MZ16 Wadra

Neu konzipierter Satz nach DIN 14800-5:2013-12.

Kasten 1:

- 1 Stück Dönges FireBox made by Zarges, nach DIN 14880-1-LM (600 x 400 x 220 mm), mit Einteilung und Aufklebern
- 1 Stück Wadra Mehrzweckzug 816
- 1 Stück Hebelrohr
- 2 Stück Ersatzscherstifte

Kasten 2:

- 1 Stück Dönges FireBox made by Zarges, nach DIN 14880-1-LM (600 x 400 x 220 mm)
- 1 Stück Umlenkrolle, klappbar, einrollig, für Zugkraft bis 50 kN
- 1 Stück Kantenreiter 50 kN
- 2 Stück Rundschningen nach DIN EN 1492-2 aus Polyester, Tragfähigkeit 40 kN, Nutzlänge 2 m
- 1 Stück Rundschninge nach DIN EN 1492-2 aus Polyester, Tragfähigkeit 40 kN, Nutzlänge 4 m
- 3 Stück Schäkel A 4 DIN 82101 Tragfähigkeit 4 t

Separat wird geliefert:

- 1 Stück Seil, 11,5 mm Ø, 30 m lang, mit Lasthaken, auf Haspel

Optional kann bestellt werden:

- 1 Stück Erdanker Grösse 1 mit 8 Heringen
- 1 Stück Brechstange DIN 14853-1500
- 1 Stück Kantholz



exklusiv **DÖNGES**

NEU ✓



Best.-Nr.	Zugkraft kN	Gewicht g
217412	16	64.700
214045	FireBox, Mehrzweckzug DIN 14800-MZ 16, Größe 1	6.000
214050	FireBox, Zubehör zu MZ 16, Größe 1	6.000
217420	Mehrzweckzug MZ 16, Wadra	14.220
217425	Hebelrohr für Seilzug 816	1.500
217430	Scherstift für Seilzug 816	100
217440	Drahtseil für Mehrzweckzug, für Wadra MZ16	17.200
214228	Umlenkrolle, zul. Zugkraft 50 kN, 11,5 mm	5.400
217532	Kantenreiter, 50 kN	6.080
214224	Erdanker Größe I	18.000
214273	Erdankerziehgerät	10.440
280012	Rundschninge EN 1492-2, 4 t, Nutzlänge 2 m, grau	1.540
280013	Rundschninge EN 1492-2, 4 t, Nutzlänge 4 m, grau	2.920
212947	Schäkel DIN 82101-A, 4 t	2.610

Dönges Mehrzweckzug-Satz DIN 14800-MZ32 Greifzug

Neu konzipierter Satz nach DIN 14800-5:2013-12.

Kasten 1:

- 1 Stück Dönges FireBox made by Zarges, nach DIN 14880-1-LM (600 x 400 x 220 mm), mit Einteilung und Aufklebern
- 1 Stück Mehrzweckzug Greifzug T 532 D
- 1 Stück Hebelrohr
- 1 Stück Ersatzscherstift
- 1 Stück Umlenkrolle, klappbar, einrollig, für Zugkraft 64 kN

Kasten 2:

- 1 Stück Dönges FireBox made by Zarges, nach DIN 14880-1-LM (600 x 400 x 220 mm)
- 1 Stück Kantenreiter 250 x 240 x 170 mm
- 2 Stück Rundschningen nach DIN EN 1492-2 aus Polyester, Tragfähigkeit 8 t, Nutzlänge 2 m
- 1 Stück Rundschnlinge nach DIN EN 1492-2 aus Polyester, Tragfähigkeit 8 t, Nutzlänge 4 m
- 3 Stück Schäkel A 4 DIN 82101 Tragfähigkeit 4 t

Separat wird geliefert:

- 1 Stück Seil, 16 mm Ø, 30 m lang, mit Lasthaken, auf Haspel
- 1 Stück Erdanker Größe 2 mit 12 Heringen

Optional kann bestellt werden:

- 1 Stück Brechstange DIN 14853-1500
- 1 Stück Kantholz

Technische Daten:

Zugkraft: bis 32 kN

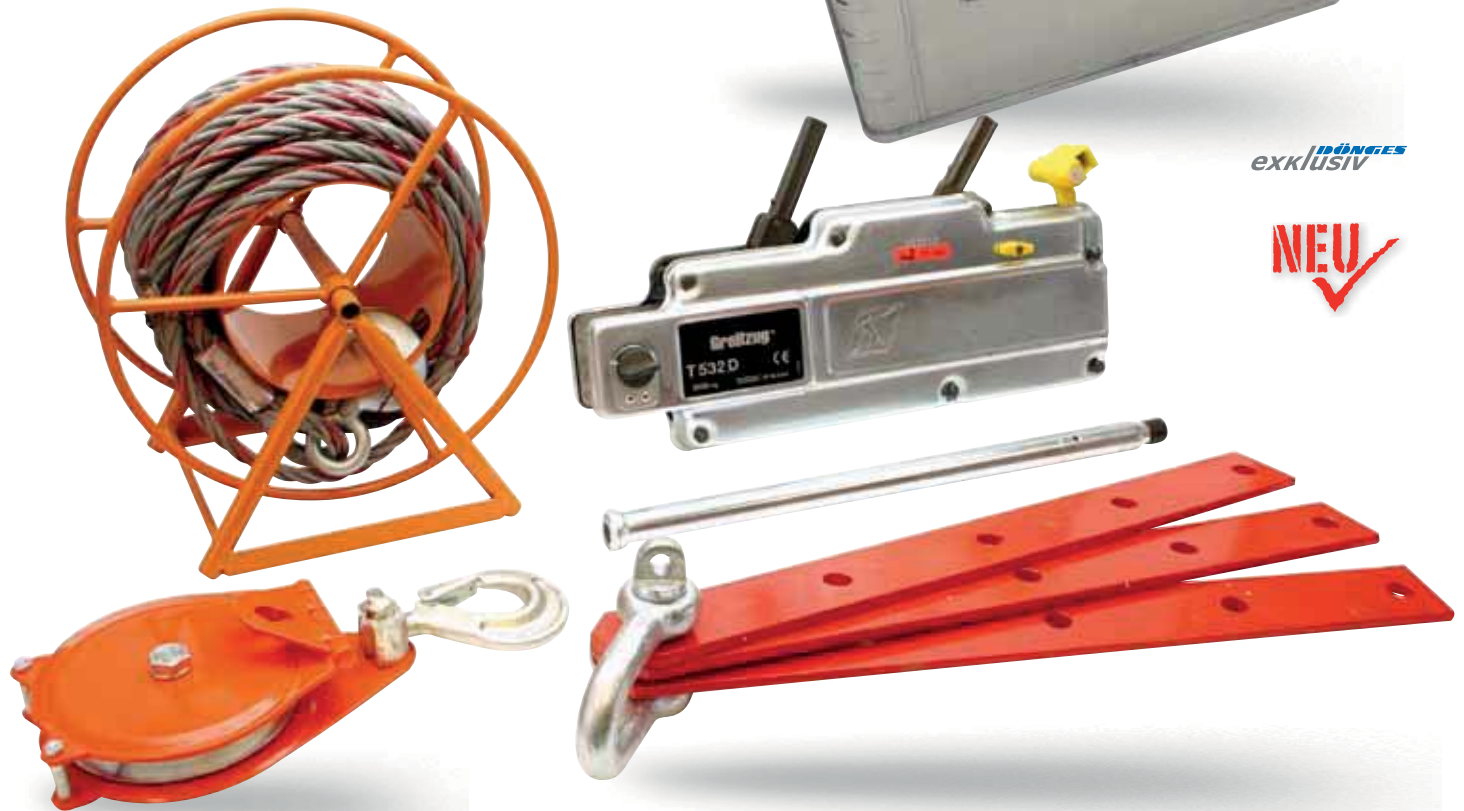

exklusiv **DOENGES**

NEU ✓

Best.-Nr.	Zugkraft kN	Gewicht g
217502	32	133.000
214055	FireBox, Mehrzweckzug DIN 14800-MZ 32 Kasten 1, Größe 6	8.200
210456	FireBox, Mehrzweckzug DIN 14800-MZ 32 Kasten 2, Größe 6	8.200
214252	T532D, 32 kN, mit Hebelrohr Stahlblechgehäuse	26.000
214214	Hebelrohr für T516D und T532D	2.000
214264	Scherstift für T532D	100
214266	Drahtseil für Mehrzweckzug, für Greifzug MZ32	35.000
214270	Umlenkrolle, zul. Zugkraft 80 kN, 16 mm	9.200
217533	Kantenreiter, 80 kN	8.000
214268	Erdanker Größe II	42.500
214273	Erdankerziehgerät	10.440
200063	Rundschnlinge EN 1492-2, 8 t, Nutzlänge 2 m, lila	3.000
217600	Rundschnlinge EN 1492-2, 8 t, Nutzlänge 4 m, blau	4.200
200062	Schäkel DIN 82101 A, 10 t	10.080



Mehrzweckzug

Dönges Mehrzweckzug-Satz DIN 14800-MZ32 Wadra

Neu konzipierter Satz nach DIN 14800-5:2013-12.

Kasten 1:

- 1 Stück Dönges FireBox made by Zarges, nach DIN 14880-1-LM (600 x 400 x 220 mm), mit Einteilung und Aufklebern
- 1 Stück Mehrzweckzug Wadra SZ-832
- 1 Stück Hebelrohr
- 1 Stück Ersatzscherstift
- 1 Stück Umlenkrolle, klappbar, einrollig, für Zugkraft 64 kN

Kasten 2:

- 1 Stück Dönges FireBox made by Zarges, nach DIN 14880-1-LM (600 x 400 x 220 mm)
- 1 Stück Kantenreiter 250 x 240 x 170 mm
- 2 Stück Rundschningen nach DIN EN 1492-2 aus Polyester, Tragfähigkeit 8 t, Nutzlänge 2 m
- 1 Stück Rundschninge nach DIN EN 1492-2 aus Polyester, Tragfähigkeit 8 t, Nutzlänge 4 m
- 3 Stück Schäkel A 4 DIN 82101 Tragfähigkeit 4 t

Separat wird geliefert:

- 1 Stück Seil, 16 mm Ø, 30 m lang, mit Lasthaken, auf Haspel
- 1 Stück Erdanker Grösse 2 mit 12 Heringen

Optional kann bestellt werden:

- 1 Stück Brechstange DIN 14853-1500
- 1 Stück Kantholz

Technische Daten:

Zugkraft: bis 32 kN



exklusiv **DÖNGES**

NEU ✓



Best.-Nr.	Zugkraft kN	Gewicht g
217503	32	190.000
214055	FireBox, Mehrzweckzug DIN 14800-MZ 32 Kasten 1, Größe 6	8.200
210456	FireBox, Mehrzweckzug DIN 14800-MZ 32 Kasten 2, Größe 6	8.200
217510	Seilzug 832, 32 kN, mit Hebelrohr	22.900
217425	Hebelrohr für Seilzug 816	1.500
217515	Scherstift für Seilzug 832	100
217521	Drahtseil für Mehrzweckzug, für Wadra MZ32	13.400
214270	Umlenkrolle, zul. Zugkraft 80 kN, 16 mm	9.200
217533	Kantenreiter, 80 kN	8.000
214268	Erdanker Größe II	42.500
214273	Erdankerziehgerät	10.440
200063	Rundschninge EN 1492-2, 8 t, Nutzlänge 2 m, lila	3.000
217600	Rundschninge EN 1492-2, 8 t, Nutzlänge 4 m, blau	4.200
200062	Schäkel DIN 82101 A, 10 t	10.080

Dönges Umlenkrolle

Diese leichten und doch sehr stabilen Umlenkrollen sind die ideale Ergänzung zum Mehrzweckzug bzw. für Seilwinden. Da diese Umlenkrollen über eine Klappe verfügen, lässt sich das Seil sehr leicht einlegen. Laufrolle aus Stahl, galvanisch verzinkt, kugelgelagert.

Zugkraft 50 kN geeignet für Mehrzweckzug 16 kN
 Zugkraft 80 kN geeignet für Mehrzweckzug 32 kN
 Zugkraft 130 kN geeignet für Mehrzweckzug 50 kN

Merkmale:

- niedriges Gewicht
- klappbar
- leichtes Einlegen des Seils
- hohe Zugkraft
- sehr gutes Preis-Leistungs-Verhältnis



Best.-Nr.	Abmessung mm	zul. Zugkraft kN	für Seil Ø mm	Gewicht g
214228	275 x 220 x 55	50	11,5	5.400
214270	310 x 260 x 65	80	16	9.200
214271	400 x 310 x 85	130	16	13.000

Dönges Kantenreiter

Für Mehrzweckzugseile. Mit drei mitlaufenden, pulverbeschichteten Umlenkrollen.

Für Seilkräfte bis 50 kN bzw. 80 kN, mit Tragegriff.

Merkmale:

- Tragegriff
- drei freilaufende Rollen
- schützt das Seil und die Ecke vor Beschädigung

Technische Daten:

Abmessung: 250 x 265 x 170 mm
 Material: Stahl, verzinkt

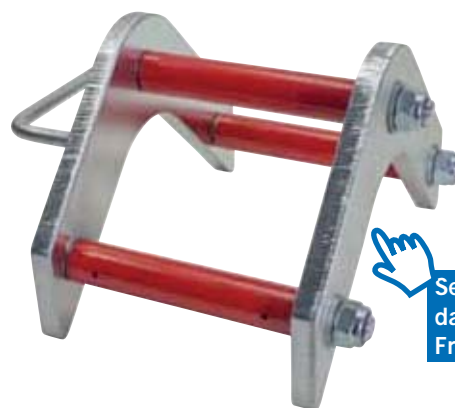

exklusiv **DÖNGES**

Best.-Nr.	Belastbarkeit kN	Gewicht g
217532	50	6.080
217533	80	8.000

Dönges Erdanker Größe I

Erdanker geeignet z. B. für den Mehrzweckzug MZ16. Mit dem Erdanker lässt sich ein Anschlagpunkt auf unbefestigten Untergründen errichten.

Lieferumfang:

- 2 Stück Lasche mit Bohrungen
- 8 Stück Hering
- 1 Stück hochfester Schäkel nach DIN 82101-C, 10 t

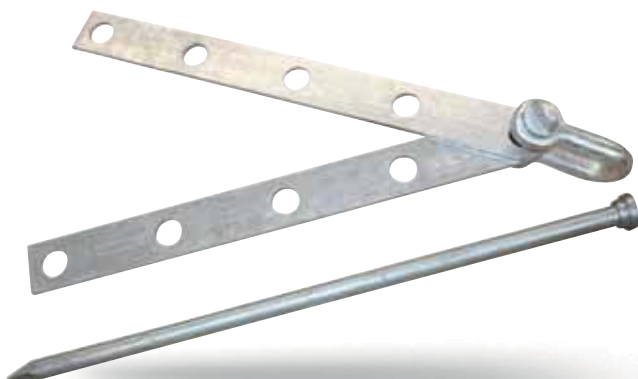

Best.-Nr.	Artikel	Gewicht g
214224	Dönges Erdanker Größe I	18.000
214267	Lasche für Erdanker	50
214269	Hering für Erdanker, 25 x 800 mm	3.100
212965	Schäkel hochfest DIN 82101-C, 10 t	2.020

Dönges Erdanker Größe II

Erdanker geeignet z. B. für den Mehrzweckzug MZ32. Mit dem Erdanker lässt sich ein Anschlagpunkt auf unbefestigten Untergründen errichten.

Lieferumfang:

- 3 Stück Lasche mit Bohrungen
- 12 Stück Hering
- 1 Stück hochfester Schäkel nach DIN 82101-C, 10 t



Best.-Nr.	Artikel	Gewicht g
214268	Dönges Erdanker Größe II	42.500
214267	Lasche für Erdanker	50
214269	Hering für Erdanker, 25 x 800 mm	3.100
212965	Schäkel hochfest DIN 82101-C, 10 t	2.020

Unterbaumaterial

Dönges Erdankerziehgerät

Zum Herausziehen der Erdanker-Heringe, auch aus festen Böden. Bestehend aus Hebebock mit fünf verschiedenen hohen Lagerschlitzten und Zieheisen. Zur Lagerung wird der Hebel im Inneren des Bocks aufbewahrt. Das Gerät kann bequem am Tragegriff transportiert werden. Komplett feuerverzinkte Ausführung.

Technische Daten:
 Höhe: 600 mm
 Länge Zieheisen: 1.160 mm

exklusiv DÖNGES



Best.-Nr.	Artikel	Gewicht g
214273	Dönges Erdankerziehgerät	10.440
212948	Kantholz zum Erdankerziehen	1.000

Dönges Formhölzer in FireBox (HLF)

Formhölzer nach DIN 14530-11, verlastet in einem Dönges FireBox-Korb made by Zarges nach DIN 14880-1-LM-O-G, 600 x 400 x 220 mm.

Inhalt:
 6 Stück Keil, 75 x 95 x 350 mm, sägerau, aus Hartholz
 2 Stück Keil, 35 x 95 x 350 mm, sägerau, aus Hartholz
 2 Stück Buchensperrholzplatte 50 x 200 x 350 mm wasserfest verleimt, 3 mm gefast
 4 Stück Kantholz, 120 x 88 x 500 mm, aus Brettschichtholz (Nadelholz), wasserfest verleimt, Kanten 3 mm gefast, mit Trageschlaufe aus Polyesterleine mit einem Durchmesser von 10 mm

exklusiv DÖNGES

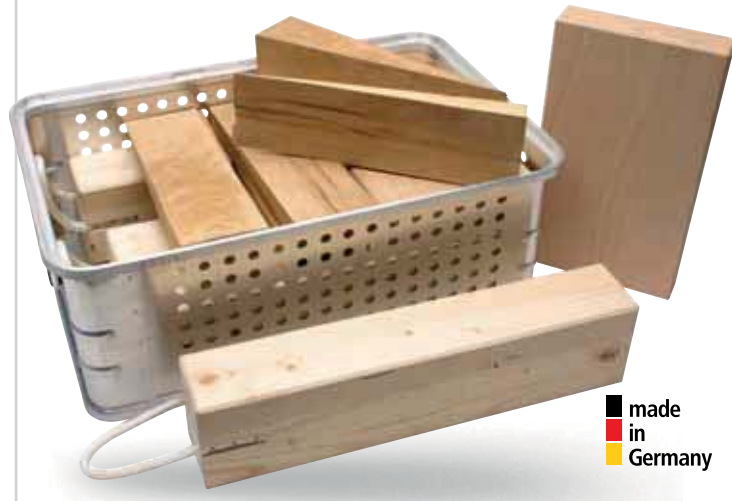

made in Germany

Best.-Nr.	Abmessung L x B x H mm	Gewicht g
217368	600 x 400 x 220	23.700
214103	FireBox-Transportkorb DIN 14880, 600 x 400 x 220 mm	3.600

Dönges Formhölzer in FireBox (RW)

Formhölzer nach DIN 14555-3 (Rüstwagennorm), verlastet in drei Dönges FireBox-Körben made by Zarges nach DIN 14880-1-LM-O-G, 600 x 400 x 220 mm.

Korb Nr. 1:
 4 Stück Keil, 75 x 95 x 350 mm, sägerau, aus Hartholz
 16 Stück Keil, 35 x 95 x 350, sägerau, aus Hartholz,
 6 Stück Buchensperrholzplatte 50 x 200 x 350, wasserfest verleimt, 3 mm gefast

Korb Nr. 2 und Korb Nr. 3 jeweils:
 8 Stück Kantholz, 120 x 88 x 500 mm aus Brettschichtholz (Nadelholz), wasserfest verleimt, Kanten 3 mm gefast, mit Trageschlaufe aus Polyesterleine mit einem Durchmesser von 10 mm

Die offenen Körbe mit gelochten Seitenwänden sorgen jederzeit für eine Durchlüftung der Rüsthölzer, selbst wenn diese nach einem Einsatz feucht eingelagert werden müssen.



exklusiv DÖNGES

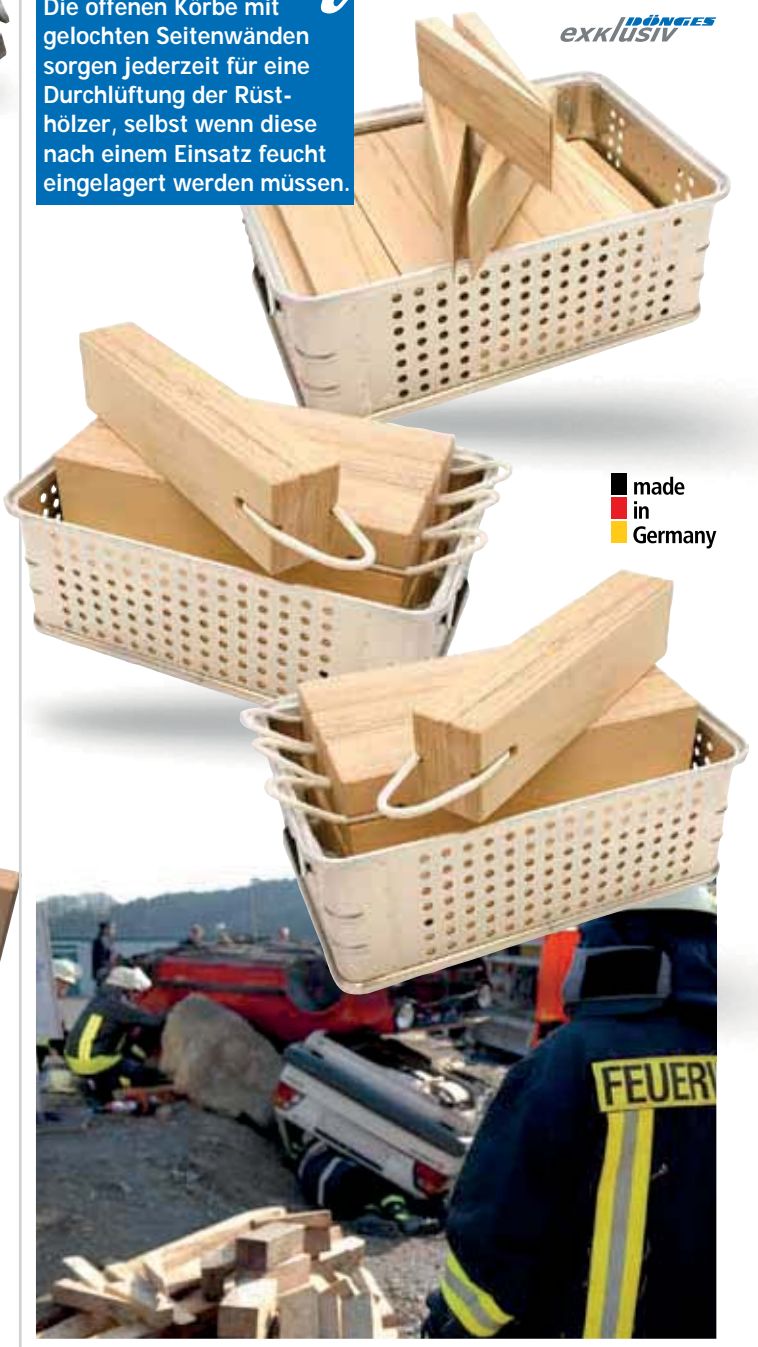

made in Germany

Best.-Nr.	Artikel	Gewicht g
217366	Dönges Formhölzer in FireBox (RW)	41.700
214103	FireBox-Transportkorb DIN 14880, 600 x 400 x 220 mm	3.600

Dönges Rüstholzsatz EGS

Das Einsatz-Gerüstsystem EGS hat sich schon vielfach im THW-Einsatz bewährt. Strebstützen, Abstütztürme, Sprengwerke und punktuelle horizontale, vertikale oder schräge Kraftableitungen lassen sich schnell, ohne Kran und mit definierter Statik auch in schwierigem Umfeld und ohne Belastung labiler Strukturen errichten. In Anlehnung an das Einsatz-Gerüstsystem (EGS) entwickelten THW-Helfer einen Rüstholzsatz, der speziell als Ergänzung des Einsatz-Gerüstsystems dient und hier weitere Möglichkeiten im Bereich der Abstütztechnik eröffnet. Natürlich ist der Rüstholzsatz nicht nur für das THW ein wertvoller Begleiter im Einsatz, er kann auch für viele unterschiedlich Abstützarbeiten verwendet werden. Bei den verschiedensten Einsatzszenarien sind Unterbauten mit Rüsthölzern notwendig, z. B. zur Anpassung an Schrägen, zur Sicherung von Lasten, zur Verteilung von Kräften, zur Stabilisierung von Fahrzeugen etc.

Lieferumfang:

- 12 Stück Klötze, 100 x 120 x 500 mm
- 4 Stück Keile, 100 x 120 x 450 mm
- 4 Stück Keile, 50 x 120 x 450 mm
- 2 Stück Stufenklötze, 400 x 120 x 600 mm
- 4 Stück Bohlenstücke, 240 x 50 x 500 mm
- 2 Stück Bohlen, 240 x 500 x 1500 mm
- 1 Stück Schürhaken Ø 8 x 900 mm

Best.-Nr.

217664

Gewicht g

100.000

DOENGES
exklusiv

made
in
Germany

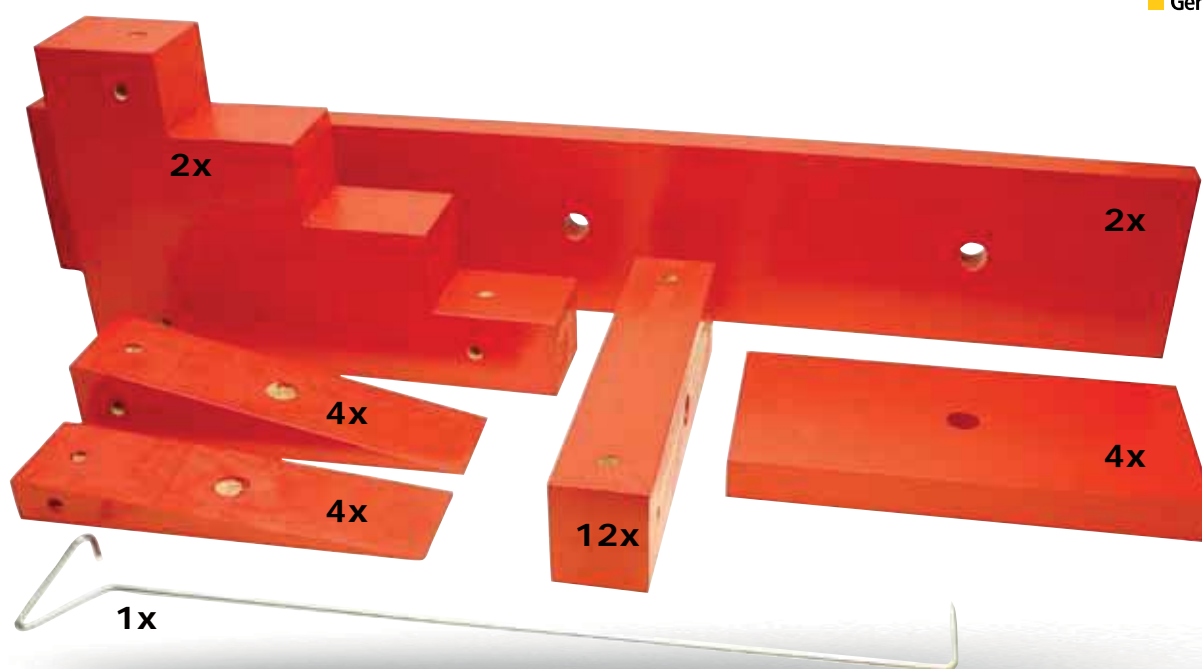

Dönges Transportrolle

Zum Unterlegen und Bewegen auch schwerster Lasten. Aus feuerverzinktem Stahlrohr, Wanddicke 5 mm.

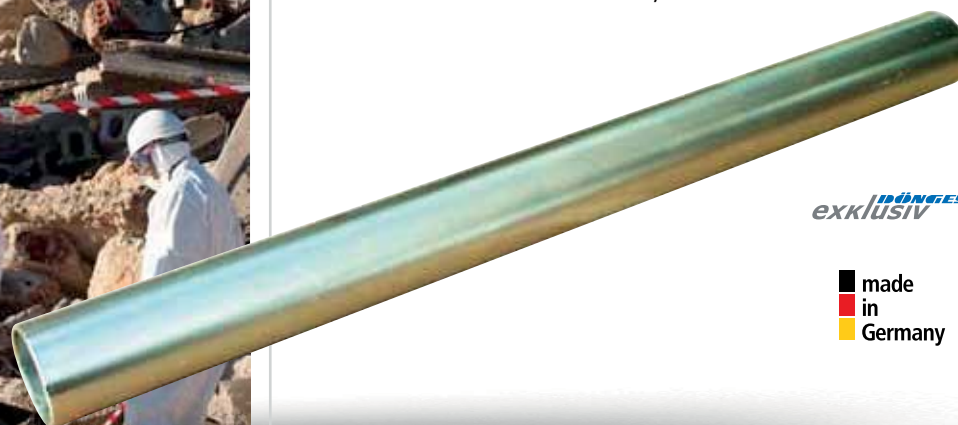

DOENGES
exklusiv

made
in
Germany

Best.-Nr. Abmessung Ø x L mm

217660 80 x 1.000

Gewicht g

9.100

Spanngurt

Dönges Ratschenzugurt

Ratschenzugurt zum Sichern von Lasten.

Best.-Nr.	Länge m	Gurtbreite mm	Belastbarkeit daN	Gewicht g
212586	5	50	2.500	2.030



Dönges Seilzugratsche Rope Ratchet

Eine ausgezeichnete Befestigungsmethode für leichte bis mittelschwere Gegenstände zum schnellen und einfachen Verzurren. Herkömmliche Knoten, Gummibänder und sperrige Gurte gehören der Vergangenheit an. Für eine sichere Befestigung werden die beiden Haken des Rope Ratchet einfach eingehängt und das freie Seilende festgezogen. Bei dieser Art der Verzurrung sind Dehnung, Risse oder Lockerung ausgeschlossen. Die Ladung bleibt sicher verzurrt, denn das Seil wird bei jedem Ziehen festgehalten und erst dann freigegeben, wenn der praktische Daumenhebel betätigt wird. Lieferbar in fünf Größen für bis zu 225 kg Höchstbelastung.



Merkmale:

- mit extrem festem Flechtseil
- Gehäuse der Spannrolle aus glasfaserverstärktem Kunststoff
- Spannrolle aus Zink-Druckguss
- verzinkte Haken

Best.-Nr.	Belastbarkeit kg	Seillänge m	Spannrolle mm	Gewicht g
212582	34	2	9,5 x 19,0	300
212583	50	3	50,0 x 28,5	450
212587	68	5	57,0 x 31,8	240
212588	113	5	88,0 x 50,0	580
212589	225	5	127,0 x 63,5	1.040



Dönges Rundschlinge EN 1492-2

Qualitätsware nach aktueller Norm DIN EN 1492-2 mit Farbcodierung nach Norm. Weitere Ausführungen auf Anfrage lieferbar.

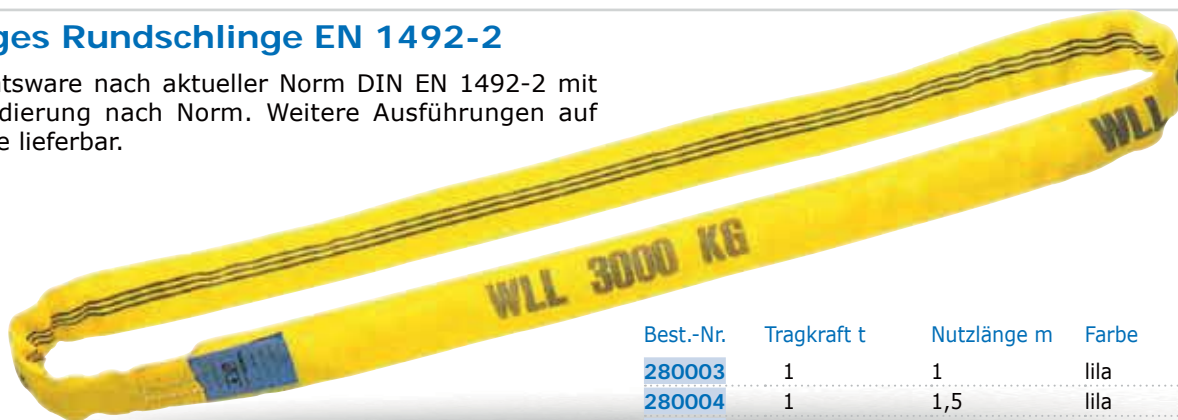

Best.-Nr.	Tragkraft t	Nutzlänge m	Farbe	Gewicht g
280003	1	1	lila	240
280004	1	1,5	lila	350
280014	1	2	lila	1.500
280015	2	1,5	hellgrün	640
280016	2	2	hellgrün	780
280017	2	3	hellgrün	1.200
280018	3	2	gelb	1.140
280019	3	3	gelb	1.760
280035	3	4	gelb	2.260
280012	4	2	grau	1.540
280013	4	4	grau	2.920
200063	8	2	lila	3.000
217600	8	4	blau	4.200
212727	10	3	orange	5.000
212725	10	5	orange	6.500
212719	Kantenschoner für Rundschlingen			900

Dönges Kantenschoner für Rundschlingen

Dieser Kantenschoner ist durch den Klettverschluss einfach an fast jeder Rundschlinge anzubringen. Er schützt die Rundschlinge vor Beschädigung durch scharfe Kanten oder raue Oberflächen.

exklusiv **DOINGES**

made in Germany



Best.-Nr.	Abmessung mm	Gewicht g
212719	250 x 240 x 170	900

Dönges Stahlwinde DIN 7355

Technische Daten:
 Hubhöhe: 350 mm
 Bauhöhe: 725 mm



made in Germany

Best.-Nr.	Hubkraft t	Gewicht g
214410	1,5	18.000
214415	3	22.500
214420	5	29.500
214425	10	29.000

Stützmaterial

Dönges Kantholz DIN 21321

Aus Fichtenholz.

exklusiv DÖNGES

made
in
Germany



Best.-Nr.	Abmessung mm	Gewicht g
217670	120 x 160 x 2.000	19.200

Dönges Bohle DIN 4071

Mit Stahlklammern, nicht gehobelt.

exklusiv DÖNGES

made
in
Germany



Best.-Nr.	Abmessung mm	Gewicht g
217665	220 x 48 x 2.000	11.000

Dönges Kanalstrebe DIN 4124

Mit Zulassung durch die Tiefbau-Berufsgenossenschaft. Mit Krallenplatte und Nagelloch. Zulässige Belastung gemäß unten stehender Tabelle, stufenlos verstellbar, mit dauerhaftem Korrosionsschutz.

Merkmale:

- Länge stufenlos verstellbar
- Stahlrohrspindel Ø 32 mm
- unempfindlich gegen Verschmutzung und Beschädigung durch gehärtetes Gewinde

made
in
Germany



Best.-Nr.	Verstellbereich mm	Belastbarkeit kN	Gewicht g
217680	600- 900	36-29	3.880
217685	800-1.100	34-29	4.600
217690	1.100-1.400	29-23	5.240



Dönges Quick-Lift Windenstütze

Spezial-Windenstütze aus verzinktem Stahl mit patentierter, stufenloser Sperrmechanik. Äußerst schnell verstellbar, zulässige Lastaufnahme 55 kN, in vertikaler und horizontaler Lage verwendbar.

Das Innenrohr wird durch die im Schrägloch laufende Hubwelle selbsthemmend eingespannt. Je größer der Druck, um so stärker die Selbsthemmung bis zum vollen statischen Übergang vom Innen- zum Mantelrohr. Die gegenüberliegende, angezogene Exzenterwelle presst den geriffelten Stahlklotz an das Innenrohr und bildet so zuverlässig eine zweite Sicherung.

Der Exzenter der Stütze wird gelöst. Die Stütze wird mit dem Hubelement nach unten aufgestellt. Der Bediener stellt sich mit beiden Füßen auf die Fußplatte und zieht die Stütze aus. Dann kann die Stütze über das Hubelement ausgedreht oder über den Exzenter verspannt werden.

Merkmale:

- schnelles Aufstellen und Verspannen
- stufenlos verstellbar
- verzinkt und wartungsfrei
- sicher geführter Hubwellenlauf
- arretierende Exzenterwelle
- handlich
- kann millimetergenau verstellt und vorgespannt werden

Technische Daten:

Kopf- und Fußplatte: 120 x 120 mm
 Außenrohr: 50 x 50 mm
 Belastbarkeit: max. 55 kN
 Material: Stahl St 37

Best.-Nr.	Auszugslänge mm	Gewicht g
214310	300 - 450	5.500
214315	500 - 850	7.400
214320	600 - 1.000	8.180
214325	900 - 1.600	10.460
214330	1.000 - 1.750	10.900
214335	1.700 - 3.100	16.530
214340	2.500 - 4.000	22.750



exklusiv **DÖNGES**

made
in
Germany

Dönges Anschlagkette

Einsträngig mit Verkürzungsklauen und Sicherheits-Lasthaken. Kette in Sondergüte.

Technische Daten:

Nutzlänge: 4 m
 Tragkraft: > 6.500 kg
 Nenndicke: 13 mm

Best.-Nr.	Gewicht g
212728	22.400

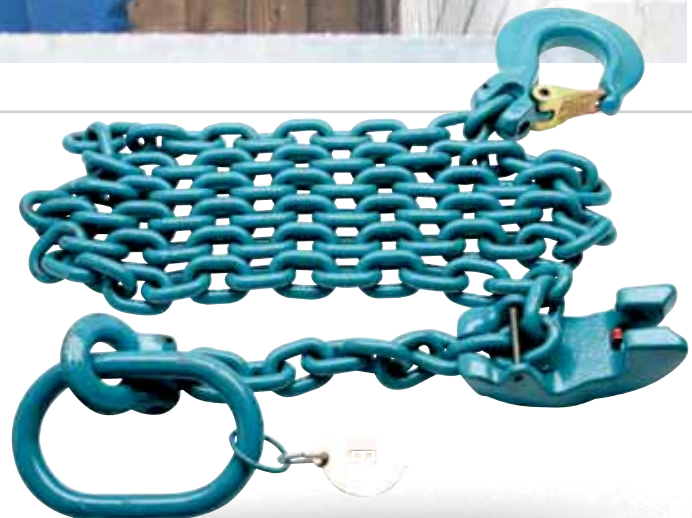

Auffahrhilfe

Dönges Auffahrbohle DIN 14854

Aus Hartholz, mit abgeschrägten Ecken und verzinktem Blechschutz, zwei Handmulden auf der Unterseite zum Tragen.

Best.-Nr.
211720

Abmessung mm
1.000 x 400 x 50

Gewicht g
10.500

exklusiv



Dönges Sandblech

Aus Aluminium, zum Befahren loser Böden bzw. Befreiung eines festgefahrenen Fahrzeugs. Auch perfekt bei Eis, Schnee und Morast.

Bekannt aus dem Expeditions- bzw. Rallye-Bereich, leistet das Sandblech auch beim Feuerwehreinsatz gute Dienste. Durch die seitlichen Haken können mehrere Bleche zu einer festen Einheit verbunden werden. Entspricht den Anforderungen der DIN 14555-T3 (Rüstwagenbeladung).

Best.-Nr.
218080

Abmessung L x B mm
1.500 x 400

Gewicht g
4.000

exklusiv

made
in
Germany



Dönges Unterlegkeil



NEU



Best.-Nr.	Typ	Ausführung	Norm	Gewicht g
218183	für Achslasten bis 16 t	Kunststoff, weiß	keine	180
1 218180	G36 mit Loch	Metall, verzinkt, Form G	DIN 70651	1.000
218187	G46	Kunststoff, gelb	DIN 70651	1.210
218182	G46 ohne Loch	Metall, verzinkt, Form G	DIN 70651	3.000
218185	G53	Kunststoff, gelb	DIN 70651	1.840
218184	G53 ohne Loch	Metall, verzinkt, Form G	DIN 70651	3.960



Dönges Stahlblech-Benzinkanister

In Wehrmachtsform, stapelbar, UN-Zulassung, für den Transport von Gefahrgütern nach GGVS.

Merkmale:

- drei Standardfarben: oliv, gelb, rot
- andere Farben auf Anfrage möglich
- einbrennlackiert
- TÜV- und GS-Zeichen

Best.-Nr.	Inhalt l	Farbe	Abmessung mm	Gewicht g
280069	5	oliv	310 x 230 x 120	1.720
200023	5	gelb	310 x 230 x 120	1.720
200024	5	rot	310 x 230 x 120	1.720
280070	10	oliv	345 x 275 x 165	2.978
280074	10	gelb	345 x 275 x 165	3.000
280072	10	rot	345 x 275 x 165	3.000
280071	20	oliv	345 x 466 x 165	4.140
280075	20	gelb	345 x 466 x 165	4.325
280073	20	rot	345 x 466 x 165	4.325
280077	Ausgussstutzen, flexibel			320
280076	Ausgussstutzen, starr			240



Dönges Ausgussstutzen

Stutzen für die Stahlblech-Benzinkanister in Wehrmachtsform. Der Ausgussstutzen wird sicher auf dem Ausgießer des Kanister arretiert und ermöglicht ein kleckerfreies Befüllen von Fahrzeugen, Aggregaten, Werkzeugen, etc. Die starre Ausführung wird mit einem Adapter für Kat-Fahrzeuge geliefert.

Merkmale:

- für Wehrmachtskanister
- mit Luftloch
- Farbe oliv

Best.-Nr.	Ausführung	Länge mm	Gewicht g
1 280076	starr	190	240
2 280077	flexibel	300	320



Dönges Fahrzeughalterung für Stahlblech-Benzinkanister

Für Wehrmachtskanister. Stabile Ausführung mit Sicherungsbügel, Möglichkeit zur Befestigung eines Vorhangschlosses sowie Befestigungslöchern zum Verschrauben an der Karosserie. Schwarz lackiert.



Best.-Nr.	Ausführung	Gewicht g
1 280053	für Kanister 10 l	2.500
2 280054	für Kanister 20 l	3.000

280054

Kanister

Dünges Kunststoff-Benzinkanister

Merkmale:

- mit GGVS-Zulassung
- inklusive Auslaufrohr und unverlierbarer Kinder-Sicherheitsverschraubung
- erfüllt höchste Sicherheitsanforderungen
- E10 geeignet

Technische Daten:

Farbe: schwarz
 Material: HD-PE
 Innen-Ø Füllöffnung: 29 mm
 Außen-Ø Gewinde: 38 mm

Best.-Nr.	Inhalt l	Abmessung mm	Gewicht g
1 280078	5	147 x 265 x 247	400
2 280079	10	164 x 333 x 324	520



Birchmeier Selbstschließendes Benzinkanister Rapidon 6

Der innovative Benzinkanister ist mit einem selbstschließenden Betätigungsventil ausgestattet und lässt Flüssigkeiten nur auf Knopfdruck ab. Durch Betätigen des Ventils öffnet gleichzeitig die Belüftung für eine blubberfreie Dosierung des Kraftstoffes. Der klappbare Tankrüssel hilft auch bei schwer zugänglichen Tanköffnungen. Dank handlicher und schlanker Form kann der Kanister bequem getragen und leicht verlastet werden. Der Ausguss ist so konzipiert, dass nach dem Schließen des Ventils nur eine minimale Menge Flüssigkeit nachläuft.

Merkmale:

- Durchflussmenge 9 l/min
- blasenfreies Dosieren auf Knopfdruck
- einklappbarer Tankstutzen
- kein ungewollter Kraftstoffaustritt
- horizontale und vertikale Füllstandskala
- großer Einfüllstutzen erleichtert das Befüllen des Kanisters
- UN-Zugelassen

Technische Daten:

Durchflussmenge: 9 l/min



Best.-Nr.	Inhalt l	Abmessung mm	Gewicht g
280093	6	440 x 150 x 260	1.020

Dönges Doppel-Kanister

Merkmale:

- mit separatem Ölbehälter für Schmiermittel (z. B. Kettenöl)
- inkl. Auslaufrohr
- mit UN-Zulassung nach ADR/GGVSEB für den Transport von Gefahrgütern
- Messskala in beiden Behältern und E10 geeignet
- Farbe rot



Best.-Nr.	Inhalt l	Abmessung mm	Gewicht g
280080	5,5 + 3	145 x 316 x 312	820
210913	Sicherheits-Auslaufventil für Doppel-Kanister		200

Dönges Vielzweckimer

Deutsche Form mit Bandeisenfuss, eine Seite abgeflacht.

exklusiv DÖNGES



Best.-Nr.	Inhalt l	Abmessung Ø x H mm	Gewicht g
210915	11	280 x 290	2.100

Dönges Segeltucheimer

Feuerlöscher aus Segeltuch mit Tragegriff und Ausgießer. Geringes Packmaß und extrem leicht.



exklusiv DÖNGES

Best.-Nr.	Inhalt l	Abmessungen Ø x H mm	Gewicht g
210914	10	335 x 350	120

Dönges Eimer aus Edelstahl

Aus nichtrostendem Stahl 18/8, 10 l, eine Seite abgeflacht.

exklusiv DÖNGES



Best.-Nr.	Inhalt l	Abmessung Ø x H mm	Gewicht g
218580	10	285 x 260	1.400

Trichter & Mulde

Dönges Trichter aus Edelstahl

Aus nichtrostendem Stahl 18/8.



Best.-Nr.	Ø mm	Gewicht g
218575	250	500



Dönges Mulde DIN 14060 Stahlblech

Mit zwei Klappgriffen, stapelbar.
Aus feuerverzinktem Stahlblech, DIN 14060



Best.-Nr.	Abmessung mm	Gewicht g
210910	600 x 400 x 120	4.000

Dönges Mulde aus Edelstahl ähnlich DIN 14060

Mit zwei Klappgriffen, stapelbar.
Gefertigt aus Edelstahl in anlehnung an die DIN 14060.



Best.-Nr.	Abmessung mm	Gewicht g
210911	600 x 400 x 180	5.140

exklusiv DÖNGES

Dönges Müllsackständer

Einfacher und robuster Abfallbehälter für jeden Einsatz. Schnell aufgebaut fasst dieser Abfallbehälter handelsübliche Abfallsäcke von 70 bis 120 l Inhalt. Auch volle und damit schwere Abfallsäcke werden sicher gehalten. Das verzinkte Gestell ist dauerhaft gegen Rost geschützt. Im zerlegten Zustand ist der Abfallbehälter sehr platzsparend zu verstauen.

Best.-Nr.	Ø mm	Höhe mm	Gewicht g
280036	370	970	5.320
280139	Abfallsack, 120 l		99
280138	Müllsack auf Rolle (25 St.), 120 l, 1100 x 700 mm		1.178

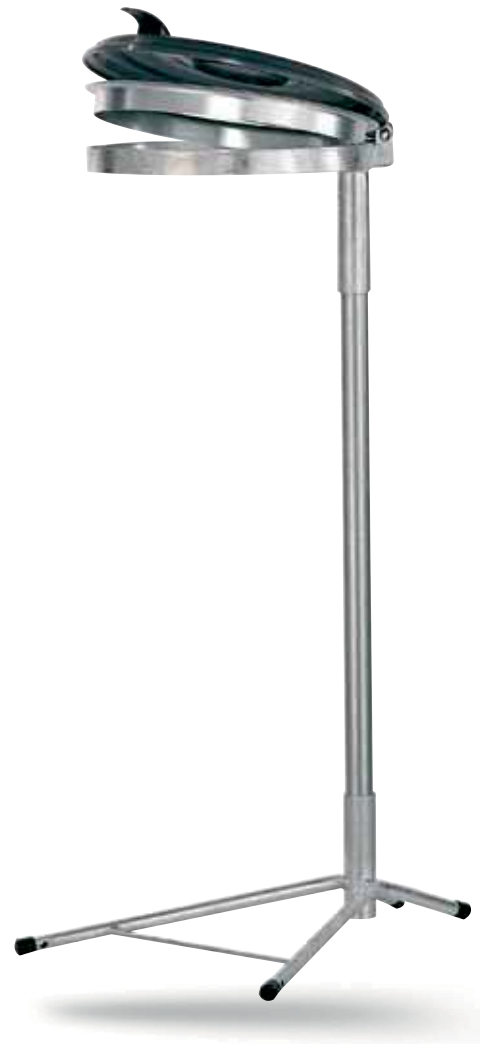

Dönges Abfallsack

Besonders robuster Müllsack in hoher Qualität.

Technische Daten:

Abmessung: 70 x 110 cm
 Stärke: 80 µ
 Farbe: blau



Best.-Nr.	Inhalt l	Gewicht g
280139	120	99

Dönges Flachsack

Aus durchsichtigem Polyethylen.



Best.-Nr.	Abmessung cm	Stärke mm	Gewicht g
214166	150 X 80	0,2	390

Abschleppseil & -stange

Dönges Abschleppseil für PKW

Aus Kunstfaser, mit zwei Lasthaken.

Best.-Nr.	Zugfestigkeit t	Abmessung Ø x L	Gewicht g
212710	2,5	18 mm x 4 m	810
212712	4,0	20 mm x 4 m	1.050



Dönges Abschleppseil für PKW und LKW DIN 76031

Aus Stahl, mit roter Warnfahne und zwei Ösen mit Kauschen.

Technische Daten:

Länge: 5 m
 Norm: DIN 76031

Best.-Nr.	Bruchlast t	Abmessung Ø x L	Gewicht g
212715	15	16 mm x 5 m	6.000



Dönges Abschleppstange Stahl, einteilig

Abschleppstange aus Stahlrohr St.52, mit eingeschweißten Zugösen, standardmäßig mit beidseitig 40 mm Bohrung. Alternativ auch einseitig oder beidseitig mit Bohrung 50 mm oder NATO Zugöse, in geschmiedeter Ausführung. Die Ausführung 32 t für schwere LKW ist zusätzlich mit einem blauen Kopf oder mit einer Bandarole 32 t gekennzeichnet.

made in Germany



NEU ✓

Best.-Nr.	Zuglast max. t	Länge mm	Gewicht g
212716	16	1.800	15.000
212717	16	1.900	15.500
212718	16	2.250	15.000
212714	32	1.800	19.000

Dönges Schäkel DIN 82101-A

Mit Augbolzen, aus galvanisch verzinktem Stahl.



Best.-Nr.	Tragkraft t	Nenngröße	Abmessung mm	Gewicht g
212940	1	1	49 x 16 x 21	330
212945	3	3	84 x 27 x 38	1.820
212947	4	4	91 x 30 x 42	2.610
212955	5	5	111 x 36 x 47	4.020

Dönges Schäkel hochfest DIN 82101-C

Der klassische Feuerwehrsäkel. Durch den Stahl in Güteklasse 8 erreicht man eine sehr hohe Tragfähigkeit bei kleiner Bauform.

Schäkel und Mutter sind aus einer Schmiedeform. Bügel feuerverzinkt, Bolzen galvanisch verzinkt.



Best.-Nr.	Tragkraft t	Nenngröße	Abmessung mm	Gewicht g
212960	5	1,6	61 x 20 x 27	750
212965	10	3	84 x 27 x 38	2.020
212970	15	5	111 x 36 x 47	4.400

Dönges Schäkel geschweißte Form hochfest

Mit Augbolzen, aus galvanisch verzinktem, hochfestem Stahl, lackierter Bolzen.

Entspricht den Anforderungen der DIN 14555-T3 (Rüstwagenbeladung).



Best.-Nr.	Tragkraft t	Nenngröße "	Abmessung mm	Gewicht g
212980	9,5	1-1/8	103 x 33 x 46	3.200
212975	12	1-1/4	119 x 36 x 52	4.560

Befestigungstechnik

Dönges Drahtstifte DIN 1151

Form B, Senkkopf, geriffelt, feuerverzinkt.
Lieferung in Packs.



Best.-Nr.	Größe mm	Gewicht g
217615	2,0 x 40	55
218200	3,0 x 65	3
218205	3,1 x 80	2.500
218210	3,8 x 100	1.022
218215	4,6 x 130	15
218220	5,5 x 140	1.172

Dönges Kammnägel

Aus verzinktem Stahl. Lieferung in 100er Packs.



Best.-Nr.	Größe mm	Gewicht g
218340	4,0 x 60	70

Dönges Gewindestange DIN 976

Best.-Nr.	Größe mm	Gewicht g
218225	M 12 x 1.000	690
218230	M 16 x 1.000	1.280
218235	M 20 x 1.000	2.010



Dönges Unterlegscheiben DIN 9021

Ausführung A, gescheuerte U-Scheiben, verzinkt.

Lieferumfang:
125er-Pack Unterlegscheiben

Best.-Nr.	Größe	Ø Innen mm	Außen-Ø mm	Gewicht g
200786	M 5,3	5,3	15	25
218240	M 6	6,4	18	30
218245	M 8	8,4	24	60
218250	M 10	10,5	30	11
218255	M 12	13	37	47
218260	M 16	17	50	890
218265	M 20	20	56	58



Dönges Einpressdübel DIN 1052

Temperguss-Holzverbinder, zweiseitig, verzinkt.

Best.-Nr.	Ø Außen/Innen mm	Gewicht g
218330	80/48	108
218335	95/65	137



Dönges Balkenschuh

Laschen außen.



Best.-Nr.	Ausführung mm	Gewicht g
218345	100 x 140	449

Dönges Lochwinkel 90°

Aus Lochblech, für Nagelverbindungen nach DIN 1052-2, verzinkt.

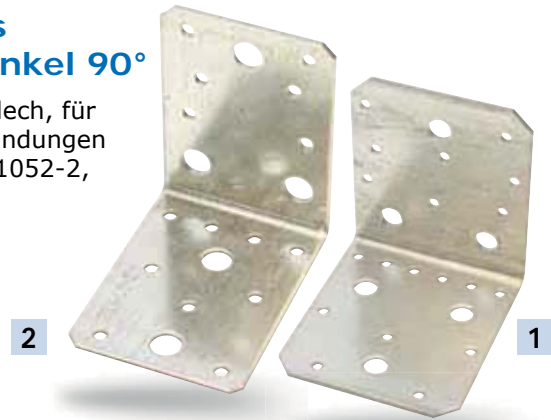

	Best.-Nr.	Abmessung mm	Gewicht g
1	218350	90 x 90 x 2,5	200
2	218355	100 x 100 x 3	388

Dönges Lochblech gerade

Nagelverbinder für Nagelverbindungen nach DIN 1052-2, verzinkt.

Best.-Nr.	Abmessung mm	Gewicht g
218360	100 x 200 x 2	293



Dönges Sechskantmuttern DIN 934-8

ISO 4032, galvanisch verzinkt.

Lieferumfang:
125er-Pack Sechskantmuttern



Best.-Nr.	Größe	Gewicht g
218270	M 12	390
218275	M 16	726
218280	M 20	1.376

Dönges Schnellbauschrauben

Mit Senkkopf für PZ-Kreuzschlitz, gehärtet und verzinkt.

Lieferumfang:
1200er-Pack Schnellbauschrauben



Best.-Nr.	Größe mm	Verpackung Stück	Gewicht g
218295	4,0 x 45	200	500
218300	5,0 x 60	200	1.060
218305	6,0 x 80	100	1.000

Dönges Sechskant-Holzschrauben DIN 571

Galvanisch verzinkt.

Lieferumfang:
125er-Pack Holzschrauben

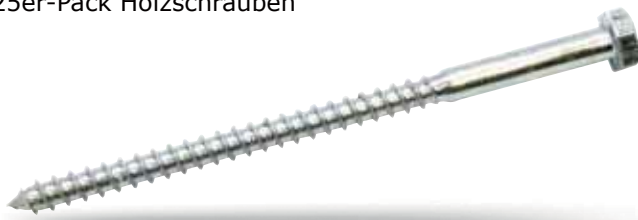

Best.-Nr.	Größe mm	Gewicht g
218285	6 x 100	4.114
218290	8 x 120	920

Dönges Nylon-Dübel

Merkmale:

- aus hochwertigem Nylon
- mit Schraubeführung und Verdrehsicherung
- zur Verwendung in allen Untergründen
- für die Verarbeitung mit Holz- und Spanplattenschrauben geeignet



Best.-Nr.	Größe mm	Verpackung Stück	Gewicht g
218295	4,0 x 45	200	500
218300	5,0 x 60	200	1.060
218305	6,0 x 80	100	1.000

Dönges Bauklammer DIN 7961

Form A (Ziehklammer)
Form C (Verbundklammer) mit zwei Bohrungen.

	Best.-Nr.	Typ	Größe mm	Gewicht g
1	213010	A	300 x 90 x 16	660
2	213015	C	300 x 70 x 30	343



Dönges Bindedraht

Merkmale:

- Gebinde gerollt
- verzinkt
- universell einsetzbar

Lieferumfang:

2 Stück Rollen á 25 m

Best.-Nr.	Gesamtlänge m	Draht-Ø mm	Gewicht g
218365	50	2	1.300



Wetec Kabelbinder naturfarben

Zum Bündeln und Befestigen von Kabeln, Leitungen usw.

Merkmale:

- Polyamid 6.6
- halogen- und silikonfrei
- selbstverlöschend
- Bindeköpfe mit stabilen Verschlüssen ermöglichen eine hohe Zugbelastung
- normale Ausführung - innenverzahnt
- Entflammbarkeitsklasse UL 94 V-2
- Spez./Zulassungen GL, DNV, Lloyd...s
- Temperaturbeständigkeit -40 °C bis +85 °C



Mehr im Shop

Best.-Nr.	Abmessung mm	Bündel-Ø mm	Zugfestigkeit N	Gewicht g	Best.-Nr.	Abmessung mm	Bündel-Ø mm	Zugfestigkeit N	Gewicht g
102125	100 x 2,5	25	80	1	104782	360 x 7,5	102	550	6
104795	160 x 2,5	44	80	1	104783	450 x 7,5	133	800	8
104796	200 x 2,5	55	80	1	104784	750 x 7,5	222	535	13
104778	200 x 3,5	55	180	1	104785	200 x 7,5	55	550	3
104777	140 x 3,6	35	180	1	104786	280 x 7,6	78	550	5
104797	360 x 3,5	102	180	2	104787	340 x 7,6	99	550	6
104798	265 x 3,6	78	180	2	104788	610 x 9,0	185	800	13
104799	280 x 3,5	80	180	2	104789	780 x 9,0	236	800	16
104779	360 x 4,5	102	220	3	104790	780 x 9,0	246	800	16
104800	160 x 4,5	42	220	1	104791	920 x 9,0	270	800	19
104801	180 x 4,5	52	220	1	104792	1.220 x 9,0	350	800	25
104780	200 x 4,5	55	220	2	104793	1.219 x 9,0	380	800	25
104781	280 x 4,5	81	220	2	104794	580 x 12,7	175	1.140	25

Dönges Handabroller für Klebebänder

Stabiler und leichter Handabroller für Klebebänder bis 50 mm Breite und mit 75 mm Kerndurchmesser.
Leichtes Einlegen, Abrollen und Abschneiden auch stabilster Klebebänder.
Made in Sweden.

	Best.-Nr.	Länge mm	Gewicht g
1	217536	240	420
2	200057	Gewebeklebeband für Abroller, Länge 50 m, Breite 50 mm	250



Lieferung ohne Klebeband



Schmiermittel

WD-40 Vielzweck-Schmiermittel

Das weltberühmte Universalschmiermittel. Beseitigt Quietsch- und Knarrgeräusche, startet nasse Motoren, löst festgefressene Teile und schützt vor Korrosion, entfernt hartnäckigen Schmutz, Teer, Fett, Klebstoffreste usw. Mit Smart Straw kann flexibel zwischen großflächigem und präzisiertem Sprühen gewechselt werden

Merkmale:

- Silikon-, harz- und PTFE-frei
- löst verrostete Schrauben und Muttern
- unterkriecht Feuchtigkeit, Harz, Teer und Schmutz
- reinigt und schmiert alle Arten von Werkzeugen
- löst festsitzende und schwergängige Verbindungen
- hinterlässt einen dünnen Schutzfilm und schützt vor Korrosion

	Best.-Nr.	Inhalt ml	Ausführung	Gewicht g
1	211419	300	Smart Straw	340
2	869490	400	Classic	420
3	114803	500	Smart Straw	550



Dönges Reparatur- und Dichtungsband ResQ-Tape

ResQ-Tape ist das universelle, selbstverschweißende Silikonband, das Sie in fast allen Situationen retten kann. Ursprünglich für die US-Spezialeinheit Navy Seals entwickelt, ermöglicht es eine luft- und druckdichte Reparatur und Befestigung selbst unter Wasser. ResQ-Tape verschweißt sich innerhalb von Sekunden.

Es widersteht Ölen, Kraftstoffen, Säuren, Lösungsmitteln, Salzwasser, UV-Strahlung und einem Druck bis zu 8 bar. Die Funktionsweise basiert nicht auf Klebstoffen, daher ist es völlig rückstandsfrei von jeder Oberfläche zu entfernen und kann neben nassen auch auf öligen Oberflächen eingesetzt werden.

Neben der dichtenden Wirkung kann das Band auch verwendet werden um Gegenstände/Werkzeuge zu markieren, durch Umwickeln der Griffe eine zusätzliche rutschhemmende Wirkung zu erzielen oder als zusätzliche Isolation gegen thermische und elektrische Gefahren.

Merkmale:

- widersteht Ölen, Kraftstoffen, Säuren, Lösungsmitteln, Salzwasser & UV-Strahlung
- verschweißt sich druckdicht in Sekunden
- funktioniert selbst unter Wasser!
- Reparieren und Abdichten von defekten Benzin-, Brems- & Kraftstoffleitungen, Druckschläuchen & Druckluftleitungen
- Gegenstands Isolierung und farbliche Markierung von Gegenständen aller Art
- 100% Silikon, kein Klebstoff
- dauerhaft UV beständig

Technische Daten:

Temperaturbereich: -60 °C bis +250 °C
 isoliert bis: 6.000 V pro Lage
 (keine Zertifizierung!)
 max. Druck: 8 bar
 Lagerfähigkeit: 10 Jahre

Best.-Nr.	Abmessung L x B x H cm	Farbe	Gewicht g
210491	365 x 2,54 x 0,05	blau	80
210492	365 x 2,54 x 0,05	braun	80
210493	365 x 2,54 x 0,05	gelb	80
210494	365 x 2,54 x 0,05	grün	80
210495	365 x 2,54 x 0,05	orange	80
210496	365 x 2,54 x 0,05	rot	80
210497	365 x 2,54 x 0,05	schwarz	80
210498	365 x 2,54 x 0,05	transparent	80
210499	365 x 2,54 x 0,05	weiß	80
210503	1.097 x 5,04 x 0,07	rot	630
210500	1.097 x 5,04 x 0,07	schwarz	630
210501	1.097 x 5,04 x 0,07	transparent	630
210502	1.097 x 5,04 x 0,07	weiß	630

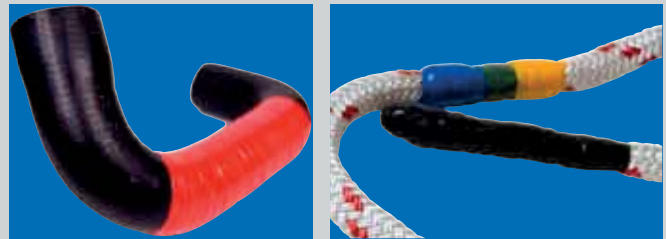

exklusiv **DOENGES**





Licht & Energie

Am Einsatzort ist eine zuverlässige Stromversorgung und optimale Beleuchtung unerlässlich. Auch bei widrigsten Bedingungen erwarten Sie von Stromerzeugern, Kabeltrommeln und Strahlern 100 %ige Funktionsfähigkeit und Robustheit.

Dönges bietet Ihnen die Qualität und Innovation, die Sie erwarten – und das immer zu bezahlbaren Preisen.



Batterien & Akkus



Beleuchtung & Stative



Leitungsroller



Verteiler



Kabel & Steckverbindungen



Stromerzeuger



Alkaline-Batterien	270	NiMh-Akkus	271
Lithium-Batterien	270	Ladegerät	271

Halogenstrahler	272-275	Großflächenleuchten	282-289
Akku-Strahler	276-278	Powermoon	290-291
Zubehör zu		Akku-Strahler	292-295
Akku-Strahlern	279	Stableuchten	296
Scheinwerfercontainer		Stative	297-299
	280-281		

Kabeltrommeln	
Feuerwehr-	300-302
THW-	303-305
Industrie-	306

Dreifachverteiler	307-308	Blockverteiler	310-311
Vierfachverteiler	308-309		

Personenschutzleitungen		Spezialleitungen	316-317
	312-313	Gummikabel	317
Verlängerungsleitungen		Stecker	
	314-315	& Kupplungen	318-321

Stromerzeuger		Betankungs-Set	332-335
Honda-	322	Erdungszubehör	332-335
Endress-	323	Abgasschläuche	335

Dünges Alkaline Batterie

Auf Batterien muss man sich im Einsatzfall verlassen können. Egal ob sie in der Helmlampe, der Taschenlampe, im Pulsoxymeter, Rauchmelder oder sogar im AED für ausreichende Energie sorgen: von der Leistungsfähigkeit der Batterien können Menschenleben abhängen.

Wir empfehlen daher grundsätzlich die Verwendung von Alkaline-Markenbatterien. Nur bei diesen Produkten kann man sicher sein, geprüfte und zuverlässige Qualität zu erhalten. Alkali- oder Alkali-Mangan-Dioxid-Batterien bieten verschiedene Vorteile im Vergleich zu Zink-Kohle-Batterien, wie z. B. bis zu zehnmal längere Ampere-Stunden-Kapazität bei hohen und kontinuierlichen Entladungsbedingungen. Mit ihrer hohen Leistungsfähigkeit bei niedrigen Temperaturen sind sie herkömmlichen, wasserhaltigen Elektrolyt-Primärzellen überlegen. Weitere signifikante Vorteile sind längere Haltbarkeit, bessere Auslaufsicherheit und überlegene Leistungsfähigkeit bei niedrigen Temperaturen.



Best.-Nr.	Baugröße	Spannung V	Gewicht g
241018	Blockbatterie	9	45
241022	Flachbatterie	4,5	100
241014	D/Mono	1,5	140
241010	C/Baby	1,5	67
241006	AA/Mignon	1,5	23
241002	AAA/Micro	1,5	10

Energizer Lithium-Batterie

Lithium-Batterien sind durch ihre hohe Spannung und Kapazität besonders für Anwendungen geeignet, bei denen es auf hohe Leistung über lange Zeiträume ankommt. Weitere Vorteile sind die sehr lange Lagerfähigkeit aufgrund der geringen Selbstentladung sowie der weite Temperaturbereich für Lagerung und Betrieb. Lithium-Batterien bieten Topleistung für energieintensive Geräte und versorgen sie so mit der Energie, die sie benötigen.



Best.-Nr.	Baugröße	Spannung V	Gewicht g
241108	AA/Mignon	1,5	25
241106	AAA/Micro	1,5	11
241102	CR123	3	15





Energizer NiMH-Akku

Wiederaufladbare Akkus sind eine wirtschaftliche und ökologisch sinnvolle Alternative zu Batterien. Nickel-Metallhydrid-Zellen sind zwar weniger robust als Nickel-Cadmium-Zellen, haben dafür jedoch eine höhere Kapazität, die bei Spitzenprodukten durchaus mit Lithium-Systemen mithalten kann. Der Lazy-Battery-Effekt, vergleichbar mit dem klassischen Memory-Effekt bei NiCd, ist auch hier, bei Verwendung von intelligenter Ladetechnik kein Thema. Bitte beachten Sie, dass der Betrieb bestimmter Geräte mit Akkus vom jeweiligen Hersteller beschränkt bzw. nicht zugelassen ist (z. B. ex-geschützte Helmlampen). Bei Verwendung von Akkus anstatt herkömmlicher Batterien sollte in jedem Fall die Bedienungsanleitung des jeweiligen Gerätes vorher sorgfältig geprüft werden.



Produktbeispiel

Best.-Nr.	Baugröße	Spannung V	Kapazität mAh	Gewicht g
241068	Blockbatterie	9	175	50
241064	D/Mono	1,2	2500	130
241060	C/Baby	1,2	2500	60
241056	AA/Mignon	1,2	2500	23
241052	AAA/Micro	1,2	850	11

Energizer Universal-Ladegerät

Das Energizer-Universalladegerät erkennt die chemische Zusammensetzung, die Kapazität, sowie selbst ungeeignete Batterien. Das Ladegerät ist kompatibel mit allen gängigen, wiederaufladbaren Akkugrößen. Geeignet für AAA-, AA-, C-, D- und 9 V-Akkus

Merkmale:

- für alle gängigen Batteriegrößen geeignet
- LCD-Ladestatus-Anzeige und Spannungskontrolle
- Automatische Timerabschaltung (Überladungsschutz)
- erkennt ungeeignete Batterietypen

Technische Daten:

Ladezeit: max. 3-5 h



Best.-Nr.

241120

Gewicht g

127



Halogenstrahler

Dönges Halogen-Flutlichtstrahler

Qualitativ hochwertige und preiswerte Halogen-Einsatzscheinwerfer mit Modifikationen für den Feuerwehr- und Rettungsbereich. Zum Schwenken des eingeschalteten Strahlers sind thermisch entkoppelte Handgriffe angebracht. Der Aufnahmestapfen nach DIN 14640 erlaubt die universelle Befestigung auf allen Brücken und Dreibeinstativen. Ein Klettband zur Befestigung des Kabels gehört zum Lieferumfang - alternativ kann das Kabel auch um die Handgriffe gewickelt werden.

Merkmale:

- Gehäuse, Griffe und Aufnahmhülse aus Aluminium
- 10 m Anschlussleitung H07RN-F3G1.5
- mit druckwasserdichtem Schutzkontaktstecker IP68
- Aufnahme für Normzapfen

Technische Daten:

Schutzart: IP54
Anschlusskabel: 10 m

Lieferumfang:

- 1 Stück Halogenstrahler
- 1 Stück Leuchtmittel
- 1 Stück Klettband für Kabel

Best.-Nr.	Leistung W	Abmessung B x H x T mm	Lichtstrom lm	Gewicht g
1 221302	1.000	335 x 350 x 140	17.500	4.800
2 221303	500	300 x 185 x 140	8.500	3.600
270874	Ersatzleuchtmittel Halogenstrahler 1.000 W			15
221313	Ersatzleuchtmittel Halogenstrahler 500 W			10



exklusiv **DÖNGES**

made in Germany



Aufnahmhülse zur sicheren und universellen Befestigung auf Stativen und Brücken



10 m Anschlussleitung und hochwertiger, druckwasserdichter Mennekes-Stecker



Die beiden Griffe sind auch zum Aufwickeln der Anschlussleitung geeignet

Dönges Halogen-Flutlichtstrahler THW-Version

Highend Halogen-Einsatzscheinwerfer, 1.000 W, mit Modifikationen nach Vorgaben des THW für den Einsatz bei Feuerwehren, Rettungsdiensten und im Katastrophenschutz. Mit Aufnahme für Normzapfen nach DIN 14640. Optional mit Griff erhältlich. Dieser Griff erlaubt das einfache Schwenken und Tragen des Strahlers auch im heißen Zustand. Der Griff ist thermisch entkoppelt und optimal auch mit Handschuhen bedienbar. Ein weiterer Vorteil ist, dass der Griff die Außenabmessungen des Strahlers nicht verändert - er steht nicht über. Er dient außerdem als Aufrollhilfe für das Kabel - es kann nicht mehr abrutschen. Gehäuse aus korrosionsbeständigem Aluminiumdruckguss mit Kühlrippen. Diffus streuender Reflektor aus Reinstaluminium 99,98 %, chemisch gegläntzt und stückeloxiert. Abschluss durch abklappbares, in Silikondichtung gelagertes, hochtemperaturwechselbeständiges Sicherheitsglas. Für alle Leuchtmittel QT-DE 1.000 W R7s, 185,7 mm.

Merkmale:

- Anschlussleitung H07RN-F3G1.5
- mit druckwasserdichtem Schutzkontaktstecker IP68
- breitstrahlende Lichtverteilung
- Gelenkstück mit Aufnahme für Normzapfen
- Lichtstrom 21.000 lm

Technische Daten:

Leistung: 1.000 W
Schutzart: IP54
Abmessung B x T x H: 290 x 155 x 330 mm

Lieferumfang:

- 1 Stück Halogenstrahler
- 1 Stück Leuchtmittel
- 1 Stück Ersatzglasscheibe
- 1 Stück Klettband für Kabel



Der Griff erlaubt auch das sichere Aufwickeln des Kabels

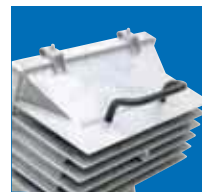

Alternativ mit Schwenk- und Tragegriff



Best.-Nr.	Ausführung	Anschlusskabel m	Gewicht g
221307	mit Griff	7	5.500
270805	mit Griff	10	5.900
221306	ohne Griff	7	4.300
270803	ohne Griff	10	5.820

Dönges LED-Flutlichtstrahler

Diese LED-Flutlichtstrahler bieten modernste Beleuchtungstechnik zum unschlagbaren Preis. Das LED-Leuchtmittel hat eine mittlere Lebensdauer von über 8.000 Betriebsstunden und ist dabei unempfindlich gegen Erschütterungen. Die LED-Flutlichtstrahler können problemlos auch an kleinen Stromerzeugern betrieben werden. Der große Abstrahlwinkel von ca. 150° ermöglicht eine gute Flächenausleuchtung bei sehr guter Farbwiedergabe. Dank des großzügig proportionierten Kühlkörpers erwärmen sich die Strahler auch bei langen Einsätzen nur geringfügig, was sich positiv auf die Lichtemission der LED auswirkt. Nach Gebrauch können die Strahler ohne Abkühlvorgang sofort wieder verlastet werden. Die Aufnahmhülse nach DIN 14640 erlaubt die universelle Befestigung auf allen Normzapfen.

Merkmale:

- hochwertiges Gehäuse mit leistungsstarkem Kühlkörper
- Handhebel zur Arretierung des Neigungswinkels
- Aufnahmhülse für Normzapfen
- 10 m Anschlusskabel mit druckwasserdichtem Stecker IP68

Technische Daten:

Lichtfarbe:	6.500 K
Schutzart:	IP65
Leuchtmittel:	LED
Energieeffizienz:	A
Abstrahlwinkel:	150 °
Spannung:	230 V

	Best.-Nr.	Leistung W	Lichtstrom lm	Abmessung B x H x T mm	Gewicht g
1	221329	150	13.500	380 x 480 x 200	5.000
2	228333	50	4.500	250 x 340 x 100	2.200



exklusiv

NEU



Flutlichtstrahler

Setolite Flutlichtstrahler Aldebaran Raptor

Effizienz neu definiert - die Strahler der Raptor RP LED-Serie gehören zu den effizientesten Vertretern ihrer Gattung. Konzipiert um energieeffiziente, herkömmliche Halogenstrahler zu ersetzen, steckt in dieser Serie gebündelte Ingenieurskunst. Das Seto Xpect-Linsensystem sammelt das erzeugte LED-Licht und erzeugt durch eine Vielzahl von speziell berechneten Einzellinsen die perfekte Ausleuchtung des Einsatzortes. Die erzeugte Abstrahlcharakteristik ist nicht nur der eines herkömmlichen Halogenstrahlers nachempfunden, sondern konnte zudem deutlich optimiert werden. Das Ergebnis spricht für sich: eine kontinuierlich gleichmäßige Ausleuchtung des Areals. Ein LED-Strahler der Raptor-Serie verbraucht weniger als ein sechstel der Energie eines vergleichbaren Halogenstrahlers, bei gleichzeitig bis zu 40 % gesteigerter Lichtmenge. Die Strahler sind mit einer Leistung von 60 Watt (RP500 LED), 160 Watt (RP1000 LED) oder 185 Watt (RP1500 LED) erhältlich.

Auf Anfrage ist der Aldebaran Raptor RP1000 LED auch als 24V-Version zum direkten Einsatz am Bordnetz von Einsatzfahrzeugen erhältlich.

Alle Strahler der Raptor-Serie werden von uns bereits mit einer Aufnahme für einen Normzapfen nach DIN 14640 ausgeliefert.

Merkmale:

- kompakte Bauart
- Aufnahme für Normzapfen nach DIN 14640
- bis zu 8-fach reduzierter Energiebedarf bei bis zu 40 % höherer Lichtausbeute
- extrem homogene, dem Halogenstrahler nachempfundene Lichtverteilung
- blendfreies Licht ohne Streuverluste durch SETO Xpect Linsentechnologie

Technische Daten:

Eingangsspannung:	100-240 V
Farbtemperatur:	5.000 K
CRI:	>70
Leuchtmittel:	Xpect LED Modul(e)
Lebensdauer:	50.000 h
Umgebungstemperatur:	-40 °C bis +50 °C
Schutzart:	IP65
Anschlussleitung:	5 m Spezialkabel mit Stecker IP68

Best.-Nr.	Typ	Lichtstrom lm	Abmessung L x B x H mm	Gewicht g
1 221358	RP500 LED	6.300	340 x 272 x 130	5.100
2 221360	RP1000 LED	14.500	340 x 272 x 130	7.100
3 221363	RP1500 LED	18.500	340 x 352 x 130	7.100
221481	RP2000 LED	23.500	272 x 340 x 142	7.100
221480	RP3000 LED	34.500	352 x 340 x 142	7.100
221300	Teleskop-Dreibeinstativ			13.300
221315	Teleskop-Dreibeinstativ Edelstahl mit Luftdämpfung			15.400



Setolite Flutlichtstrahler Aldebaran Raptor Pro RP1000 LED

Effizienz und universelle Einsatzfähigkeit waren die Grundgedanken bei der konsequenten Weiterentwicklung der beliebten Aldebaran Raptor RP LED-Serie. Die Pro-Versionen verfügen, zusätzlich zur hohen Lichtausbeute und der, dem klassischen Halogen-Strahler nachempfundenen, Abstrahl-Charakteristik der Raptor RP-Serie, über einige Zusatzfeatures. Ob integrierte Aufnahmehülse für Normzapfen für die schnelle Montage auf Stativen oder der ausklappbare Standfuß für die spontane Aufstellung am Boden. Mit der Raptor Pro RP1000 LED gibt es keinen Einsatz mehr ohne das richtige Licht. Abgerundet wird der professionelle Nutzen der Pro-Serie durch die praktische und ebenfalls integrierte Kabelaufwicklung. Ein weiterer großer Vorteil dieser Strahler ist, dass sie aufgrund Ihrer kompakten Abmessungen auch in den Beleuchtungscontainer passen.

Merkmale:

- ultrakompakte Bauart, geeignet für Beleuchtungscontainer
- Aufnahme für Normzapfen nach DIN 14640
- bis zu 8-fach reduzierter Energiebedarf bei bis zu 40 % höherer Lichtausbeute
- extrem homogene, dem Halogenstrahler nachempfundene Lichtverteilung
- blendfreies Licht ohne Streuverluste durch SETO Xpect Linsentechnologie



Technische Daten:

Eingangsspannung:	100-240 V
Farbtemperatur:	5.000 K
CRI:	>70
Leuchtmittel:	Xpect LED Modul(e)
Lebensdauer:	50.000 h
Umgebungstemperatur:	-40°C bis +50°C
Schutzart:	IP65
Anschlussleitung:	5 m Spezialkabel mit Stecker IP68

Best.-Nr.	Lichtstrom lm	Abmessung L x B x H mm	Gewicht g
221366	14.500	340 x 300 x 155	6.500

Setolite Flutlichtstrahler Aldebaran Gladius 2K

Die neue Gladius 2K baut auf der bewährten Technik der Raptor-Serie auf. Auch hier arbeiten Xpect2 Module und sorgen für eine extrem helle und vor allem effiziente Ausleuchtung. Die Gladius 2K kann mit nur 130 W Leistungsaufnahme einen 2.000 W Halogenstrahler ersetzen. Auf der Rückseite befindet sich eine praktische Kabelaufwicklung mit der sich der Strahler ordentlich und platzsparend verstauen lässt.

Merkmale:

- kompakte Bauart
- Aufnahme für Normzapfen nach DIN 14640
- bis zu 8-fach reduzierter Energiebedarf bei bis zu 40 % höherer Lichtausbeute
- extrem homogene, dem Halogenstrahler nachempfundene Lichtverteilung
- blendfreies Licht ohne Streuverluste durch SETO Xpect Linsentechnologie
- Kabelaufwicklung auf der Rückseite



Technische Daten:

Eingangsspannung:	100-240 V bzw. 12/24 V
Farbtemperatur:	5.000 K
CRI:	>70
Leuchtmittel:	2 x Xpect2 LED Module
Lebensdauer:	50.000 h
Umgebungstemperatur:	-40 °C bis +50 °C
Schutzart:	IP65
Anschlussleitung:	10 m Spezialkabel

Best.-Nr.	Ausführung	Lichtstrom lm	Abmessung H x B x T mm	Gewicht g
221372	230 V mit Schuko-Stecker IP68	23.000	355 x 339 x 169	6.500
221472	12/24 V mit Stecker ISO 4165	23.000	355 x 339 x 169	6.500
221300	Teleskop-Dreibeinstantiv			13.300
221315	Teleskop-Dreibeinstantiv Edelstahl mit Luftdämpfung			15.400

Setolite Akku-Arbeitsstrahler Aldebaran 4000A-X1

Kabellos, leistungsstark und blendfrei. Zudem robust und einfach in der Bedienung. Das sind die Gene der 4000A-Serie. Diese Gene wurden mit den neuen Leuchten der 4000A-X-Serie noch einmal nachgeschärft. Während die Lichtleistung durch Verwendung von hocheffizienten Spezial-LED-Flächenarrays um mehr als 70% zur Vorgängerserie gesteigert werden konnte, wurde gleichzeitig die Blendfreiheit beibehalten. Unsere blendfreien Spezial-LEDs ermöglichen eine perfekt gleichmäßige Ausleuchtung und sichere Sicht - zu jeder Zeit. Alle Leuchten der X-Serie lassen sich zudem stufenlos dimmen. Denn gutes Licht bedeutet Sicherheit.

Abgerundet wird das 4000A-X-Konzept durch verschiedene, verfügbare Akkukapazitäten. Das Low Battery Message System (LBMS) zeigt Ihnen rechtzeitig an, wenn die Akkukapazität einen niedrigen Stand erreicht hat und ggf. nachgeladen werden sollte. So stehen Sie niemals unerwartet im Dunkeln.

Sollte während langen Einsätzen, gerade im Außenbereich, sich die Akkuladung trotzdem einmal komplett erschöpfen, so ermöglicht es Ihnen die integrierte „Take Me Home“-Funktion der 4000A-X-Leuchten, Sie spielend leicht im Dunkeln wiederzufinden. Hierzu signalisiert die Leuchte ihren Standort durch eine integrierte, automatische Rotlicht-Blinkfunktion.

Mit einer breiten Palette an Zubehör, wie KFZ Halterung, Tragegriff, KFZ-Ladegerät, Magnethalterungen, Stativen etc., sind Sie mit der 4000A-X-Serie bestens für alle Einsatzsituationen gerüstet.

Merkmale:

- extrem robust, da Leuchtenkörper aus Flugzeugaluminium
- schlagfeste Streuscheibe aus Polycarbonat
- rutschfeste, gummierte Bedienelemente, die auch mit Handschuhen problemlos bedient werden können
- hochwertige Lithium Ionen Technologie sorgt für stabile Leistung durch alle Temperaturbereiche
- blendfreie, homogene Lichterzeugung durch Hochleistungs-LED-Flächenarrays
- das SETO SAFE LIGHT-System vermeidet nachhaltig Blendung
- Lichtleistung stufenlos regelbar und somit an die jeweilige Situation anpassbar
- Betrieb mit integrierten Akkus und/oder mit dem mitgelieferten Ladegerät möglich
- frühzeitige Erkennung niedriger Akkukapazität durch Low Battery Message System (LBMS)
- integrierte „Take Me Home“-Funktion ermöglicht das Auffinden der Leuchte im Dunkeln
- breite Zubehörpalette für optionale Funktionen wie KFZ Ladung, Magnethalterungen, Stativhalterungen etc.

Technische Daten:

Lichtstrom:	1.200 lm
Farbtemperatur:	5.000 K
Leuchtmittel:	LED-Array-Technologie
Lebensdauer:	50.000 K
Schutzart:	IP54
Akku:	LI-ION
Ladezeit:	3 h



Best.-Nr.	Typ	Leuchtdauer h	Abmessung L x B x H mm	Gewicht g
221361	33 Wh/12 W	2,5/16	267 x 120 x 145	1.050
221365	66 Wh/12 W	5/32	267 x 120 x 145	1.250
221345	Magnethalter, für Aldebaran 4000A-X1-Serie			150
221391	Universalhalter, zur Montage, für 1000/4000A-X-Serie			150
221389	Universalhalter, mit Magnet, für 1000/4000A-X-Serie			150
221341	Tragegriff, passend für 4000A-X-Serie			70
221342	Wandhalter, passend für 4000A-X1-Serie			220
221382	KFZ-Ladegerät, passend für 4000A-X-Serie			400



Setolite Akku-Arbeitsstrahler Aldebaran 4000A-X2

Kabellos, leistungsstark und blendfrei. Zudem robust und einfach in der Bedienung. Das sind die Gene der 4000A-Serie. Diese Gene wurden mit den neuen Leuchten der 4000A-X-Serie noch einmal nachgeschärft. Während die Lichtleistung durch Verwendung von hocheffizienten Spezial-LED-Flächenarrays um mehr als 70% zur Vorgängerserie gesteigert werden konnte, wurde gleichzeitig die Blendfreiheit beibehalten. Unsere blendfreien Spezial-LEDs ermöglichen eine perfekt gleichmäßige Ausleuchtung und sichere Sicht - zu jeder Zeit. Alle Leuchten der X-Serie lassen sich zudem stufenlos dimmen. Denn gutes Licht bedeutet Sicherheit.

Abgerundet wird das 4000A-X-Konzept durch verschiedene, verfügbare Akkukapazitäten. Das Low Battery Message System (LBMS) zeigt Ihnen rechtzeitig an, wenn die Akkukapazität einen niedrigen Stand erreicht hat und ggf. nachgeladen werden sollte. So stehen Sie niemals unerwartet im Dunkeln.

Sollte während langen Einsätzen, gerade im Außenbereich, sich die Akkuladung trotzdem einmal komplett erschöpfen, so ermöglicht es Ihnen die integrierte „Take Me Home“-Funktion der 4000A-X-Leuchten, Sie spielend leicht im Dunkeln wiederzufinden. Hierzu signalisiert die Leuchte ihren Standort durch eine integrierte, automatische Rotlicht-Blinkfunktion.

Mit einer breiten Palette an Zubehör, wie KFZ Halterung, Tragegriff, KFZ-Ladegerät, Magnethalterungen, Stativen etc., sind Sie mit der 4000A-X-Serie bestens für alle Einsatzsituationen gerüstet.

Merkmale:

- extrem robust, da Leuchtenkörper aus Flugzeugaluminium
- schlagfeste Streuscheibe aus Polycarbonat
- rutschfeste, gummierte Bedienelemente, die auch mit Handschuhen problemlos bedient werden können
- hochwertige Lithium Ionen Technologie sorgt für stabile Leistung durch alle Temperaturbereiche
- blendfreie, homogene Lichterzeugung durch Hochleistungs-LED-Flächenarrays
- das SETO SAFE LIGHT-System vermeidet nachhaltig Blendung
- Lichtleistung stufenlos regelbar und somit an die jeweilige Situation anpassbar
- Betrieb mit integrierten Akkus und/oder mit dem mitgelieferten Ladegerät möglich
- frühzeitige Erkennung niedriger Akkukapazität durch Low Battery Message System (LBMS)
- integrierte „Take Me Home“-Funktion ermöglicht das Auffinden der Leuchte im Dunkeln
- breite Zubehörpalette für optionale Funktionen wie KFZ Ladung, Magnethalterungen, Stativhalterungen etc.

Technische Daten:

Lichtstrom:	2.200 lm
Farbtemperatur:	5.000 K
Leuchtmittel:	LED-Array-Technologie
Lebensdauer:	50.000 K
Schutzart:	IP54
Akku:	LI-ION
Ladezeit:	3 h

Best.-Nr.	Typ	Leuchtdauer h	Abmessung L x B x H mm	Gewicht g
221362	66 Wh/22 W	3/20	385 x 120 x 145	1.600
221367	99 Wh/22 W	4,5/30	385 x 120 x 145	1.800
221344	Magnethalter, für Aldebaran 4000A-X2-Serie			
221391	Universalhalter, zur Montage, für 1000/4000A-X-Serie			
221389	Universalhalter, mit Magnet, für 1000/4000A-X-Serie			
221341	Tragegriff, passend für 4000A-X-Serie			
221343	Wandhalter, passend für 4000A-X2-Serie			
221382	KFZ-Ladegerät, passend für 4000A-X-Serie			



Setolite Akku-Arbeitsstrahler Aldebaran 4000A-X1 Signal

Das „Sicherlicht“ für den mobilen Einsatz. Dass Licht Sicherheit bedeutet ist keine neue Erkenntnis. Bereits mit der Einführung der 4000A-X-Serie wurde auf den Aspekt der Arbeitssicherheit und der maximalen Einsatzfähigkeit größter Wert gelegt. Die Stärken der 4000A-X-Leuchten wie stundenlanger, kabelloser Betrieb, homogenes und blendfreies Licht haben sich unter härtesten Einsatzbedingungen bewährt. Mit der 4000A-X1-Signal-Serie haben wir eine neue Generation an professionellen Einsatzleuchten kreiert, welche das Thema Sicherheit nochmals stärker in den Fokus rücken.

Durch ein eigens entwickeltes, spezielles LED-Array sind die 4000A-X1-Signal-Leuchten nicht nur in der Lage homogenes, weißes Arbeitslicht zu produzieren, sondern können zusätzlich auf ein farbiges Blinksignal umgeschaltet werden. Dieses Signallicht gehört mit zu den stärksten Signallichtquellen die in Form einer mobilen Handleuchte erhältlich sind. Die X1-Signal-Leuchten sind in der Lage ihr Signallicht mit derselben Power (bis zu 12 Watt) zu erzeugen wie das kraftvolle Arbeitslicht. Der Unterschied ist deutlich sichtbar und auf größte Entfernung hin wahrnehmbar. Denn das richtige Licht kann Leben retten. Mit einer breiten Palette an Zubehör, wie KFZ-Halterung, Tragegriff, KFZ-Ladegerät, Magnethalterungen, Stativen etc., sind Sie mit der 4000A-X-Serie bestens für alle Einsatzsituationen gerüstet.

Merkmale:

- extrem robust, da Leuchtenkörper aus Flugzeugaluminium
- schlagfeste Streuscheibe aus Polycarbonat
- rutschfeste, gummierte Bedienelemente, die auch mit Handschuhen problemlos bedient werden können
- hochwertige Lithium Ionen Technologie sorgt für stabile Leistung durch alle Temperaturbereiche
- blendfreie, homogene Lichterzeugung durch Hochleistungs-LED-Flächenarrays
- das SETO SAFE LIGHT-System vermeidet nachhaltig Blendung
- Lichtleistung stufenlos regelbar und somit an die jeweilige Situation anpassbar
- Betrieb mit integrierten Akkus und/oder mit dem mitgelieferten Ladegerät möglich
- frühzeitige Erkennung niedriger Akkukapazität durch Low Battery Message System (LBMS)
- integrierte „Take Me Home“-Funktion ermöglicht das Auffinden der Leuchte im Dunkeln
- breite Zubehörpalette für optionale Funktionen wie KFZ Ladung, Magnethalterungen, Stativhalterungen etc.

Technische Daten:

Farbtemperatur:	5.000 K
Leuchtmittel:	Dual LED-Array-Technologie
Lebensdauer:	50.000 K
Schutzart:	IP54
Akku:	LI-ION
Ladezeit:	2 h

Best.-Nr.	Typ	Signalfarbe	Abmessung L x B x H mm	Gewicht g
221368	Traffic, 33 Wh	gelb	267 x 120 x 145	1.050
221369	Traffic, 66 Wh	gelb	267 x 120 x 145	1.250
221376	Police, 33 Wh	blau	267 x 120 x 145	1.050
221377	Police, 66 Wh	blau	267 x 120 x 145	1.250
221378	Rescue, 33 Wh	rot	267 x 120 x 145	1.050
221379	Rescue, 66 Wh	rot	267 x 120 x 145	1.250
221345	Magnethalter, für 4000A-X1-Serie			150
221391	Universalhalter, zur Montage, für 1000/4000A-X-Serie			150
221389	Universalhalter, mit Magnet, für 1000/4000A-X-Serie			150
221341	Tragegriff, passend für 4000A-X-Serie			70
221342	Wandhalter, passend für 4000A-X1-Serie			220
221382	KFZ-Ladegerät, passend für 4000A-X-Serie			400



Zu unseren Setolite Akku-Arbeitsstrahlern Aldebaran bieten wir Ihnen umfangreiches Zubehör an.

Die Setolite Akku-Arbeitsleuchten können dank eines breiten Zubehörprogramms ideal an Ihre Bedürfnisse angepasst werden.

Das Zubehörprogramm wird kontinuierlich erweitert, schicken Sie uns einfach Ihre Anfrage, wenn Sie den passenden Artikel nicht finden sollten.

Setolite KFZ-Ladegerät



Best.-Nr.	Zubehör passend zu	Gewicht g
1 221382	Aldebaran 4000A-X- und X1-Serie	400

Setolite Wandhalter

Wandhalterung passend zu Aldenbaran 4000A X1 und X1 Signal oder für die X2 Serie. Mit dieser Halterung lassen sich die Leuchten auch im Fahrzeug sicher anbringen und sind mit einem Griff einsatzbereit.



Lieferung erfolgt ohne Leuchte

Best.-Nr.	Zubehör passend zu	Gewicht g
4 221342	Aldebaran 4000A-X1-Serie	220
5 221343	Aldebaran 4000A-X2-Serie	340

Setolite Universalhalter

Universalhalter mit Spurschrauben, passend zu Aldebaran 1000, 4000A-X- und X1-Serie.



Best.-Nr.	Zubehör passend zu	Gewicht g
2 221389	Aldebaran 1000, 4000A-X-Serie	150
221389	Aldebaran 1000 und 4000A-X-Serie	150



Setolite Magnethalter



Best.-Nr.	Zubehör passend zu	Gewicht g
3 221345	Aldebaran 4000A-X1	150
221344	Aldebaran 4000A-X2	150

Setolite Tragegriff

Tragegriff für Aldebaran 4000A X- und X1-Serie, Satz mit Befestigungsschrauben.



Best.-Nr.	Zubehör passend zu	Gewicht g
6 221341	Aldebaran 4000A X- und X1-Serie	70

Dönges Scheinwerfercontainer-Set

Der bewährte Scheinwerfercontainer mit zwei Halogen-Flutlichtstrahlern mit je 1.000 W dient zum schnellen Ausleuchten von Einsatzstellen und lässt sich auf jedem Stativ mit Normzapfen befestigen.

Nun ist dieser Scheinwerfercontainer auch mit LED-Technik erhältlich. Die beiden hochwertigen LED-Strahler mit einer Leistung von je 50 W ersetzen zusammen einen 1.000 W-Halogenstrahler.

Der Container ist mit zwei Schuko Steckdosen (IP68) ausgestattet und verfügt über ein 10 m langes Anschlusskabel, das platzsparend direkt an dem Gestell aufgewickelt werden kann.

Die beiden Flutlichtstrahler sind mit einem kurzen Anschlusskabel versehen und werden direkt am Container mit Strom versorgt.

Die kompakten LED-Scheinwerfer erlauben große Bewegungsfreiheit und können frei gedreht und geneigt werden. Somit ist eine Ausleuchtung bis zu einem Winkel von 300° möglich. Dank der großzügig proportionierten Kühlkörper erwärmen sich die Strahler auch bei langen Einsätzen nur geringfügig, was sich positiv auf die Lichtemission der LEDs auswirkt. Nach Gebrauch kann der Container ohne Abkühlvorgang sofort wieder verlastet werden.

Die Version des Scheinwerfercontainers mit zwei 1.000 W Halogenstrahlern kann problemlos auf die neue Version mit LED-Scheinwerfern umgerüstet werden.

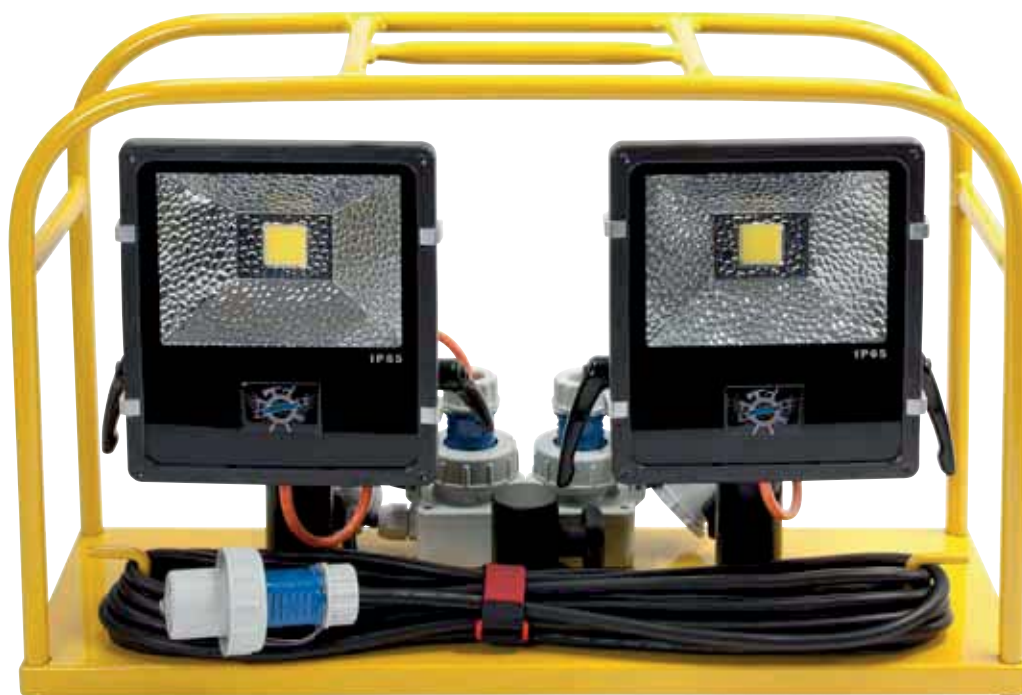

Merkmale:

- optimaler Schutz und sicherer Transport der Scheinwerfer
- Aufnahmhülsen und Zapfen nach DIN 14640
- stabiles Stahlrohrgestell, gelb beschichtet
- 10 m Anschlussleitung H07RNF3G1.5
- mit druckwasserdichten Steckverbindungen IP68
- integrierte Kabelaufwicklung
- integrierte Kabelaufwicklung
- Flutlichtstrahler können frei gedreht und geneigt werden

Technische Daten:

Spannung: 230 V
 Schutzart: IP54
 Abmessung
 B x H x T: 635 x 420 x 230 mm

Lieferumfang:

- 1 Stück Scheinwerfercontainer
- 2 Stück Flutlichtstrahler Halogen bzw. LED



1



2

NEU ✓



3



	Best.-Nr.	Ausführung	Schutzart	Gewicht g
1	221486	2x Gladius 2k LED	IP65	19.500
2	221327	2 x 50 W LED	IP65	10.500
3	221320	2 x 1.000 W Halogen	IP54	11.500
	221310	Scheinwerfercontainer, leer		6.500
	221328	Halogen-Flutlichtstrahler, IP54, 1.000 W		2.500
	228332	LED-Strahler, 4.500 lm, 50 W		2.000
	270874	Ersatzleuchtmittel Halogenstrahler 1.000 W		15

Sonlux Großflächenleuchte PowerDisk Emergency

Die neue Großflächenleuchte PowerDisk Emergency wurde speziell für den Einsatz bei der Feuerwehr und bei Hilfsorganisationen optimiert. Neben der enormen Lichtausbeute, dem geringen Gewicht und vielen Möglichkeiten der Platzierung auf Stativen oder hängend, zum Beispiel am Drebleiterkorb, zeichnet sich die Leuchte durch die

Farbtemperatur von 4.000 K aus. Dieses neutralweiße Licht ermöglicht eine gute Unterscheidung von Rottönen, was im Bereich der ersten Hilfe besonders wichtig ist. Die speziell entwickelte Aufnahmelehülse für Normzapfen ermöglicht die Positionierung der Leuchte auch in einem geneigten Winkel von 30°, um Licht gezielter an die Einsatzstelle zu bringen. Außerdem ist die Leuchte stufenlos dimmbar, um immer die richtige Helligkeit erzeugen zu können.



exklusiv **IDÖNGES**

made
in
Germany

NEU ✓



speziell entwickelte Aufnahmelehülse für Normzapfen

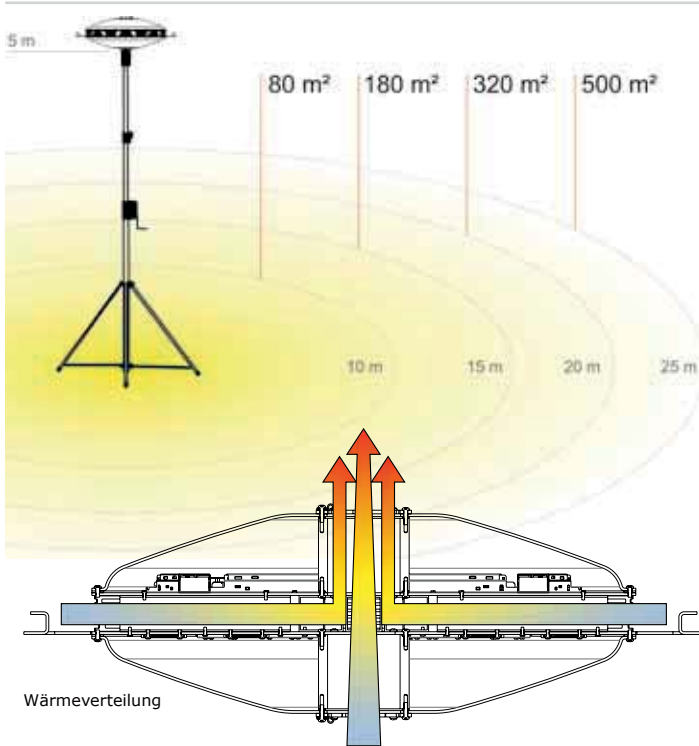

Wärmeverteilung



Positionierung der Leuchte auch in einem geneigten Winkel von 30° möglich

Merkmale:

- sehr hohe Lichtausbeute
- stufenlos dimmbar
- geringe Blendwirkung durch opale Abdeckung
- 30° neigbar durch spezielle Aufnahme für Normzapfen
- Schutzart IP65 für sicheren Einsatz unter allen Bedingungen
- Aufhängeöse ermöglicht auch hängende Montage
- geringe Windlast
- 10 m Anschlusskabel mit druckwasserdichtem Stecker

Technische Daten:

Leistung:	400 W
Leuchtmittel:	3 x LED-Modul á 150 W
Spannung:	230 V
Lichtstrom:	50.000 lm
Schutzart:	IP65
Lichtfarbe:	4.000 K
LED Lebensdauer:	30.000 h
Temperaturbereich:	-20 bis +40 °C
Anschlussleitung:	H07BQ-F3x2.5
Abmessung Tasche:	800 x 660 x 230 mm

Lieferumfang:

- 1 Stück PowerDisk Emergency
- 1 Stück Adapter für Normzapfen
- 1 Stück Kran-Öse
- 1 Stück Transporttasche mit Trolleyfunktion

Best.-Nr.	Abmessung L x B x H mm	Farbtemperatur K	Gewicht g
221375	630 x 750 x 250	4.000	15.700
221300	Teleskop-Dreibeinstativ		13.300
221315	Teleskop-Dreibeinstativ Edelstahl mit Luftdämpfung		15.400

Dönges Transporttasche für Sonlux PowerDisk Emergency

Tasche speziell für die PowerDisk Emergency. Dank der passgenauen Innenauskleidung ist die Lampe optimal geschützt. Kabel und Zubehörteile lassen sich übersichtlich und aufgeräumt verstauen. Klettschlaufen im Inneren fixieren die Lampe samt Kabel zusätzlich.

Merkmale:

- drei große Tragegriffe an den Seiten
- praktischer Schultergurt
- Trolleyfunktion
- Klettschlaufen für sicheren Sitz der Lampe

Lieferumfang:

- 1 Stück Transporttasche
- 1 Stück Schultergurt

Best.-Nr.	Abmessung B x H x T cm	Gewicht g
200107	80 x 66 x 23	1.600



Lieferung ohne Inhalt

Großflächenleuchte

Setolite Einsatzstellenbeleuchtung Aldebaran XLD

Maximale Licht-Performance und ressourcenschonende Energieeffizienz sind die Grundsteine der Aldebaran XLD-Serie.

In wenigen Sekunden einsatzbereit tauchen diese, auf der LED-Technik der Raptor-Serie basierende, Großflächenleuchten ihr gesamtes Umfeld in ein konzentriert homogenes Licht. Um das zu erreichen, arbeiten die neu entwickelten, auf Einzellinsen basierenden Xpect2-LED-Module in einem perfekten Verbund. Zum Ergebnis zählen neben der Licht-Homogenität primär die Vermeidung von Streulicht und die daraus resultierende, höhere Effizienz.

Merkmale:

- maximale, homogene Lichtleistung
- passive, verschleißfreie Kühltechnik
- Aufbau in Sekundenschnelle
- minimales Gewicht
- XLD-2 ausgestattet mit stufenlosem Dimmer und Schalter

Technische Daten:

Spannung: 240 V
 Schutzart: IP65
 Lichtfarbe: 5.000 K
 LED Lebensdauer: 50.000 h
 Temperaturbereich: -30 bis +55 °C
 CRI: >70
 Abmessung L x B x H: 619 x 619 x 274 mm

Lieferumfang:

- 1 Stück Aldebaran XLD
- 1 Stück Transportkoffer

Best.-Nr.	Typ	Leuchtmittel	Lichtstrom lm	Gewicht g
221347	XLD-1/320 W	4 x Xpect2 LED	45.000	10.000
221348	XLD-2/640 W	8 x Xpect2 LED	90.000	13.500



XLD-2 mit stufenlosem Dimmer und Schalter



Setolite Einsatzstellenbeleuchtung Aldebaran 360° FLEX LED 960

Die konsequente Weiterentwicklung der erfolgreichen Aldebaran 360° setzt auf hohe Flexibilität und effiziente Nutzung des ultrahellen LED-Lichts. Die Möglichkeit, zwischen 360° Rundumlicht und nach unten gerichteter Umfeldbeleuchtung nahezu stufenlos wählen zu können, eröffnet ein immens breites Einsatzspektrum. Ob auf Baustellen, bei Rettungseinsätzen oder auf Veranstaltungen. Licht effektiv zu nutzen, ist die Königsdisziplin der 360° Flex LED.

Das System ist innerhalb weniger Minuten einsatzbereit. Zudem kann es sowohl im Innen- als auch im Außenbereich genutzt werden. Durch die integrierte, intelligente Steuerung können Sie zwischen halber (180°) und voller (360°) Beleuchtung wählen. Die Helligkeit kann durch einen Regler stufenlos gedimmt werden. Alle Schalter sind bequem auch mit Handschuhen zu bedienen. Die Leuchte verfügt über eine Aufnahme für Normzapfen nach DIN 14640. Zusätzlich verfügt die Leuchte über einen Ring, so dass sie auch an Decken, Kränen, Drehleitern, o.ä. aufgehängt werden kann.

Merkmale:

- bis zu 100.000 Lumen Lichtleistung
- bis zu 10-fach längere Lebensdauer bei nur 20 % des Energieverbrauchs
- Rundumlichtfunktion - 180° jeweils auf Wunsch einzeln zu-/abschaltbar
- geeignet zur Montage auf Stativ, wie auch zum Aufhängen durch integrierten Haken
- Stufenlose Helligkeitsregelung durch Dimm-Drehschalter
- Veränderung des Anstellwinkels der Module, somit gezielte Ausleuchtung der Fläche
- stoß- und vibrationsfeste LED-Leuchtmittel
- keine Zündvorgaben oder Abkühlzeiten - sofort einsatzbereit!
- platzsparender Transport in optionaler Transportbox
- Aufnahmehülse für Zapfen nach DIN 14640

Technische Daten:

Leistung:	960 W
Leuchtmittel:	4 x LED-Modul á 240 W
Spannung:	240 V
Lichtstrom:	100.000 lm
Schutzart:	IP54
Lichtfarbe:	5.000 K
LED Lebensdauer:	50.000 h
Temperaturbereich:	-30 bis +40 °C
CRI:	>80
Abmessung L x Ø:	812 x 227 mm

Best.-Nr.	Artikel	Gewicht g
221370	Setolite Einsatzstellenbeleuchtung Aldebaran 360° FLEX LED 960	20.000
221300	Teleskop-Dreibeinstativ	13.300
221315	Teleskop-Dreibeinstativ Edelstahl mit Luftdämpfung	15.400
221383	Transportkoffer für Aldebaran 360° Flex, für LED 960	13.300

NEU ✓

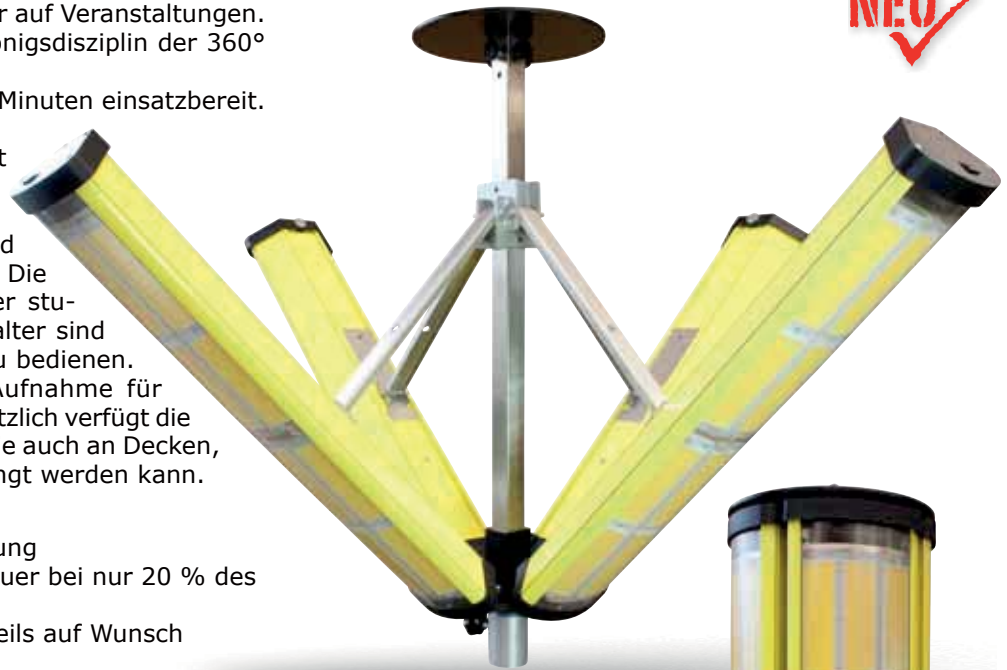

SETO



Setolite Einsatzstellenbeleuchtung Aldebaran 360° FLEX LED 360 IP65

Die konsequente Weiterentwicklung der erfolgreichen Aldebaran 360° setzt auf hohe Flexibilität und effiziente Nutzung des ultrahellen LED Lichts. Die Möglichkeit, zwischen 360° Rundumlicht und nach unten gerichteter Umfeldbeleuchtung nahezu stufenlos wählen zu können, eröffnet ein immens breites Einsatzspektrum.

Ob auf Baustellen, bei Rettungseinsätzen oder auf Veranstaltungen. Licht effektiv zu nutzen, ist die Königsdisziplin der 360° Flex LED.

Das System ist innerhalb weniger Minuten einsatzbereit. Zudem kann es sowohl im Innen- als auch im Außenbereich genutzt werden. Durch die integrierte, intelligente Steuerung können Sie zwischen halber (180°) und voller (360°) Beleuchtung wählen. Die Helligkeit kann durch einen Regler stufenlos gedimmt werden. Alle Schalter sind bequem auch mit Handschuhen zu bedienen. Die Leuchte verfügt über eine Aufnahme für Normzapfen nach DIN 14640. Zusätzlich verfügt die Leuchte über einen Ring, so dass sie auch an Decken, Kränen, Drehleitern, o.ä. aufgehängt werden kann.

Merkmale:

- 40.000 Lumen Lichtleistung
- bis zu 10-fach längere Lebensdauer bei nur 20 % des Energieverbrauchs
- Rundumlichtfunktion - 180° jeweils auf Wunsch einzeln zu-/abschaltbar
- geeignet zur Montage auf Stativ, wie auch zum Aufhängen durch integrierten Haken
- Veränderung des Anstellwinkels der Module, somit gezielte Ausleuchtung der Fläche
- stoß- und vibrationsfeste LED-Leuchtmittel
- keine Zündvorgaben oder Abkühlzeiten - sofort einsatzbereit!
- platzsparender Transport in optionaler Transportbox
- Aufnahme für Zapfen nach DIN 14640

Technische Daten:

Leistung:	360 W
Leuchtmittel:	4 x LED-Modul á 90 W
Spannung:	240 V
Lichtstrom:	40.000 lm
Schutzart:	IP65
Lichtfarbe:	5.000 Kelvin
LED Lebensdauer:	50.000 h
Temperaturbereich:	-30 bis +40 °C
CRI:	>80
Abmessung L x Ø:	812 x 227 mm

Best.-Nr.	Artikel	Gewicht g
221373	Setolite Einsatzstellenbeleuchtung Aldebaran 360° FLEX LED 360 IP65	18.000
221300	Teleskop-Dreibeinestativ	13.300
221315	Teleskop-Dreibeinestativ Edelstahl mit Luftdämpfung	15.400
221383	Transportkoffer für Aldebaran 360° Flex, für LED 960	13.300



NEU

SETO



Setolite Einsatzstellenbeleuchtung Aldebaran 360° FLEX LED 600 Compact

Die konsequente Weiterentwicklung der erfolgreichen Aldebaran 360° setzt auf hohe Flexibilität und effiziente Nutzung des ultrahellen LED Lichts. Die Möglichkeit, zwischen 360° Rundumlicht und nach unten gerichteter Umfeldbeleuchtung nahezu stufenlos wählen zu können, eröffnet ein immens breites Einsatzspektrum. Ob auf Baustellen, bei Rettungseinsätzen oder auf Veranstaltungen. Licht effektiv zu nutzen, ist die Königsdisziplin der 360° Flex LED.

Das System ist innerhalb weniger Minuten einsatzbereit. Zudem kann es sowohl im Innen- als auch im Außenbereich genutzt werden. Durch die integrierte, intelligente Steuerung können Sie zwischen halber (180°) und voller (360°) Beleuchtung wählen. Die Helligkeit kann durch einen Regler stufenlos gedimmt werden. Alle Schalter sind bequem auch mit Handschuhen zu bedienen. Die Leuchte verfügt über eine Aufnahme für Normzapfen nach DIN 14640. Zusätzlich verfügt die Leuchte über einen Ring, so dass sie auch an Decken, Kränen, Drehleitern, o.ä. aufgehängt werden kann.

Merkmale:

- bis zu 60.000 Lumen Lichtleistung
- bis zu 10-fach längere Lebensdauer bei nur 20 % des Energieverbrauchs
- Rundumlichtfunktion - 180° jeweils auf Wunsch einzeln zu-/abschaltbar
- geeignet zur Montage auf Stativ, wie auch zum Aufhängen durch integrierten Haken
- Stufenlose Helligkeitsregelung durch Dimm-Drehschalter
- Veränderung des Anstellwinkels der Module, somit gezielte Ausleuchtung der Fläche
- stoß- und vibrationsfeste LED-Leuchtmittel
- keine Zündvorgaben oder Abkühlzeiten sofort einsatzbereit!
- platzsparender Transport in optionaler Transportbox
- Aufnahme für Zapfen nach DIN 14640

Technische Daten:

Leistung:	600 W
Leuchtmittel:	4 x LED-Modul á 150 W
Spannung:	240 V
Lichtstrom:	60.000 lm
Schutzart:	IP54
Lichtfarbe:	5.000 K
LED Lebensdauer:	50.000 h
Temperaturbereich:	-30 bis +40 °C
CRI:	>80
Abmessung L x Ø:	537 x 235 mm

Best.-Nr.	Artikel	Gewicht g
221374	Setolite Einsatzstellenbeleuchtung Aldebaran 360° FLEX LED 600 Compact	15.000
221384	Transportkoffer für Aldebaran 360° Flex, für LED 600 Compact	11.000
221300	Teleskop-Dreibeinstativ	13.300
221315	Teleskop-Dreibeinstativ Edelstahl mit Luftdämpfung	15.400



NEU

SETO

Setolite Einsatzstellenbeleuchtung Aldebaran 360° FLEX LED 600 Compact Basic

Das Einstiegsmodell der Aldebaran 360° FLEX LED-Serie. Mit 40.000 Lumen Lichtstrom und 480 W Leistung für die meisten Einsätze ausreichend. Und das bei unschlagbarem Preis-/Leistungsverhältnis.



Best.-Nr.	Artikel	Gewicht g
221346	Setolite Einsatzstellenbeleuchtung Aldebaran 360° FLEX LED 600 Compact Basic	15.000
221300	Teleskop-Dreibeinstativ	13.300
221315	Teleskop-Dreibeinstativ Edelstahl mit Luftdämpfung	15.400



NEU

SETO

Merkmale:

- bis zu 40.000 Lumen Lichtleistung
- bis zu 10-fach längere Lebensdauer bei nur 20 % des Energieverbrauchs
- Rundumlichtfunktion - 180° jeweils auf Wunsch einzeln zu-/abschaltbar
- geeignet zur Montage auf Stativ, wie auch zum Aufhängen durch integrierten Haken
- Veränderung des Anstellwinkels der Module, somit gezielte Ausleuchtung der Fläche
- stoß- und vibrationsfeste LED-Leuchtmittel
- keine Zündvorgaben oder Abkühlzeiten - sofort einsatzbereit!
- platzsparender Transport in mitgelieferter Transportbox
- Aufnahme für Zapfen nach DIN 14640

Technische Daten:

Leistung:	480 W
Leuchtmittel:	4 x LED-Modul á 120 W
Spannung:	240 V
Lichtstrom:	40.000 lm
Schutzart:	IP54
Lichtfarbe:	5.000 K
LED Lebensdauer:	30.000 h
Temperaturbereich:	-30 bis +40 °C
CRI:	>80
Abmessung L x Ø:	537 x 235 mm



Lieferumfang:

- 1 Stück Aldebaran 360° FLEX LED 600 Compact Basic
- 1 Stück Transportbox



Powermoon Einsatzstellen- beleuchtung LEDMOON

Der Powermoon-LEDMOON bietet eine hohe Lichtausbeute bei niedrigem Energieverbrauch und niedrigem Gewicht. Die neue „Pull-Down“-Lösung ermöglicht ein noch einfacheres Öffnen des Ballons und damit noch schnelleren und leichteren Aufbau am Einsatzort.

Merkmale:

- Kein Vorschaltgerät mehr, 10 kg leichter als die Vorgängermodelle
- Ein- und Ausschalten ohne Anlaufverzögerung
- keine Abkühlzeit mehr einzuhalten
- komplett in korrosionsfreiem Edelstahl und Aluminium gefertigt

Technische Daten:

Arbeitshöhe:	4-5 m
Kabellänge:	7 m
Netzspannung:	230 V
Stromaufnahme:	2,2/2,7A bei 230 V
Schutzart:	IP54
Lichtfarbe:	5.500 K
Packmaß Ø x H:	250 x 1140 mm
Abmessung:	900 x 900 x 680 mm

Lieferumfang:

- 1 Stück LEDMOON
- 1 Stück Kugelkopf mit Aufnahme für Zapfen nach DIN 14640
- 1 Stück druckwasserdichter Stecker IP68
- 1 Stück Transportbehältnis

Best.-Nr.	Typ	Leistungsaufnahme W	Lichtstärke lm	Gewicht g
221401	400 mit Transporttasche	500	50.000	11.000
221406	400 mit PVC-Transportzylinder	500	50.000	12.000
221411	400 mit GFK-Transportkoffer	500	50.000	12.000
221413	600 mit Transporttasche	650	75.000	12.000
221407	600 mit PVC-Transportzylinder	650	75.000	18.000
221408	600 mit GFK Transportkoffer	650	75.000	12.000
221300	Teleskop-Dreibeinstativ			13.300
221315	Teleskop-Dreibeinstativ Edelstahl mit Luftdämpfung			15.400
221392	Dreibeinstativ für Powermoon, 4,70 m maximale Höhe, Stahl			13.900



Powermoon Einsatzstellen- beleuchtung SL 2000 LED

Die neue SL 2000 LED überzeugt durch ihr besonderes Preis-/Leistungsverhältnis. Gefertigt ausschließlich aus korrosionsfreien Materialien und mit dem bewährten und patentierten Aufspannmechanismus ausgerüstet ist diese Leuchte für den professionellen Einsatz bestens geeignet. Die moderne LED-Technik kann mit nur 320 W Leistungsaufnahme eine Helligkeit erzeugen die mit 2.000 W Halogen vergleichbar ist.

Merkmale:

- in wenigen Sekunden einsatzbereit dank Aufspannmechanismus (ähnlich wie bei einem Regenschirm)
- extrem helles, diffuses Licht
- großflächige Ausleuchtung schon bei geringer Höhe
- 360° Abstrahlwinkel
- moderne LED-Technologie
- vibrationsresistent
- Betrieb ohne Vorschaltgerät direkt an 230 V

Technische Daten:

Arbeitshöhe:	4-5 m
Kabellänge:	7 m
Netzspannung:	230 V
Stromaufnahme:	3,3 A bei 230 V
Schutzart:	IP54
Lichtfarbe:	5.500 K
Packmaß Ø x H:	250 x 1.140 mm
Abmessung:	1.040 x 1.040 x 680 mm

Lieferumfang:

- 1 Stück Powermoon Leuchtkballon
- 1 Stück Kugelkopf mit Aufnahme für Zapfen nach DIN 14640
- 1 Stück druckwasserdichter Stecker IP68
- 1 Stück PVC Transportzylinder

Best.-Nr.	Typ	Leistungsaufnahme W	Lichtstärke lm	Gewicht g
221417	mit PVC Transportzylinder	320	48.000	9.000



NEU ✓

Akku-Arbeitsleuchte

Sonlux Arbeitsleuchte Gladiator II

Die Gladiator Arbeitsleuchten sind nahezu unverwundlich. Dank des integrierten Akkus sind Sie im Einsatz damit vollkommen unabhängig und auch deutlich schneller in Betrieb genommen als netzgebundene Leuchten.

Der Kunststoffkörper mit zusätzlichem Kantenschutz aus gummiartigen Elastomer steckt auch harte Schläge und Stöße locker weg.

Das Elastomer dieser Variante ist aus einem **nachleuchtenden Material**. So ist die Lampe auch im ausgeschalteten Zustand oder bei erschöpften Akku noch gut sichtbar. Der klappbare Aufstellfuß auf der Rückseite rastet in sechs verschiedenen Winkeln. Die Lampe lässt sich so bedarfsgerecht auf dem Boden aufstellen.

Das große LED-Panel auf der Front sorgt für ein besonders diffuses Licht welches nicht blendet und die Schattenbildung am Einsatzort minimiert. Geschaltet wird über einen großen Wippschalter auf der Rückseite.

Merkmale:

- gefertigt aus extrem robustem Polycarbonat mit zusätzlichem Kantenschutz aus weichem Elastomer
- angenehmes, diffuses Licht
- ausklappbarer Aufstellfuß
- in zwei Stufen Schaltbar (50/100%)

Technische Daten:

Lichtstrom:	2.000/1.100 lm
Farbtemperatur:	5.000 Kelvin
Leuchtdauer:	4/8 h
Leuchtmittel:	LED
Schutzart:	IP54
Akku:	Li-Ion, 14,8 V
Ladezeit:	ca. 8,5 h
Schlagschutz:	IK08 (Schlagschutz 5 Joule)
Abmessung B x H x T:	305 x 320 x 110 mm

Lieferumfang:

- 1 Stück Arbeitsleuchte Gladiator II nachleuchtend oder red
- 1 Stück Ladegerät/Netzteil 230 V

	Best.-Nr.	Typ	Gewicht g
1	221450	98 Wh/21 W nachleuchtend	2.488
2	221394	98 Wh/21 W red	2.488
4	221441	Stativhalter für Gladiator, für eine Leuchte	649
5	221440	Stativhalter für Gladiator, für zwei Leuchten	830

Kantenschutz aus nachleuchtendem Elastomer, IK08 (Schlagschutz 5 Joule)

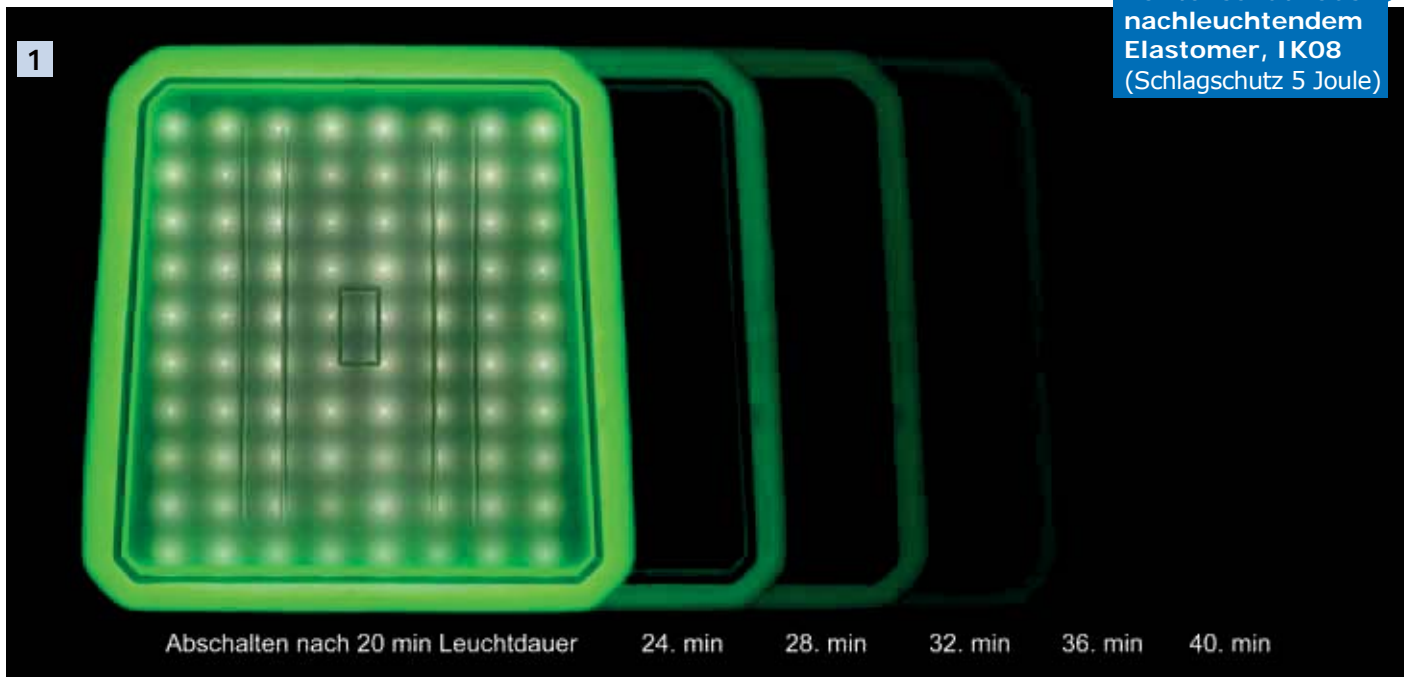

Sonlux Arbeitsleuchte Gladiator III

Die Gladiator Arbeitsleuchten sind nahezu unverwundlich. Dank des integrierten Akkus sind Sie im Einsatz damit vollkommen unabhängig und auch deutlich schneller in Betrieb genommen als netzgebundene Leuchten. Der Kunststoffkörper mit zusätzlichem Kantenschutz aus gummiartigen Elastomer steckt auch harte Schläge und Stöße locker weg.

Das große LED-Panel auf der Front sorgt für ein besonders diffuses Licht welches nicht blendet und die Schattenbildung am Einsatzort minimiert. Geschaltet wird über einen großen Wippschalter auf der Rückseite.

Merkmale:

- gefertigt aus extrem robustem Polycarbonat mit zusätzlichem Kantenschutz aus weichem Elastomer
- angenehmes, diffuses Licht
- ausklappbarer Aufstellfuß
- in zwei Stufen schaltbar (50/100%)

Technische Daten:

Lichtstrom:	3.000/1.600 lm
Farbtemperatur:	5.000 Kelvin
Leuchtdauer:	3/6 h
Leuchtmittel:	LED
Schutzart:	IP54
Akku:	Li-Ion, 14,8 V
Ladezeit:	ca. 8,5 h
Schlagschutz:	IK08 (Schlagschutz 5 Joule)

Lieferumfang:

- 1 Stück Arbeitsleuchte Gladiator III red
- 1 Stück Ladegerät 230 V

Best.-Nr.	Typ	Abmessung B x H x T mm	Gewicht g
3 221349	98 Wh/28 W	280 x 360 x 130	3.036
4 221441	Stativhalter für Gladiator, für eine Leuchte		649
5 221440	Stativhalter für Gladiator, für zwei Leuchten		830



NEU

made
in
Germany



Flächenleuchte

Nightsearcher Einsatzstellenbeleuchtung Solaris Lite Li-ION

Mit den kontinuierlichen Fortschritten in der LED-Technik, wurde eine Lichtquelle entwickelt, die klein, handlich und leistungsstark ist.

Dieser Durchbruch in der LED-Technologie ersetzt die Notwendigkeit für Halogen- und Leuchtstofflampen, indem riesige Flächen mit weißem, schattenfreiem Licht beleuchtet werden. LED-Lampen haben durch geringeren Stromverbrauch eine längere Betriebszeit gegenüber Lampen mit anderen Leuchtmitteln.

Der Solaris Lite eignet sich hervorragend für die schnelle und einfache Ausleuchtung von Arbeitsbereichen, Verbandplätzen, Kontrollstellen und vielem mehr.

Merkmale:

- ausreichende Beleuchtung unabhängig von jeder Stromquelle
- leicht und kompakt
- vier unterschiedliche Helligkeitsstufen und Blinkfunktion
- leistungsstarker Akku
- Stativ bis 1,30 m Höhe ausfahrbar
- Ladegerät nur für den Innenbereich zugelassen



Technische Daten:

Leuchtdauer:	16 h bei 2.000 lm, 2 h bei 16.000 lm
Leuchtmittel:	18 High Power Cree LED
Lichtstrom:	16.000 lm
Akku:	14.8 V, 18.2 Ah Li-Ion
Ladezeit:	ca. 7 h
Schutzart:	IP65

Lieferumfang:

- 1 Stück Solaris Lite Li-ION
- 1 Stück Vorsatzscheibe Diffus
- 1 Stück 14.8 V 18.2 Ah Li-ion Akku
- 1 Stück Netzladegerät
- 1 Stück Teleskopstange
- 1 Stück Schultergurt

Best.-Nr.	Artikel	Gewicht g
221432	Nightsearcher Einsatzstellenbeleuchtung Solaris Lite Li-Ion	7.500
221437	Stativfüße für Solaris Lite	1.000
221430	Vorsatzscheibe Diffus für Solaris	200
221435	Netzladegerät für Solaris Lite Li-Ion 230 V	300
221436	KFZ-Adapterkabel für Netzladegerät Solaris Lite 12 V	300



Die Zusatzfüße sind nicht im Lieferumfang enthalten

Nightsearcher Einsatzstellen- beleuchtung Solaris Maxi

Der Solaris Maxi ist der Nachfolger des Modells Maxi 9000. Er ist ein akkubetriebener Arbeitsstellenscheinwerfer, der Handlichkeit, Mobilität und maximale Lichtausbeute miteinander vereint. Der extrem stabile Scheinwerfer besteht aus einem Polyethylen-Gehäuse mit einer Polycarbonat-Scheibe, die auch harten Schlägen standhält. Als Standard-Akku wird ein 12 V Bleigel-Akku mit einer Kapazität von 24 Ah mitgeliefert. Optional ist ein Power Pack mit 36 Ah lieferbar.

Der Solaris Maxi eignet sich hervorragend für die schnelle und einfache Ausleuchtung von Arbeitsbereichen, Verbandplätzen, Kontrollstellen und vielem mehr.

Merkmale:

- ausreichende Beleuchtung unabhängig von jeder Stromquelle
- leicht und kompakt
- zwei unterschiedliche Helligkeitsstufen
- leistungsstarker Akku
- Stativ bis 1,30 m Höhe ausfahrbar
- Ladegerät nur für den Innenbereich zugelassen
- Maximale Höhe 1,76 m

Technische Daten:

Leuchtdauer: 18 h bei 2.000 lm,
9 h bei 4.000 lm,
4,5 h bei 8.000 lm,
2,25 h bei 16.000 lm

Leuchtmittel: 18 High Power Cree LED

Lichtstrom: 16.000 lm

Akku: 12 V 24 Ah Bleigel

Ladezeit: ca. 7 h

Schutzart: IP44

Lieferumfang:

- 1 Stück Solaris MAXI
- 1 Stück 12 V 24 Ah Bleigel Akku
- 1 Stück Netzladegerät
- 1 Stück Stativstange

Best.-Nr.	Artikel	Gewicht g
221429	Nightsearcher Einsatzstellenbeleuchtung Solaris Maxi	14.000
221430	Vorsatzscheibe Diffus für Solaris	200
221321	Ersatzakku für Maxi 9000 / SOLARIS, 38 Ah NiMH	13.200
221324	KFZ-Adapterkabel für Netzladegerät für Maxi 9000/Solaris, 12 V	2.300
221434	Lampenkopf Solaris 16K	3.800



Stableuchte

Brennenstuhl Werkstatt-Stableuchte

Werkstatt-Handlampe, robuste Ausführung mit 5 m Zuleitung, stoß- und schlagfest, doppelt schutzisoliert, drehbarer Aufhängehaken.

Merkmale:

- hochtransparentes, schlagfestes Schutzrohr
- Vorschaltgerät im Handgriff
- extrem niedriger Stromverbrauch
- ergonomisch geformter Handgriff
- mit 6-Kant-Wulst gegen Wegrollen
- großer, drehbarer Haken
- Leuchtmittel fest verbaut, nicht austauschbar

Technische Daten:

Spannung:	230 V
Leistung:	8 W
Lichtstrom:	320 lm
Länge:	ca. 50 cm
Anschlusskabel:	5 m
Kabeltyp:	H05RN-F2x0,75



Best.-Nr.
240450

Gewicht g
482

Dönges Werkstatt-Stableuchte IP54

Werkstatt-Handlampe, robuste Ausführung mit 5 m Zuleitung, stoß- und schlagfest, doppelt schutzisoliert, drehbarer Aufhängehaken.

Merkmale:

- hochtransparentes, schlagfestes Schutzrohr
- Schalter und Vorschaltgerät im Handgriff
- extrem niedriger Stromverbrauch
- mit 6-Kant-Wulst gegen Wegrollen
- drehbarer Haken aus bruchfestem Spezialkunststoff
- bis zu -20 °C einsetzbar
- Leuchtmittel austauschbar

Technische Daten:

Spannung:	230 V
Leistung:	11 W
Schutzart:	IP54
Kabeltyp:	H05RN-F2x1



Best.-Nr.
240452

Gewicht g
920



Dönges Dreibeinstativ nach DIN 14683

Leichtes Stativ für einen Strahler mit Aufnahmhülse nach DIN 14640. Mittels der drei ausziehbaren Beine lässt sich das Stativ schnell und einfach an unebenes Gelände anpassen. Die profilierten Standfüße sorgen für sicheren Stand.

Die Stahlrohre sind galvanisch verzinkt bzw. in Warnfarbe gelb RAL 1012 lackiert. Im zusammengelegten Zustand kann das Stativ mittels eines unverlierbaren Spanngurtes verschnürt werden.

Merkmale:

- Normzapfen zur Aufnahme von Scheinwerfern und Brücken nach DIN 14640
- Füße einzeln höhenverstellbar für Niveaueausgleich
- nach neuer DIN 14683
- kompakte Abmessungen und geringes Gewicht
- hohe Stabilität

Technische Daten:

Höhe max.:	1,80 m
Länge eingeschoben:	1,15 m
Belastbarkeit:	13 kg
Norm:	DIN 14683
Packmaß:	115 x 10 x 10 cm

Best.-Nr.

221316

Gewicht g

4.300

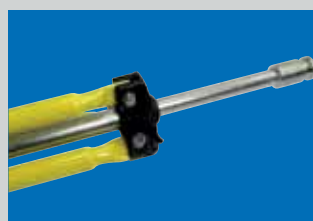

NEU

DOENGES
exklusiv

Dönges Teleskop-Dreibeinstativ

Das Dönges Teleskop-Dreibeinstativ erreicht ausgezogen eine Höhe von über 4,75 m, ist äußerst stabil und dank des mitgelieferten und einfach anzuwendenden Abspannsatzes auch in dieser Höhe absolut standsicher. Dank der qualitativ hochwertigen Verarbeitung ist eine lange Lebensdauer gesichert.

Das Stativ passt in die Standardhalterung der meisten Feuerwehrfahrzeuge. Die einzeln ausziehbaren Füße gleichen Bodenunebenheiten problemlos aus. Alle Feststellmechanismen werden mittels großer Flügelschrauben einfach und sicher auch mit Handschuhen bedient. Die Klemmung der Rohre erfolgt über einen großflächigen Andruckmechanismus, welcher eine Verformung der einzelnen Teleskoprohre verhindert. Die Stahlrohre sind galvanisch verzinkt bzw. in Warnfarbe gelb RAL 1012 lackiert. Im zusammengelegten Zustand kann das Stativ mittels eines unverlierbaren Spanngurtes verschnürt werden. Ein Zentrierteil hält die Beine sicher zusammen.

Merkmale:

- Normzapfen zur Aufnahme von Scheinwerfern und Brücken nach DIN 14640
- Füße einzeln höhenverstellbar für Niveaueausgleich
- Spezialanschlag zum Zentrieren der Beine für den Transport
- Spezial-Klemmsystem zum Fixieren der Rohre

Technische Daten:

Höhe max.: 4,75 m
 Packmaß L x B x H: 112 x 20 x 20 cm
 Belastbarkeit: 25 kg

Lieferumfang:

- 1 Stück Dreibeinstativ
- 1 Stück Abspannsatz

Best.-Nr.	Artikel	Gewicht g
1 221300	Dönges Teleskop-Dreibeinstativ	13.300
221301	Abspannsatz für Dreibeinstative	1.144
2 221355	Transporttasche für Dönges Stative	0



DÖNGES
exklusiv

1

2

Dönges Teleskop-Dreibeinstativ Edelstahl mit Luftdämpfung

Edelstahl korrodiert nicht. Speziell die Teleskoprohre sind bei normalen, verzinkten Rohren und fehlender Pflege nach kurzer Zeit ein Problem und lassen sich nicht mehr gut ausziehen.

Bei unserem Edelstahlstativ kann dies nicht passieren. Auch nicht nach vielen Jahren. Zudem haben wir die Mechanik des Stativs mit einer Luftdämpfung versehen. Damit fährt das Stativ nach dem Lösen der Flügelschrauben sanft ein, selbst wenn ein Scheinwerfercontainer mit zwei Scheinwerfern montiert ist. Die Gefahr von Beschädigungen oder sogar Verletzungen beim Einfahren des Stativs ist damit gebannt.

Merkmale:

- Werkstoff Edelstahl - nie wieder Rost
- luftgedämpft für sichere und komfortable Bedienung
- Normzapfen nach DIN 14640 zur Aufnahme von Scheinwerfern, Brücken, etc.
- Füße verstellbar zum Niveaueausgleich
- passt in alle gängigen Fahrzeughalterungen

Technische Daten:

Höhe max.: 4,75 m
 Packmaß L x B x H: 112 x 20 x 20 cm
 Belastbarkeit: 25 kg

Lieferumfang:

- 1 Stück Edelstahlstativ
- 1 Stück Abspanssatz

exklusiv **DÖNGES**

NEU



Best.-Nr.	Artikel	Gewicht g
221315	Dönges Teleskop-Dreibeinstativ Edelstahl mit Luftdämpfung	15.400
221301	Abspanssatz für Dreibeinstative	1.144
221355	Transporttasche für Dönges Stative	0

Dönges Scheinwerfer-Aufnahmebrücke

Mit Hilfe dieser Scheinwerfer-Aufnahmebrücke lassen sich zwei HID-, LED- oder Halogen-Flutlichtstrahler auf einem Dreibeinstativ mit Normzapfen befestigen. Die Aufnahmebrücke besteht aus einem Stahlprofil mit zwei Aluminium-Aufnahmezapfen nach DIN sowie einem Adapter aus Stahl zur Befestigung der Brücke auf dem Normzapfen des Stativs. Passend zu allen Dreibeinstativen und Strahlern mit Zapfen/Hülsen nach DIN 14640 .

exklusiv **DÖNGES**

made in Germany



Best.-Nr.	Zapfenabstand mm	Gewicht g
270876	350	1.800
221304	450	1.900
270878	505	2.000
270880	600	2.100

Dönges-Leitungsroller aus Vollgummi nach DIN 14680 und EN 61316

Kompromisslose Profiserie aus Hartgummi mit Doppelrohrgestell für Feuerwehr, THW und Katastrophenschutz. Schutzart IP54 nach EN 60529 für den rauen Einsatz im Freien, auch bei widrigen Wetterbedingungen.

Der Trommelkörper aus vulkanisiertem Hartgummi bürgt für allerbeste Gebrauchseigenschaften, ist absolut bruchstabil, öl- und fettbeständig und bietet größtmögliche elektrische Sicherheit. Das extrem stabile Doppelrohrgestell, gefertigt aus 22 mm, bzw. 25 mm verzinktem Stahlrohr, ist einfach unverwundlich.

Dönges verwendet ausschließlich schwefelgelbes, hochflexibles Spezial-Gummikabel nach DIN VDE 0282 (detaillierte Beschreibung siehe Seite 317).

Weitere Merkmale:

- wartungsfrei, wetterfest und alterungsbeständig
- tiefe Bauform für perfekte Standsicherheit
- alle Versionen mit Thermo-Überlastschutz nach EN 60730-T1
- voll schutzisoliert, nach Schutzklasse 1
- ausschließlich hochwertigste Bundeswehr-Steckvorrichtungen nach aktueller Verteidigungsgeräte-Norm von Mennekes



MENNEKES®

made
in
Germany

- alle Steckvorrichtungen und Kabel sind einzeln auswechselbar
- alle Aderenden sind mit Isolierschaft-Aderendhülsen versehen



Schutzart IP54 durch spezielle Ring-Gummidichtung, welche den Anschlussraum perfekt abdichtet. Die kleineren Trommeln sind mit neun Schrauben (die großen mit 12) sicher verschraubt. An der knickfreien Kabeleinführung in den Trommelkörper sorgt eine IP68 Kabelverschraubung für Wasserdichtigkeit. Doppelte Zugentlastung im Trommelkörper.



Hervorragender Tragekomfort durch ergonomische Griffe und perfekt ausbalanciertes Gestell. Die spezielle Ausformung des Sicherheits-Tragegriffes gewährleistet ein Auspendeln der Trommel weg vom Körper und verhindert den Körperkontakt beim Tragen - kein Verdrehen des Armes. Die schwereren THW-Trommeltypen besitzen ein spezielles Drei-Griff-Gestell, welches auch das Tragen zu zweit erlaubt.



Drei großzügig dimensionierte Kurbelgriffe, einer mit Drehgriff, schützen auch die Steckdosen vor Beschädigung, auch wenn die Trommel mal auf dem „Kopf“ landen sollte. Die Griffe schützen auch hochbauende Steckdosen vor Schaden. Die Versionen mit Kabel 5G6 verfügen über einen abklappbaren Kurbelgriff.

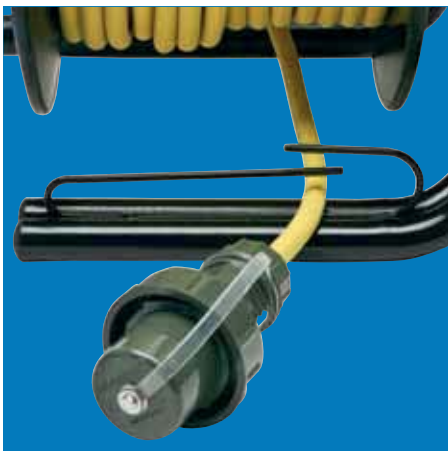

Die einzigartige Kabelführung verhindert das Verheddern der Leitung beim Auf- und Abrollen. Die Leitung lässt sich einfach in die Führung einlegen und entfernen (System Karabinerhaken), dort wird sie über die gesamte Trommelbreite geführt, kann aber nicht über die Trommelränder rutschen.



Die spezielle Formgebung des extrem stabilen Gestells verhindert das lästige Abgleiten der Leitung hinter die Trommel. Die zum Handgriff führenden Rohre sind so eng an die Trommel herangeführt, dass die Leitung nicht dahinter rutschen und sich verwirren kann.



Eingepresste Stahlrohrachse mit Zentral-Ablaufbremse. Stahl auf Stahl garantiert besten Leichtlauf. Die Ablaufhemmung bzw. Feststellung der Trommel wird über einen großen Sterngriff und die wartungsfreie, innen liegende Bremse betätigt.

Dönges Leitungsroller Feuerwehr DIN 14680

Unsere Leitungsroller nach EN 61316 sind klein und kompakt und passen daher in alle vorhandenen Fahrzeugeinschübe. Das äußerst stabile Doppelrohrgestell (22 mm Ø) ist silbern beschichtet.

Die Trommeln entsprechen den Anforderungen aller gängigen Fahrzeugbeladungsnormen (LF/HLF 10/6, LF/HLF 20/16, Rüstwagen und TSF-W).

Dönges Leitungsroller Feuerwehr 230 V, 16 A, Schuko

Technische Daten:

Eingang: 1 x Stecker Schuko IP68
Ausgang: 3 x Kupplung Schuko IP68
Belastbarkeit: 16 A
Leitung: H07RN-F3G2.5
Schutzart: IP54
Norm: DIN 14680

Best.-Nr.	Kabellänge m	Anschluss	Abmessung B x H x T mm	Gewicht g
221312	50	Schuko	315 x 370 x 290	15.800
200229	Ersatzdeckel für Schuko Kupplung bronzegrün			96
200231	Ersatzdeckel für Schuko Stecker bronzegrün			96



Dönges Leitungsroller Feuerwehr 230 V, 16 A, CEE, DIN 14680

Technische Daten:

Eingang: 1 x Stecker CEE 3-pol IP67
Ausgang: 3 x Kupplung CEE 3-pol IP67
Belastbarkeit: 16 A
Leitung: H07RN-F3G2.5
Schutzart: IP54
Norm: DIN 14680

Best.-Nr.	Kabellänge m	Anschluss	Abmessung B x H x T mm	Gewicht g
221325	50	CEE 3-Pol	315 x 370 x 290	17.000
200236	Ersatzdeckel für CEE 3-pol Kupplung 230 V, 16 A			50
200265	Ersatzdeckel für 230 V CEE 3-pol Stecker			99

Merkmale:

- hoher Tragekomfort durch ergonomische Tragegriffe und perfekt ausbalanciertes Gestell
- einzigartige Kabelführung verhindert das Verheddern des Kabels
- spezielles Design des Rahmens verhindert das Abgleiten des Kabels hinter die Trommel
- Trommelbremse innenliegend, wartungsfrei und über Sterngriff zu betätigen
- eingepresste Stahlrohrachse mit besten Leichtlauf-Eigenschaften



exklusiv **DOENGES**

made
in
Germany

Kabeltrommel

Dönges Leitungsroller Feuerwehr 230 V/400 V, 16 A, DIN 14680

exklusiv **DÖNGES**

made
in
Germany

Technische Daten:

Eingang: 1 x Stecker CEE 5-pol IP67
 Ausgang: 1 x Kupplung CEE 5-pol IP67
 Ausgang 2: 3 x Kupplung Schuko IP68
 Belastbarkeit: 16 A
 Leitung: H07RN-F5G2.5
 Schutzart: IP54
 Norm: DIN 14680



Best.-Nr.	Kabellänge m	Anschluss	Abmessung B x H x T mm	Gewicht g
221322	50	CEE 5-pol, Schuko	350 x 430 x 295	20.500
200229		Ersatzdeckel für Schuko Kupplung bronzegrün		96
200235		Ersatzdeckel für CEE 5-pol Kupplung 400 V, 16 A		50
221291		Ersatzdeckel für CEE-Stecker AM-TOP, 400V, 16A		68

Dönges Leitungsroller Feuerwehr 400 V, 16 A, DIN 14680

exklusiv **DÖNGES**

made
in
Germany

Technische Daten:

Eingang: 1 x Stecker CEE 5-pol IP67
 Ausgang: 1 x Kupplung CEE 5-pol IP67
 Ausgang 2: 2 x Kupplung CEE 3-pol IP68
 Belastbarkeit: 16 A
 Leitung: H07RN-F5G2.5
 Schutzart: IP54
 Norm: DIN 14680

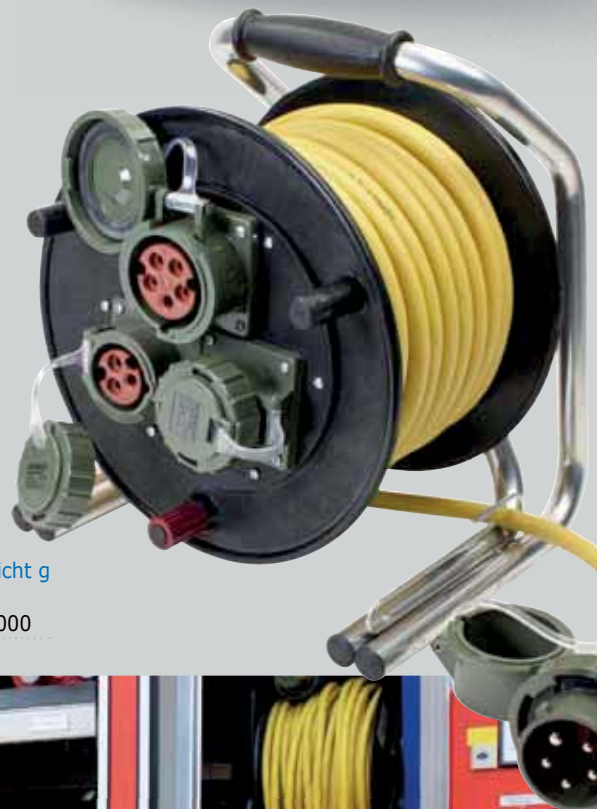

Best.-Nr.	Kabellänge m	Anschluss	Abmessung B x H x T mm	Gewicht g
221326	25	CEE 5-pol	350 x 430 x 395	15.000



Dönges Leitungsroller THW DIN 14680

Das THW stellt besondere Anforderungen an die Kabeltrommeln - so ist das Gestell doppelt verzinkt und doppelt schwarz pulverbeschichtet. Die Leitungsroller sind klein und kompakt und passen daher in alle vorhandenen THW-Fahrzeugeinschübe.

Merkmale:

- hoher Tragekomfort durch ergonomische Tragegriffe und perfekte ausbalanciertes Gestell
- einzigartige Kabelführung verhindert das Verheddern des Kabels
- spezielles Design des Rahmens verhindert das Abgleiten des Kabels hinter die Trommel
- Trommelbremse innenliegend, wartungsfrei und über Sterngriff zu betätigen
- eingepresste Stahlrohrachse mit besten Leichtlauf-Eigenschaften

Dönges Leitungsroller THW 230 V, 16 A

Technische Daten:

Eingang: 1 x Stecker Schuko IP68
 Ausgang: 3 x Kupplung Schuko IP68
 Belastbarkeit: 16 A
 Leitung: H07RN-F3G2.5
 Schutzart: IP54
 Norm: DIN 14680

Best.-Nr.	Kabellänge m	THW Sachnummer	Abmessung B x H x T mm	Gewicht g
270814	25	6150T23433	315 x 370 x 290	10.240
270818	50	6150T22337	315 x 370 x 290	24.700
200229	Ersatzdeckel für Schuko Kupplung bronzegrün			96
200231	Ersatzdeckel für Schuko Stecker bronzegrün			96

Dönges Leitungsroller THW 230 V/400 V, 16 A, DIN 14680

Die Trommel ist in den zwei Varianten L1/L2 und L3/L2 lieferbar. Die beiden Schutzkontakt Dosen sind unterschiedlich verdrahtet und eindeutig gekennzeichnet, damit auch bei komplexem Aufbau des Versorgungsnetzes eine Schiefast am Generator vermieden werden kann.

Technische Daten:

Eingang: 1 x Stecker CEE 5-pol IP67
 Ausgang: 1 x Kupplung CEE 5-pol IP67
 Ausgang 2: 2 x Kupplung Schuko IP68
 Belastbarkeit: 16 A
 Leitung: H07RN-F5G2.5
 Schutzart: IP54
 Norm: DIN 14680
 Abmessung B x H x T: 315 x 370 x 290 mm

Best.-Nr.	Kabellänge m	THW Sachnummer	Typ	Gewicht g
270817	25	6150T31328	L1/L2	13.000
270816	25	6150T31328	L3/L2	13.000
200229	Ersatzdeckel für Schuko Kupplung bronzegrün			96
200235	Ersatzdeckel für CEE 5-pol Kupplung 400 V, 16 A			50
221291	Ersatzdeckel für CEE-Stecker AM-TOP, 400V, 16A			68



exklusiv

made
in
Germany



exklusiv

made
in
Germany

Kabeltrommel

Dönges Leitungsroller THW 230 V/400 V, 16 A

Drei isolierte, ergonomische Griffe erlauben das bequeme Tragen zu zweit. Die Trommel ist in den zwei Varianten L1/L2 und L3/L2 lieferbar. Die beiden Schutzkontakt Dosen sind unterschiedlich verdrahtet und eindeutig gekennzeichnet, damit auch bei komplexem Aufbau des Versorgungsnetzes eine Schiefast am Generator vermieden werden kann.

Technische Daten:

Eingang: 1 x Stecker CEE 5-pol IP67
Ausgang: 1 x Kupplung CEE 5-pol IP67
Ausgang 2: 2 x Kupplung Schuko IP68
Belastbarkeit: 16 A
Leitung: H07RN-F3G2.5
Schutzart: IP54
Abmessung B x H x T: 350 x 430 x 295 mm

	Best.-Nr.	Kabellänge m	THW Sachnummer	Typ	Gewicht g
1	270822	50	6150T22137	L1/L2	22.050
2	270819	50	6150T22137	L3/L2	22.050
	200229	Ersatzdeckel für Schuko Kupplung bronzegrün			96
	200235	Ersatzdeckel für CEE 5-pol Kupplung 400 V, 16 A			50
	221291	Ersatzdeckel für CEE-Stecker AM-TOP, 400V, 16A			68



exklusiv **DÖNGES**

made
in
Germany

Dönges Leitungsroller THW 230/400 V, 16 A, DIN 14680

Technische Daten:

Eingang: 1 x Stecker CEE 5-pol IP67
Ausgang: 3 x Kupplung Schuko IP68
Belastbarkeit: 16 A
Leitung: H07RN-F5G2.5
Schutzart: IP54
Norm: DIN 14680

	Best.-Nr.	Kabellänge m	THW Sachnummer	Abmessung B x H x T mm	Gewicht g
	270820	25	6150T31327	315 x 370 x 290	13.000



exklusiv **DÖNGES**

made
in
Germany

Dönges Leitungsroller THW 400 V, 32 A

Der große Kurbelgriff ist abklappbar.
Die Absicherung der Dosen befindet sich hinter einem wasserdichten Schutzfenster.

Technische Daten:

Eingang: 1 x Stecker CEE 5-pol 32 A IP67
Ausgang: 2 x Kupplung Schuko IP68,
abgesichert über je einen
einpoligen LS-Schalter 16 A
Ausgang 2: 1 x Kupplung CEE 5-pol 32 A IP67
Belastbarkeit: 32 A
Leitung: H07RN-F5G6
Schutzart: IP54
Abmessung B x H x T: 350 x 440 x 380 mm

	Best.-Nr.	Kabellänge m	THW Sachnummer	Typ	Gewicht g
1	270824	25	6150T31127	L1/L2	27.000
2	270823	25	6150T31127	L3/L2	27.000
	270826	30	6150T23233R	L1/L2	28.000
3	270825	30	6150T23233B	L3/L2	28.000
	200229	Ersatzdeckel für Schuko Kupplung bronzegrün			96
	200269	Ersatzdeckel für 400 V, 32 A, CEE 5-pol Kupplung			107



1



2



3



Dönges Leitungsroller Spezialkunststoff 230 V oder 230/400 V

Leitungsröller aus Spezial-Kunststoff mit gummiähnlichen Eigenschaften für den besten Gebrauch. Mit bis zu drei Schutzkontakt-Steckdosen mit Federklappdeckel IP44. Trommelkörper mit Ventilationskanälen für einen kühlen Trommelkern. Neu entwickelte Ablaufbremse und extra stabiles Doppelrohrgestell Ø 22 mm mit patentierter Leitungsführung für perfektes Ab- und Aufwickeln. Kein Abgleiten und Verwirren der Leitung zwischen Trommel und Gestell. Optimierter Wickelraum - Fassungsvermögen bis 40 m H07RN-F 3G2,5. Extra tiefe Bauweise, dadurch besonders sicherer Stand. Leichtes Wickeln über drei Griffe, davon einer mit Drehgriff.

Merkmale:

- bis zu drei Profi-Schutzkontakt-Steckdosen mit Federklappdeckel IP44
- Trommelkörper aus Spezial-Kunststoff mit Ventilationskanälen
- neu entwickelte Ablaufbremse
- extra stabiles Doppelrohrgestell
- kein Abgleiten und Verwirren der Leitung zwischen Trommel und Gestell
- extra tiefe Bauweise, dadurch besonders sicherer Stand

Technische Daten:

Abmessung B x H x T: 300 x 270 x 245 mm
Belastbarkeit: 16 A
Schutzart: IP44



1



2



NEU ✓

	Best.-Nr.	Volt	Kabellänge m	Leitung	Eingang / Ausgang	Gewicht g
1	221330	230	25	H07RN-F3X1.5	Schuko/3 x Schuko	7.100
	221331	230	40	H07RN-F3X1.5	Schuko/3 x Schuko	9.400
	221332	230	40	H07RN-F3X2.5	Schuko/3 x Schuko	11.800
2	221336	230/400	40	H07RN-F5X1.5	CEE 400V/16A/1 x CEE, 3 x Schuko	11.500
	221337	230/400	25	H07RN-F5X2.5	CEE 400V/16A/1 x CEE, 3 x Schuko	10.750
	221338	230/400	40	H07RN-F5X2.5	CEE 400V/16A/1 x CEE, 3 x Schuko	16.800



Mennekes Dreifachverteiler Deltabox

Klassische Form mit Aufhängebügel. Schwarzes Gummi-kabel H07RN-F3G2.5 nach DIN VDE 0282. Die Verteiler sind komplett druckwasserdicht IP68.

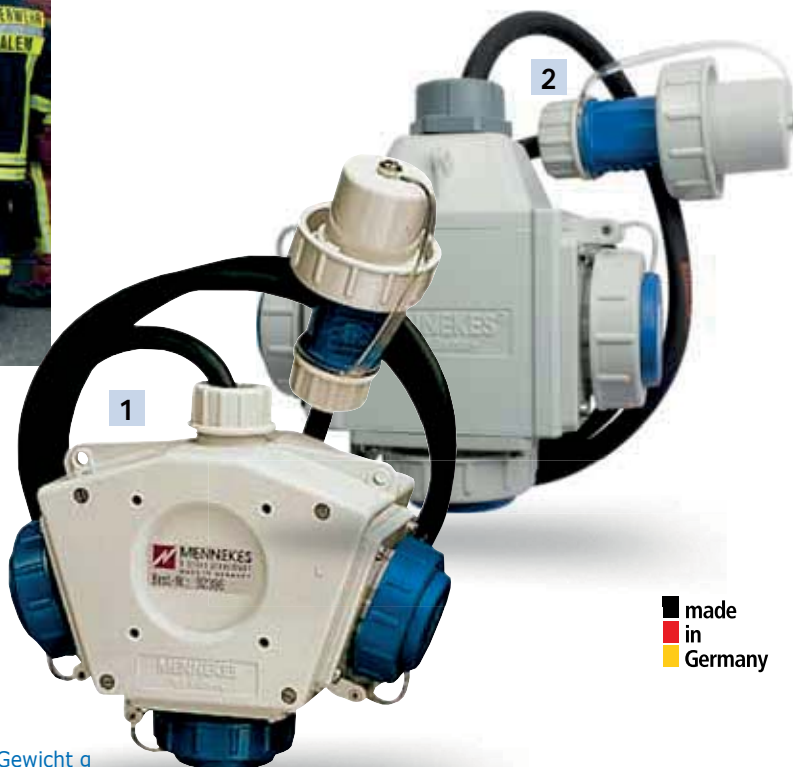

made in Germany

Deltabox 230 V, 16 A

Der Standardverteiler der Feuerwehr. Es sind zwei Varianten erhältlich.

Technische Daten:

Eingang: 1 x Stecker Schuko IP68
 Ausgang: 3 x Kupplung Schuko IP68
 Schutzart: IP68
 Belastbarkeit: 16 A
 Leitung: H07RN-F3G2.5

	Best.-Nr.	Anschlusskabel m	Ausführung	Gewicht g
1	221205	1,5	Standard	1.300
2	270893	1,5	Compact	650

Deltabox 230 V/400 V, 16 A

Technische Daten:

Eingang: 1 x Stecker CEE 5-pol IP67
 Ausgang: 2 x Kupplung Schuko IP68
 Ausgang 2: 1 x Kupplung CEE 5-pol IP67
 Schutzart: IP67
 Belastbarkeit: 16 A
 Leitung: H07RN-F5G2.5



made in Germany

Best.-Nr.	Anschlusskabel m	Gewicht g
221210	2	1.720

Deltabox 400 V, 16 A

Technische Daten:

Eingang: 1 x Stecker CEE 5-pol IP67
 Ausgang: 3 x Kupplung CEE 5-pol IP67
 Schutzart: IP67
 Belastbarkeit: 16 A
 Leitung: H07RN-F5G2.5



made in Germany

Best.-Nr.	Anschlusskabel m	Gewicht g
221215	2	1.960

Dönges Dreifachverteiler THW-Version 230 V, 16 A

exklusiv **DÖNGES**

Besonders kompakter Würfel mit Aufhängebügel. Schwefelgelbes, hochflexibles Spezial-Gummikabel H07RN-F3G2.5 nach DIN VDE 0282, in drei Längen lieferbar. Der Verteiler ist komplett druckwasserdicht IP68.

made
in
Germany

Technische Daten:

Eingang: 1 x Stecker Schuko IP68
Ausgang: 3 x Kupplung Schuko IP68
Schutzart: IP68
Belastbarkeit: 16 A
Leitung: H07RN-F3G2.5



Best.-Nr.	Anschlusskabelm	Farbe	THW Sachnummer	Gewicht g
270890	1,5	bronzegrün	6150T22437	1.120
270892	2,5	bronzegrün	6150T11712	1.400
270894	10	bronzegrün	6150T25219	3.200





Menekes Vierfach-Steckdosenleiste 230 V, 16 A

Vollgummi-Verteiler zum dauerhaften Gebrauch im Außenbereich. Auch unter härtesten Bedingungen problemlos und zuverlässig. Aufhängbares und tragbares, schwarzes Gehäuse IP54. Alle Steckvorrichtungen sind von Menekes hergestellt. Bestückt mit 10 m schwefelgelbem hochflexiblem Spezial-Gummikabel H07RN-F3G2.5 nach DIN VDE 0282.

Technische Daten:

Eingang:	1 x Stecker Schuko IP68
Ausgang:	4 x Stecker Schuko IP68
Anschlusskabel:	10 m
Schutzart:	IP54
Leitung:	H07RN-F3G2.5



exklusiv **DOENGES**

made
in
Germany

Best.-Nr.	THW Sachnummer	Abmessung L x B x H mm	Gewicht g
270872	6150T11713	370 x 135 x 95	5.420

Menekes Vierfachverteiler Feuerwehr-Version 230 V/400 V, 16 A

Nahezu unzerstörbarer Vollgummi-Verteiler zum dauerhaften Gebrauch im Außenbereich. Auch unter härtesten Bedingungen problemlos und zuverlässig. Stapelbares und tragbares Gehäuse IP54. Das Anschlusskabel kann zum Transport um den Griff gewickelt werden. Der angeschlossene Deckel ist mit einem Edelstahl-Schnellverschluss versehen.

Alle Steckvorrichtungen sind von Menekes hergestellt. Bestückt mit 3 m schwarzem Gummikabel H07RN-F5G2.5 nach DIN VDE 0282. Gelbes Vollgummi-Gehäuse.

Technische Daten:

Eingang:	1 x Stecker CEE 5-pol IP67
Ausgang:	3 x Kupplung Schuko IP68
Ausgang 2:	1 x Kupplung CEE 5-pol IP67, abgesichert über FI-Schalter 40/0,03 A
Anschlusskabel:	3 m
Schutzart:	IP54
Leitung:	H07RN-F5G2.5

Best.-Nr.	Abmessung L x B x H mm	Gewicht g
221220	306 x 230 x 287	7.440



exklusiv **DOENGES**

made
in
Germany



Steckdosenverteiler aus Vollgummi

Nahezu unzerstörbarer Vollgummi-Verteiler zum dauerhaften Gebrauch im Außenbereich. Auch unter härtesten Bedingungen problemlos und zuverlässig. Stapelbare und tragbare Gehäuse IP54. Das Anschlusskabel kann zum Transport um den Griff gewickelt werden. Der anscharnierte Deckel ist mit einem Edelstahl-Schnellverschluss versehen.

Alle Steckvorrichtungen sind von Mennekes hergestellt. Bestückt mit schwefelgelbem hochflexiblem Spezialgummikabel H07RN-F3G2.5 nach DIN VDE 0282. Schwarzes Vollgummi-Gehäuse.



Kabelaufwicklung am Griff



Absicherung unter dem anscharnierten Deckel

Mennekes Vierfachverteiler THW-Version 230 V, 16 A

Technische Daten:

Eingang: 1 x Stecker Schuko IP68
 Ausgang: 4 x Kupplung Schuko IP68
 Anschlusskabel: 10 m
 Schutzart: IP54
 Leitung: H07RN-F3G2.5



exklusiv **idöNGES**

made in Germany

Best.-Nr.	THW Sachnummer	Abmessung L x B x H mm	Gewicht g
270862	6110T25219	306 x 230 x 287	8.160

Mennekes Sechsfachverteiler THW-Version 230 V/400 V, 32 A

Technische Daten:

Eingang: 1 x Stecker CEE 5-pol 32 A IP67
 Ausgang: 3 x Kupplung Schuko IP68
 Ausgang 2: 1 x Kupplung CEE 5-pol 16 A IP67,
 abgesichert über zwei LS-Schalter
 16 A und einen FI-Schalter 40/0,03 A
 Ausgang 3: 1 x Kupplung CEE 5-pol 32 A IP67,
 abgesichert über einen LS-Schalter
 32 A und einen FI-Schalter 40/0,03 A
 Anschlusskabel: 3 m
 Schutzart: IP54
 Belastbarkeit: 32 A
 Leitung: H07RN-F5G6



exklusiv **DOENGES**

made
in
Germany

Best.-Nr.	THW Sachnummer	Abmessung L x B x H mm	Gewicht g
270868	6150T31827	360 x 340 x 330	15.040

Mennekes Sechsfachverteiler THW-Version 230 V/400 V, 63 A

Technische Daten:

Eingang: 1 x Stecker CEE 5-pol 63A IP67
 Ausgang: 3 x Kupplung Schuko IP68
 Ausgang 2: 2 x Kupplung CEE 5-pol 16 A IP67
 Ausgang 3: 1 x Kupplung CEE 5-pol 32 A IP67
 Anschlusskabel: 3 m
 Schutzart: IP54
 Belastbarkeit: 63 A
 Leitung: H07RN-F5G16



exklusiv **DOENGES**

made
in
Germany

Best.-Nr.	THW Sachnummer	Abmessung L x B x H mm	Gewicht g
270870	6150T23387	360 x 340 x 330	18.000

Mennekes Achtfachverteiler THW-Version 230 V/400 V, 16 A

Mit 3-Phasenkontrollleuchten und Anbaugerätedose.
 Das Anschlusskabel muss separat bestellt werden
 (z. B. Best. Nr. 270844). Die Absicherung befindet
 sich unter dem angeschlossenen Gehäusedeckel mit
 Edelstahl-Schnellverschluss.
 Schwarzes Vollgummi-Gehäuse.

Technische Daten:

Eingang: 1 x Anbaugerätestecker CEE 5-pol IP67
 Ausgang: 6 x Kupplung Schuko IP68
 Ausgang 2: 2 x Kupplung CEE 5-pol IP67
 Schutzart: IP54
 Belastbarkeit: 16 A



exklusiv **DOENGES**

made
in
Germany

Best.-Nr.	THW Sachnummer	Abmessung L x B x H mm	Gewicht g
270866	6110T11701	360 x 340 x 330	11.500
270844	Verlängerungsleitung THW-Version 400 V, 16 A, 5 m		2.100

Personenschutzleitungen PRCD-S

Der beste Unfall ist der, der gar nicht erst passiert! An vielen Einsatzorten besteht für Einsatzkräfte die Gefahr, durch Feuchtigkeit oder Nässe, eine gefährliche Körperdurchströmung zu erleiden. Bei einem Stromschlag können schwere bleibende Gesundheitsschäden oder



im schlimmsten Fall tödliche Verletzungen auftreten. Der Fachausschuss Technik der deutschen Feuerwehren rät, im Feuerwehreinsatz die elektrischen Geräte vorrangig über die genormten Stromerzeuger einzusetzen. Sollte in Ausnahmefällen aufgrund der Einsatzsituation ein anderer Speisepunkt erforderlich sein, darf der Anschluss laut Feuerwehrdienstvorschrift FwDV1 (Grundtätigkeiten - Lösch- und Hilfeleistungseinsatz Pos. 11 - Tauchmotorpumpen) und UVV-Feuerwehren GUUV-VC 53 §29 (Gefährdung durch elektrischen Strom) nur über einen Personenschutzschalter (PRCD-S) nach DIN VDE 0661 mit einer druckwasserdichten Steckvorrichtung erfolgen.

Der Personenschutzschalter wird wie ein Verlängerungskabel zwischen Verbraucher und Steckdose angeschlossen und schützt so zuverlässig vor Stromschlägen. An genormten Stromerzeugern (DIN 14685) sollte nur ein „normaler“ PRCD-Schutzschalter verwendet werden, da dieser ohne Schutzleitererkennung arbeitet. Der normgerechte Stromerzeuger verfügt über die Schutzmaßnahme „Schutztrennung“, d. h. keine Leitung aus dem Generator ist mit dem Gehäuse elektrisch verbunden. Somit ist ein Schutzleiter im Stromerzeuger nicht notwendig.



Dönges Personenschutzleitung PRCD

Zum Betrieb am Stromerzeuger, 2-polig ohne Schutzleitererkennung. Bestückt mit schwarzem Gummikabel H07RN-F3G1.5.

Technische Daten:

Eingang: 1 x Stecker Schuko IP68
 Ausgang: 1 x Kupplung Schuko IP68
 Schutzart: IP55
 Spannung: 230 V
 Bemessungs-
 Differenzstrom: 30 mA
 Belastbarkeit: 16 A
 Leitung: H07RN-F3G1.5

exklusiv
DÖNGES

made
in
Germany



Best.-Nr.	Länge m	Gewicht g
221297	2	780
221298	5	1.400

Dönges Personenschutzleitung PRCD-S THW-Version

Der PRCD-S ist eine als Schnurzwischengerät allpolig schaltende, ortsveränderliche Differenzstromschiebungseinrichtung mit elektronischer Fehlerstromauswertung (PRCD = Portable Residual Current Device, S = safety). Er eignet sich speziell als Schutzverteiler für alle ortsveränderlichen Elektrogeräte. Der PRCD-S erkennt die Fremdspannung auf dem Schutzleiter. Der PRCD-S unterbricht jedoch die Schutzleiter-Verbindung nicht. Die Fremdspannung kann sich dadurch über ihre eigenen, vorgeschalteten Schutzorgane FI und LS freischalten. Bestückt mit schwefelgelbem hochflexiblem Spezial-Gummikabel H07RN-F3G2.5 nach DIN VDE 0282.

Merkmale:

- Differenzstromschiebungseinrichtung
- Unterspannungsauslösung
- Schutzleitererkennung
- Schutzleiterüberwachung
- Fremdspannungserkennung
- Schutz bei Fremdspannung auf dem Schutzleiter

Technische Daten:

Eingang: 1 x Stecker Schuko IP68
 Ausgang: 1 x Kupplung Schuko IP68
 Spannung: 230 V
 Belastbarkeit: 16 A
 Bemessungs-Differenzstrom: 30 mA
 Leitung: H07RN-F3G2.5



	Best.-Nr.	Länge m	Schutzart	THW Sachnummer	Gewicht g
1	270896	2	IP55	5925T23933	920
	270897	4,5	IP55	-	1.500
2	270899	4,5	IP68	-	1.800

Dönges Dreifachverteiler mit Personenschutzschalter

Neben der normalen Personenschutzleitung mit PRCD oder PRCD-S finden auch immer öfter Dreifachverteiler mit vorgeschalteten Personenschutzschaltern Anwendung im Feuerwehr- oder THW-Einsatz.

Neben den hier aufgeführten Standardversionen mit 4,5 m (1,5 m vor und 3,0 m hinter dem Personenschutzschalter) langem, schwefelgelbem und hochflexiblem Gummikabel H07RN-F3G2.5 nach DIN VDE 0282 können selbstverständlich auch andere Längen auf Anfrage angeboten werden.

Technische Daten:

Eingang: 1 x Stecker Schuko IP68
 Ausgang: 3 x Kupplung Schuko IP68
 Spannung: 230 V
 Belastbarkeit: 16 A
 Bemessungs-Differenzstrom: 30 mA
 Leitung: H07RN-F3G2.5
 Anschlusskabel: 4,5 m

Best.-Nr.	Ausführung	Schutzart	Gewicht g
221293	PRCD	IP55	1.900
270898	PRCD-S	IP55	1.980
270895	PRCD-S	IP68	2.500



Bild zeigt Ausführung PRCD-S

Verlängerung

Dönges Verlängerungsleitung Feuerwehr-Version 230 V, 16 A

exklusiv
DÖNGES

made
in
Germany

Verlängerungsleitung für die Feuerwehr. Beidseitig mit druckwasserdichten Mennekes Steckverbindungen. Schwarze Gummileitung H07RN-F3G2,5 nach DIN VDE 0282-4.

Technische Daten:

Eingang: 1 x Stecker Schuko IP68
Ausgang: 1 x Kupplung Schuko IP68
Spannung: 230 V
Belastbarkeit: 16 A
Kabeltyp: H07RN-F3G2,5



Best.-Nr.	Länge m	Gewicht g
221295	10	2.400
200009	15	3.600
200045	20	4.000
221245	Schuko Stecker, IP68, blau/grau	134
221250	Schuko Kupplung, IP68, blau/grau	140

Verlängerungsleitung THW

Das THW stellt besonders hohe Ansprüche an die von ihnen genutzten Verlängerungsleitungen. Daher nutzen wir für diese Verlängerungsleitungen ausschließlich eine besonders hochwertige Kabelqualität.

Diese besondere Kabelqualität sowie die ausschließliche Verwendung von Mennekes-Steckverbindungen sorgen dafür, dass diese Leitungen auch unter widrigsten Umständen lange Jahre sicher genutzt werden können.

Merkmale:

- spezielles, hochflexibles Gummikabel
- druckwasserdichte Kupplungen und Stecker
- beständig gegen Säuren, Laugen, Treibstoffe und Öle
- sehr gute Witterungsbeständigkeit
- hervorragende Einreiß- und Weiterreißbeständigkeit
- hohe Abriebfestigkeit des Mantels
- überaus hohe Flexibilität
- extrem hohe mechanische Belastbarkeit
- silikonfrei
- Nennspannung 750 V

Dönges Verlängerungsleitung THW-Version 230 V, 16 A

Technische Daten:

Eingang: 1 x Stecker Schuko IP68
Ausgang: 1 x Kupplung Schuko IP68
Spannung: 230 V
Belastbarkeit: 16 A
Leitung: H07RN-F3G2.5



exklusiv
DÖNGES

made
in
Germany



Best.-Nr.	Länge m	THW Sachnummer	Gewicht g
270834	5	6150T22637	1.310
270836	10	6150T22537	2.400
270838	25	6150T11710	5.400
221246	Schuko Stecker, IP68, bronzegrün		140
221251	Schuko Kupplung, IP68, bronzegrün		136

Dönges Verlängerungsleitung THW-Version 400 V

Technische Daten:

Eingang: 1 x Stecker CEE 5-pol IP67
 Ausgang: 1 x Kupplung CEE 5-pol IP67
 Leitung bei 16 A: H07RN-F5G2.5
 Leitung bei 32 A: H07RN-F5G6
 Leitung bei 63 A: H07RN-F5G16
 Leitung bei 125 A: H07RN-F5G35

	Best.-Nr.	Belastbarkeit	Länge m	THW Sachnummer	Gewicht g
1	270844	16 A	5	6150T11704	2.100
	270846	16 A	10	6150T11705	3.900
	270848	16 A	15	6150T23533	5.200
	270850	16 A	25	6150T22339	8.150
	270854	32 A	10	6150T22438	6.460
2	270840	63 A	5	6150T11702	8.300
	270842	63 A	25	6150T23134	37.000
3	270852	125 A	25	6150T32122	74.000
	221281	CEE-Stecker AM-TOP TM, 16 A, IP67, bronzegrün			260
	221286	CEE-Kupplung AM-TOP TM, 16 A, IP67, bronzegrün			263
	200141	CEE-Stecker PowerTOP Xtra TM, 63 A, bronzegrün, IP67			380
	200016	CEE-Kupplung AM-TOP TM, 32 A, IP67, bronzegrün			440



1

exklusiv DÖNGES

made in Germany



2

exklusiv DÖNGES

made in Germany



3

Dönges Fahrzeuganschluss-Adapterkabel THW-Version

Zur Stromspeisung in Fahrzeuge mit dreipoliger CEE-Anbausteckdose.

Technische Daten:

Eingang: 1 x Stecker Schuko IP68
 Ausgang: 1 x Kupplung CEE 3-pol IP67
 Spannung: 230 V
 Belastbarkeit: 16 A
 Leitung: H07RN-F3G2.5

Best.-Nr.	Länge m	THW Sachnummer	Gewicht g
270916	5	2540T11030	2.500



4

exklusiv DÖNGES

made in Germany

Adapeter Einspeiser

Mennekes Adapterleitung THW 400 V, 16 A auf 32 A

Verbindungsleitung im aufhängbaren und tragbaren Vollgummi-Gehäuse IP54.

Bestückt mit 5 m schwefelgelbem, hochflexiblem Spezialgummikabel H07RN-F5G2.5 nach DIN VDE 0282

Technische Daten:

Eingang: 1 x Stecker CEE 5-pol 16A IP67
 Ausgang: 1 x Kupplung CEE 5-pol 32 A IP67
 Schutzart: IP54
 Leitung: H07RN-F5G2.5
 Abmessung L x B x H: 370 x 135 x 95 mm

Best.-Nr.	Anschlusskabel m	THW Sachnummer	Gewicht g
270914	5	5920T11702	5.320



exklusiv
IDÖNGES

made in Germany

Dönges Einspeiseleitung mit Stecker THW-Version

Diese Leitung ist als Einspeiseleitung für Hausanschlüsse gedacht. Die Kabelenden können direkt im Anschlusskasten aufgelegt werden

Merkmale:

- spezielles, hochflexibles Gummikabel
- druckwasserdichte Kupplungen und Stecker
- beständig gegen Säuren, Laugen, Treibstoffe und Öle
- sehr gute Witterungsbeständigkeit
- hervorragende Einreiß- und Weiterreißbeständigkeit
- hohe Abriebfestigkeit des Mantels
- überaus hohe Flexibilität
- extrem hohe, mechanische Belastbarkeit
- silikonfrei
- Nennspannung 750 V

Technische Daten:

Eingang: 1 x Stecker CEE 5-pol IP67
 Ausgang: Ende abgemantelt, mit Endhülsen konfektioniert und bezeichnet
 Spannung: 400 V
 Belastbarkeit: 63 A
 Leitung: H07RN-F5G16/-F5G35

Dönges Einspeiseleitung mit Stecker THW-Version 400 V, 63 A



Dönges Einspeiseleitung mit Stecker THW-Version 400 V, 125 A



exklusiv
IDÖNGES

made in Germany

Best.-Nr.	Belastbarkeit	Länge m	THW Sachnummer	Gewicht g
270828	63 A	3	6150T31388	4.200
200141	CEE-Stecker PowerTOP Xtra TM, 63 A, bronzegrün, IP67			380

Best.-Nr.	Belastbarkeit	Länge m	THW Sachnummer	Gewicht g
270830	125 A	3	6150T31389	10.100
200142	CEE-Stecker PowerTOP Xtra TM, 125 A, bronzegrün, IP67			410

Dönges Einspeiseleitung / Einzeladerleitung THW-Version

Schwere Einzeladerleitungen aus schwarzem Gummikabel H07RN-F1G95 nach DIN VDE 0282.

Technische Daten:

Leitung: H07RN-F1G95

Best.-Nr.	Länge m	THW Sachnummer	Gewicht g
270910	25	6150T32232	30.500
270912	50	6150T32231	61.000

exklusiv DOENGES

made
in
Germany



Dönges Spezial-Gummikabel H07RN

Sonderschlauchleitung für allerhöchste Ansprüche geeignet. Das Außenmaterial ist vernetzt. Durch die geschlossene Oberfläche wird eine Aufnahme von Ölen und Chemikalien weitgehend ausgeschlossen. Sie sind UV-, Ozon- und witterungsbeständig sowie unschmelzbar und damit für die unterschiedlichsten Einsatzbereiche bestens geeignet.

Alle Leitungen haben verzinnnte Kupferdrähte der Kupferklasse 5.

Mit dieser Ausstattung und der maximalen Flexibilität sind sie für den dauerhaften Einsatz im Freien geeignet.

Merkmale:

- Außenmantel vernetzt und verdichtet
- geschlossene Oberfläche des Außenmantels
- UV-, Ozon-, hydrolyse- und witterungsbeständige, flammwidrige, unverzüglich selbstverlöschende und unschmelzbare Außenmantelmischung
- enorme Einreißfestigkeit
- äußerst flexibel, auch bei niedrigen Temperaturen
- verzinnnte Kupferdrähte/Innenadern
- keine Kupferwechselwirkungen mit Aderisoliermaterial
- korrosionsfrei an den Anschlussstellen
- Kostenersparnis durch hohe Standzeiten

Technische Daten:

Nennspannung: 450/750 V
 Prüfspannung: 2.000 V
 Temperaturbereich: -25/-40 (bewegt/ruhend) bis + 60 °C
 Zugbeanspruchung: max. 15 N/mm² Leiterquerschnitt
 Farbe: schwefelgelb

Best.-Nr.	Kabeltyp	Außen-Ø mm	Gewicht g
270900	3G2.5	11,5	192
270902	5G2.5	13,9	300
270904	5G6	18,9	630
270906	5G16	28,9	1.540
270908	5G35	32,5	2.700

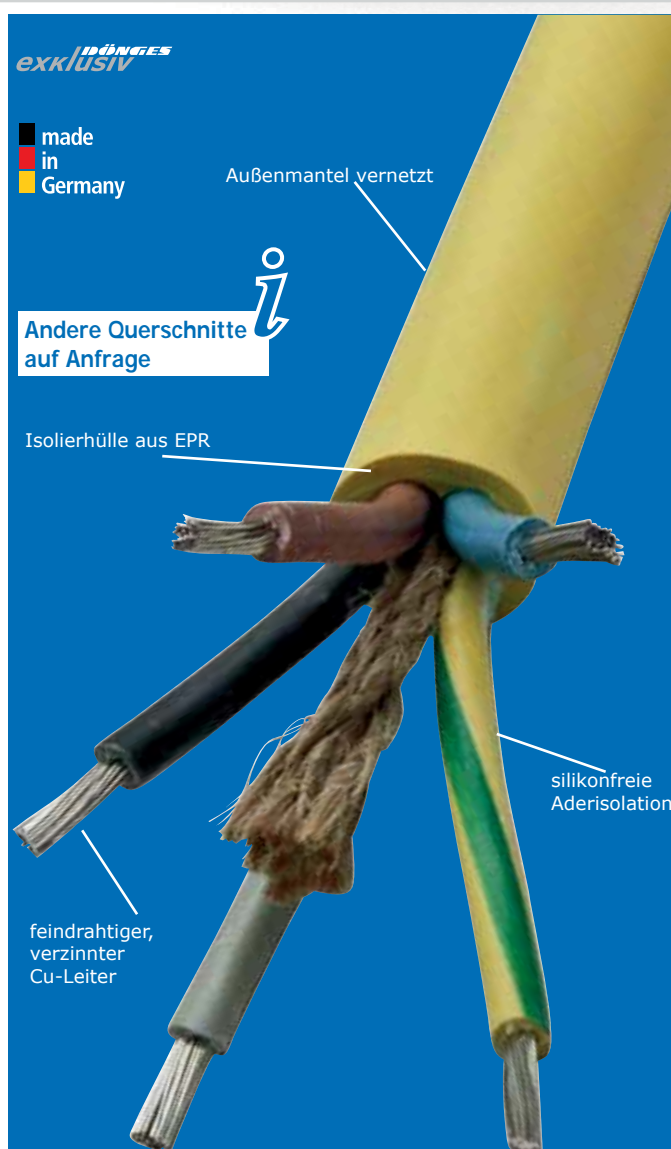

Stecker & Kupplung

Mennekes Schuko Stecker

Mit Bajonettring, mit Schutzhaube am Band, für Leitungen bis 3 x 2.5 mm², bis H07RN-F. Die bronzegrünen Ausführungen entsprechen Verteidigungsgerätenorm VG 96926.

Merkmale:

- nach DIN 49442/43 und DIN VDE 0620
- Gehäuse und Doseneinsatz aus Amaplast
- hammerschlaggeprüft
- bronzegrüne Ausführungen entsprechen Verteidigungsgerätenorm VG 96926

Technische Daten:

Spannung: 230 V
Belastbarkeit: 16 A

Best.-Nr.	Schutzart	Farbe	Gewicht g
221245	IP68	blau/grau	134
221246	IP68	bronzegrün	140

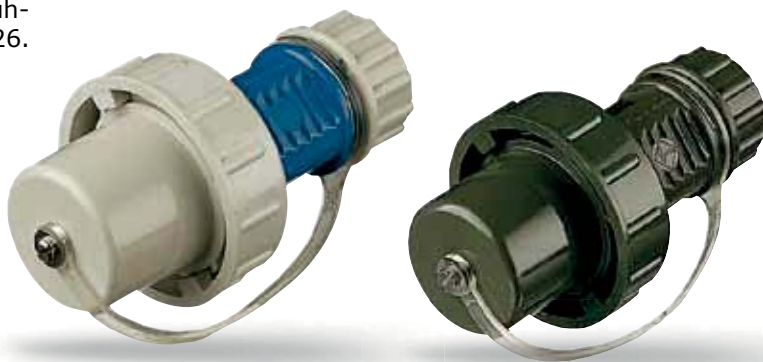

Mennekes Schuko Winkelstecker IP66

Mit Kabelverschraubung, für Leitungen bis 3 x 2.5 mm², bis H07RN-F.

Merkmale:

- nach DIN 49442/43 und DIN VDE 0620.
- Gehäuse und Doseneinsatz aus Amaplast
- ideal bei engen Platzverhältnissen

Technische Daten:

Spannung: 230 V
Belastbarkeit: 16 A

Best.-Nr.	Schutzart	Farbe	Gewicht g
221240	IP66	blau/grau	125



Mennekes Schuko Anbaugerätstecker

Mit Bajonettring, mit Schutzhaube am Band.

Merkmale:

- nach DIN 49442/43 und DIN VDE 0620
- Gehäuse und Doseneinsatz aus Amaplast
- hammerschlaggeprüft
- bronzegrüne Ausführungen entsprechen Verteidigungsgerätenorm VG 96926

Technische Daten:

Spannung: 230 V
Belastbarkeit: 16 A

Best.-Nr.	Schutzart	Farbe	Gewicht g
221255	IP68	grau	130
221256	IP68	bronzegrün	107

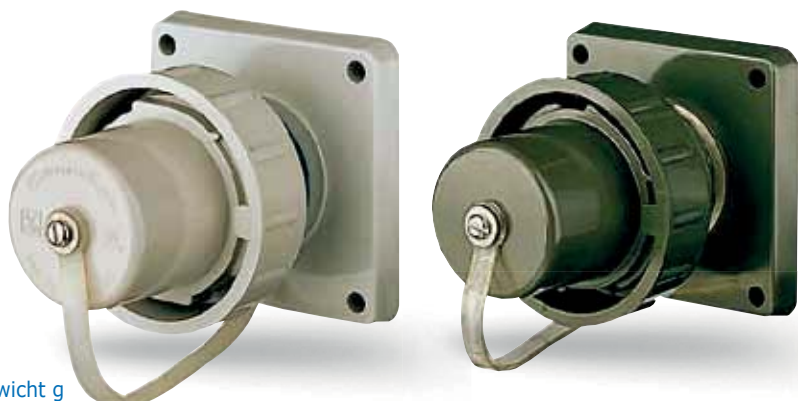



Mennekes Schuko Gerätestecker

Mit Bajonettring, mit Schutzhaube am Band, Einführung M 20 oben mit Verschraubung und M 20 blind (zum Ausschneiden) unten.

Merkmale:

- nach DIN 49442/43 und DIN VDE 0620.
- Gehäuse und Doseneinsatz aus Amoplast
- hammerschlaggeprüft

Technische Daten:

Spannung: 230 V
Belastbarkeit: 16 A

Best.-Nr.	Schutzart	Farbe	Ausführung	Gewicht g
221265	IP68	grau	Einführung oben	226



Mennekes Schuko Kupplung

Mit Bajonettdeckel am Band, für Leitungen bis 3 x 2.5 mm², bis H07RN-F.

Merkmale:

- nach DIN 49442/43 und DIN VDE 0620
- Gehäuse und Doseneinsatz aus Amoplast
- hammerschlaggeprüft
- bronzegrüne Ausführungen entsprechen Verteidigungsgerätenorm VG 96926

Technische Daten:

Spannung: 230 V
Belastbarkeit: 16 A

Best.-Nr.	Schutzart	Farbe	Gewicht g
221250	IP68	blau/grau	140
221251	IP68	bronzegrün	136



Mennekes Schuko Anbausteckdose mit Scharnierdeckel

Mit anscharniertem Bajonettdeckel, viereckigem Flansch und vier Befestigungslöchern. Alternativ zwei durchstoßbare Vorprägungen.

Merkmale:

- nach DIN 49442/43 und DIN VDE 0620
- Gehäuse und Doseneinsatz aus Amoplast
- hammerschlaggeprüft
- viereckiger Flansch

Technische Daten:

Spannung: 230 V
Belastbarkeit: 16 A

Best.-Nr.	Schutzart	Farbe	Gewicht g
221230	IP68	blau/grau	100



Steckdose

Mennekes Schuko Anbausteckdose



Mit Bajonettdeckel am Band, mit ovalem Flansch und zwei Befestigungslöchern.

Merkmale:

- nach DIN 49442/43 und DIN VDE 0620
- Gehäuse und Doseneinsatz aus Amaplast
- hammerschlaggeprüft
- bronzegrüne Ausführungen entsprechen Verteidigungsgerätenorm VG 96926

Technische Daten:

Spannung: 230 V
 Belastbarkeit: 16 A



Best.-Nr.	Schutzart	Farbe	Ausführung	Gewicht g
221225	IP68	blau/grau	ovaler Flansch	96
221226	IP68	bronzegrün	ovaler Flansch	96

Mennekes Schuko Anbausteckdose



Mit Bajonettdeckel am Band, viereckigem Flansch und vier Befestigungslöchern. Alternativ zwei durchstoßbare Vorprägungen.

Merkmale:

- nach DIN 49442/43 und DIN VDE 0620
- Gehäuse und Doseneinsatz aus Amaplast
- hammerschlaggeprüft
- bronzegrüne Ausführungen entsprechen Verteidigungsgerätenorm VG 96926

Technische Daten:

Spannung: 230 V
 Belastbarkeit: 16 A



Best.-Nr.	Schutzart	Farbe	Ausführung	Gewicht g
221235	IP68	blau/grau	viereckiger Flansch	100
221236	IP68	bronzegrün	viereckiger Flansch	96

Mennekes Schuko Wandsteckdose



Nach DIN 49442/43 und DIN VDE 0620. Mit anscharniertem Bajonettdeckel, Einführung M 20 oben mit Verschraubung und M 20 blind (zum Ausschneiden) unten.

Merkmale:

- nach DIN 49442/43 und DIN VDE 0620
- Gehäuse und Doseneinsatz aus Amaplast
- hammerschlaggeprüft

Technische Daten:

Spannung: 230 V
 Belastbarkeit: 16 A



Best.-Nr.	Schutzart	Farbe	Gewicht g
221260	IP68	blau/grau	180

Mennekes CEE

Mit hochwärmebeständigem Kontaktträger und vernickelten Kontakten, Verschraubung und außenliegender Zugentlastung. Die bronzegrünen Ausführungen entsprechen Verteidigungsgerätenorm VG 96926.

Merkmale:

- nach DIN VDE 0623 und EN 60309-2
- Gehäuse und Doseneinsatz aus Amoplast
- bronzegrüne Ausführungen entsprechen Verteidigungsgerätenorm VG 96926

Technische Daten:

Spannung: 400 V
Typ: 5-polig

Best.-Nr.	Artikel	Belastbar- keit A	Farbe	Gewicht g
1 221280	Stecker PowerTOP	16	rot	260
200011	Stecker PowerTOP	32	rot	360
2 221285	Kupplung PowerTOP	16	rot/grau	310
200017	Kupplung PowerTOP	32	rot	400
3 221281	Stecker AM-TOP TM	16	bronzegrün	260
200010	Stecker AM-TOP TM	32	bronzegrün	340
4 221286	Kupplung AM-TOP TM	16	bronzegrün	263
200016	Kupplung AM-TOP TM	32	bronzegrün	440
200012	Stecker PowerTOP Xtra	63	rot	480
200013	Stecker PowerTOP Xtra	125	rot	680
200141	Stecker PowerTOP Xtra TM	63	bronzegrün	380
200142	Stecker PowerTOP Xtra TM	125	bronzegrün	410
200018	Kupplung PowerTOP Xtra	63	rot	480
5 200019	Kupplung PowerTOP Xtra	125	rot	996
200014	Kupplung PowerTOP Xtra TM	63	bronzegrün	940
200015	Kupplung PowerTOP Xtra TM	125	bronzegrün	1.200



Mennekes CEE-Anbausteckdosen

Mit Schraubklemmen.

Merkmale:

- nach DIN VDE 0623 und EN 60309-2
- Gehäuse und Doseneinsatz aus amoplast®
- Schutzart IP67 wasserdicht
- bronzegrüne Ausführungen entsprechen Verteidigungsgerätenorm VG 96926

Technische Daten:

Spannung: 400 V
Belastbarkeit: 16 A
Typ: 5-polig

Best.-Nr.	Farbe	Ausführung	Gewicht g
1 221270	rot/grau	20° geneigt	210
2 221271	bronzegrün	20° geneigt	191
3 221275	rot/grau	gerade	206
4 221278	bronzegrün	gerade	221

Mennekes CEE-Anbausteckdose geneigt

Steckrichtung um 20° geneigt, Flansch 100 x 92 mm, Bohrlochabstand 85 x 77 mm.

Mennekes CEE-Anbausteckdose gerade

gerade Steckrichtung, Flansch 75 x 75 mm, Bohrlochabstand 60 x 60 mm.



HONDA POWER EQUIPMENT

Honda Stromerzeuger EU 20i

Seine geringe Lautstärke und seine vielseitige Einsetzbarkeit machen den EU 20i zu einem echten „Multitool“ seiner Klasse. 2 kVA Leistung reichen aus, um professionelle Elektrowerkzeuge wie Trennschleifer, Diamantbohrer usw. zu betreiben. Die Invertertechnologie des EU 20i liefert zudem die für messtechnische Anlagen und Computer notwendige, präzise Stromversorgung. Bei Parallelschaltung zweier EU 20i können sogar die gängigen Schweißgeräte betrieben werden.

Andere Honda-Stromerzeuger auf Anfrage lieferbar!

Technische Daten:

max. Leistung: 2 kVA
Dauerleistung 230 V: 1,6 kVA
Spannungsregelung: Inverter
Nennspannung: 230 V 1"/12 V
Nennstrom: 7,8 A 1"/8,0 A =/1
Ausgang: 2 x Schuko 230 V
Ausgang 2: 1 x 12 V
Motor-Bauart: 4-Takt GX100
Leistung: 2,6/3,5 kW/PS
Kraftstoff: Benzin
Tankinhalt: 4,1 l
Laufzeit: 4-10,5 h
Schallleistungspegel: 81-90 dB (A)



Best.-Nr.	Abmessung L x B x H mm	Gewicht g
259251	510 x 290 x 425	24.000





Endress Stromerzeuger ESE 2000i Silent

Kompakte, handliche Stromerzeuger mit Invertersteuerung für mobile und flüsterleise Energie.

Merkmale:

- original Yamaha MZ80 Motor, ausgelegt für Langlebigkeit
- superschallgedämmt im Bereich 50-65 db(A)
- Invertertechnologie für sauberen Strom für sensible Verbraucher (z.B. PC, Radio, etc.)
- automatische Ölmangelabschaltung
- Überlastschutz
- ECOtronic serienmäßig - regelt die jeweils optimale Drehzahl für die benötigte Last
- manueller Choke für Kaltstart
- Display für Betriebszustand

Technische Daten:

max. Leistung:	2,0/2,0 kVA/kW
Dauerleistung 230 V:	1,6/1,6 kVA/kW
Generator:	Synchron
Nennspannung:	230 V 1"/12 V =
Nennstrom:	8,7 A 1"
Ausgang:	1 x 230 V/16 A
Ausgang 2:	1 x 12 V
Motor-Bauart:	1-Zyl. 4-Takt
Leistung bei 3000 U/min:	1,8 kW
Kraftstoff:	Benzin
Tankinhalt:	4 l
Verbrauch:	0,7 l/h
Laufzeit:	6 h
Schalleistungspegel:	51 dB(A)
Startsystem:	Reversierstarter

Best.-Nr.	Abmessung B x T x H mm	Ausführung	Gewicht g
218447	540 x 330 x 505	Standard Steckverbindungen	20.000
218449	540 x 330 x 505	IP68 Steckverbindungen	20.000



NEU ✓





Endress Stromerzeuger DIN 14685-1 ESE 957 DBG ES DIN Silent

Wenn jede Sekunde zählt ist es gut, wenn man einen verlässlichen Partner hat. Endress ist seit mehreren Jahrzehnten ein zuverlässiger Partner des Katastrophenschutzes. Durch ständige Weiterentwicklung bestehender Technologien erleichtern die Qualitäts-Stromerzeuger von Endress Ihnen im Einsatzfall die Stromversorgung. Tausende Feuerwehren, Hilfsorganisationen und Einheiten des KatS vertrauen auf Endress.

Merkmale:

- Isolationsüberwachung mit optischer und akustischer Fehlermeldung
- 3-Wege-Kraftstoffhahn zur Fremdbetankung
- Tankanzeige über E-MCS 4.0
- Schutzleiterprüfeinrichtung
- Ölmangel-Abschaltautomatik
- Generator-Überlastungsschutz
- klappbare Tragegriffe
- Bordwerkzeug
- untenliegender Tank für höchstmögliche Betriebssicherheit



Multifunktions-Control-System E-MCS 4.0



Das komplett neu überarbeitete E-MCS 4.0 liefert jetzt noch mehr Informationen über Daten und Zustand des Aggregats als das Vorgängermodell E-MCS 3.0. Durch das neu gestaltete Display wird das Ablesen der Daten deutlich übersichtlicher, da nur Informationen ersichtlich sind, die für den Betrieb relevant sind. Alle anderen Informationen, wie Warnungen oder zugeschaltete Systeme bleiben verborgen und werden erst dann angezeigt, wenn sie ausgelöst wurden.

Anzeigen im relevanten Betrieb:

- Spannungsanzeige der einzelnen Phasen 1-3
- Belastung der einzelnen Phasen 1-3
- **NEU** Gesamtbelastung des Aggregates
- **NEU** Kraftstoffanzeige - mit Warnung bei Reserve
- Frequenzanzeige
- Betriebsstundenzähler

Anzeigen, Warnungen, zugeschaltete Systeme:

W = Warnung

A = Abschaltung

- Schutzleiter-Prüfungseinrichtung
- Batterieladefunktion/Ladefunktion (W)
- Isolationsfehler (W)
- Öldruck (A)
- Motortemperatur (W)
- Kraftstofftemperatur (W)
- Generatortemperatur (W)
- Umgebungstemperatur (W)
- Not-Aus wurde betätigt

Das E-MCS 4.0 ist bei allen Stromerzeugern nach DIN 14685-1 serienmäßig verbaut.

made
in
Germany

1



2



3



4



Passendes Zubehör
finden Sie auf den
Seiten 332-335



Technische Daten:

	ESE 607 DBG DIN	ESE 957 DBG ES DIN Silent	ESE 1307 DBG ES DIN Silent	ESE 1408 DBG ES DIN SuperSilent
Best.-Nr.:	1 218455	2 218465	3 218469	4 218471
Generator	Duplex	Duplex	Duplex	Duplex
Dauerleistung 230 V	5,0/4,0 kVA/kW	6,0/5,4 kVA/kW	7,2/6,5 kVA/kW	7,5/6,8 kVA/kW
Dauerleistung 400 V	6,5/5,2 kVA/kW	9,0/7,2	13,2/10,6	13,7/10,9 kVA/kW
Nennspannung	400 V 3"/230 V 1"	400 V 3"/230 V 1"	400 V 3"/230 V 1"	400 V 3"/230 V 1"
Nennstrom	8,7 A 3"/17,4 A 1"	12,9 A 3"/26,1 A 1"	17,3 A 3"/30,4 A 1"	19,1 A 3"/30,4 A 1"
Frequenz	50 Hz	50 Hz	50 Hz	50 Hz
Schutzart	IP54	IP54	IP54	IP54
Motor-Bauart	2-Zyl. 4-Takt OHV	2-Zyl. 4-Takt OHV	2-Zyl. 4-Takt OHV	2-Zyl. 4-Takt OHV
Leistung bei 3000 U/min	9,5 kW	9,5 kW	14,1 kW	15 kW
Kraftstoff	Benzin	Benzin	Benzin	Benzin
Tankinhalt	15 l	15 l	22 l	12 l
Verbrauch	2,4 l	2,4 l	3,4 l	3,4 l/h
Laufzeit	6 h	6 h	6,5 h	3,5 h
Startsystem	Reversierstarter	E-Start inkl. Batterie	E-Start inkl. Batterie	E-Start inkl. Batterie
Schallleistungspegel	90 dB(A)	91 dB(A)	95 dB(A)	92 dB(A)
Ausgang	3 x 230 V	3 x 230 V	3 x 230 V	3 x 230 V
Ausgang 2	1 x 400 V	1 x 400 V	2 x 400 V	2 x 400 V
Abmessung B x T x H	700 x 440 x 580 mm	700 x 440 x 580 mm	820 x 440 x 580 mm	820 x 440 x 580 mm
Gewicht	120 kg	127 kg	145 kg	144 kg

ENDRESS

Endress Stromerzeuger mit Duplex-Technologie

Zuverlässige Stromversorgung im Dauereinsatz - die SEA Stromerzeuger sind die bevorzugten Aggregate für Hilfsorganisationen, die im Bevölkerungsschutz Tag und Nacht im Einsatz sind.

Sie entsprechen in allen Punkten den Einsatzvorschriften der Hilfsorganisationen - sichere Technik für unwirkliche Einsatzbedingungen.

Merkmale:

- durch die Schutzart IP54 werden Generatoren vor kleinsten Staubpartikeln und Spritzwasser geschützt
- druckwasserdichte Schutzkontaktsteckdosen IP68 für den sicheren dauerhaften Einsatz im Freien.
- Schaltkasten IP44, empfindliche Bauteile und stromführende Teile sind geschützt gegen Spritzwasser.
- alle mobilen SEA Modelle entsprechen der Schutztrennung VDE 0100 Teil 410 mit Potentialausgleich
- durch ECOtronic oder aufwändige Schalldämmung erreichen die SEA Modelle einen niedrigen Geräuschpegel
- Isolationsüberwachung mit Abschaltung

1



2



ENDRESS

made
in
Germany



3



4

Technische Daten:	SEA6 DS SuperSilent	ESE 606 DHG-GT	SEA13	Sea13 S SuperSilent
Best.-Nr.:	1 218446	2 218439	3 218444	4 218445
Generator:	Duplex	Duplex	Duplex	Duplex
Dauerleistung 230 V:	4,0/3,6 kVA/kW	4,0/3,6 kVA/kW	7,2/6,5 kVA/kW	7,2/6,5 kVA/kW
Dauerleistung 400 V:	6,0/4,8 kVA/kW	6,0/4,8 kVA/kW	13,2/10,6 kVA/kW	13,2/10,6 kVA/kW
Nennspannung:	400 V 3" / 230 V 1"	400 V 3" / 230 V 1"	400 V 3" / 230 V 1"	400 V 3" / 230 V 1"
Nennstrom:	8,7 A 3" / 17,4 A 1"	8,7 A 3" / 17,4 A 1"	17,3 A 3" / 30,4 A 1"	18,8 A 3" / 30,4 A 1"
Frequenz:	50 Hz	50 Hz	50 Hz	50 Hz
Schutzart:	IP54	IP54	IP54	IP54
Motor-Bauart:	1-Zyl. 4-Takt	1-Zyl. 4-Takt OHC	2-Zyl. 4-Takt OHV	2-Zyl. 4-Takt OHV
Leistung bei 3000 U/min:	7,6 kW	6,4 kW	14,5 kW	14,1 kW
Kraftstoff:	Diesel	Benzin	Benzin	Benzin
Tankinhalt:	6 l	33 l	30 l	12 l
Verbrauch:	1,3 l	2,1 l	3,4 l	3,4 l
Laufzeit:	4,5 h	15,5 h	8,5 h	3,5 h
Startsystem:	E-Start inkl. Batterie	Reversierstarter	E-Start inkl. Batterie	E-Start inkl. Batterie
Schallleistungspegel:	94 dB(A)	97 dB(A)	97 dB(A)	92 dB(A)
Ausgang:	3 x 230 V	2 x 230 V	2 x 230 V	3 x 230 V
Ausgang 2:	1 x 400 V	1 x 400 V	2 x 400 V	2 x 400 V
Abmessung B x T x H:	700 x 440 x 580 mm	780 x 550 x 595 mm	850 x 650 x 575 mm	820 x 440 x 580 mm
Gewicht	155 kg	104 kg	151 kg	150 kg

Endress Großstromerzeuger

Stromausfälle sind aktueller denn je:

Verursacht durch Naturkatastrophen, Schneechaos oder veraltete Leitungsnetze. Ganze Orte „sitzen“ im Dunkeln obwohl die permanente Versorgung mit Elektrizität heute eine Selbstverständlichkeit ist. Schnell vergisst man wie abhängig man ist, wenn unerwartet der Strom ausfällt. Heizungsanlagen stehen still, elektrische Geräte die den täglichen Alltag vereinfachen, funktionieren nicht mehr. Mit einem Großstromerzeuger von Endress kann eine zuverlässige Notstromversorgung auch für größere Gebäudekomplexe in wenigen Sekunden hergestellt werden. Darüber hinaus ist der Stromerzeuger auch auf den Einsatzstellenbetrieb umschaltbar, so kann auch bei einer Großschadenslage ausreichend Energie für Wärme, Licht, Werkzeug, etc. zur Verfügung gestellt werden.

Merkmale:

- Schallschutzhaube
- Multifunktionsdisplay E-MCS 6.5
- Betriebsstundenzähler
- 4-polige Hauptsicherung
- akustischer Alarm
- Not-Aus-Taster
- Isolationsüberwachung (warnend Umschalter mit voreilem N-Leiter)
- Fernstartsteckdose
- Schalttafelbeleuchtung (LED)
- Einspeisestecker



Technische Daten:	ESE 15 YW/IT-TN	ESE 20 YW/IT-TN	ESE 35 YW/IT-TN
Best.-Nr.:	218480	218481	218482
Dauerleistung:	13,2/10,5 kVA/kW	17,9/14,3 kVA/kW	30,5/24,4 kVA/kW
Generatortyp:	MeccAlte	MeccAlte	MeccAlte
Bauart/Isolation:	synchron/Klasse H	synchron/Klasse H	synchron/Klasse H
Nennspannung:	400 V 3"/230 V 1"	400 V 3"/230 V 1"	400 V 3"/230 V 1"
Nennstrom/cos phi:	19 A 3"/0,8	25,8 A 3"/0,8	44,0 A 3"/0,8
Frequenz:	50 Hz	50 Hz	50 Hz
Spannungsregelung:	elektronisch	elektronisch	elektronisch
Motor typ:	YANMAR 3TNV88	YANMAR 4TNV88	YANMAR 4TNV98
Motor-Bauart:	3-Zylinder 4-Takt	4-Zylinder 4-Takt	4-Zylinder 4-Takt
Kühlart:	wassergekühlt	wassergekühlt	wassergekühlt
Hubraum:	1.642 cm ³	2.190 cm ³	3.319 cm ³
Motorleistung:	12,7 kW	16,9 kW	32,9 kW
Drehzahl:	1.500 U/min.	1.500 U/min.	1.500 U/min.
Kraftstoff:	Diesel	Diesel	Diesel
Tankinhalt:	51 l	51 l	68 l
Verbrauch bei 75% Last:	2,8 l/h	3,7 l/h	5,9 l/h
Laufzeit:	18 h	14 h	11,5 h
Startsystem:	E-Start 12V	E-Start 12V	E-Start 12V
Schalleistungspegel:	94 dB(A)	92 dB(A)	95 dB(A)
Schalldruckpegel bei 7 m:	65 dB(A)	63 dB(A)	66 dB(A)
Einspeisebetrieb:	CEE 400 V/32 A IP67	CEE 400 V/32 A IP67	CEE 400 V/63 A IP67
Einsatzstellenbetrieb:	CEE 400 V/32 A IP67, CEE 400 V/16 A IP67, Schuko 230 V/16 A IP68	CEE 400 V/32 A IP67, CEE 400 V/16 A IP67, Schuko 230 V/16 A IP68	CEE 400 V/63 A IP67, CEE 400 V/16 A IP67, Schuko 230 V/16 A IP68
Abmessung B x T x H	1.805 x 884 x 1.261 mm	1.805 x 884 x 1.261 mm	2.005 x 948 x 1308 mm
Gewicht	580 kg	670 kg	773 kg



Technische Daten:	ESE 50 YW/IT-TN	ESE 67 PW/IT-TN	ESE 95 PW/IT-TN
Best.-Nr.:	218483	218484	218485
Dauerleistung:	44,4/35,2 kVA/kW	55,0/44,0 kVA/kW	86,5/69,2 kVA/kW
Generatortyp:	MeccAlte	MeccAlte	MeccAlte
Bauart/Isolation:	synchron/Klasse H	synchron/Klasse H	synchron/Klasse H
Nennspannung:	400 V 3"/230 V 1"	400 V 3"/230 V 1"	400 V 3"/230 V 1"
Nennstrom/cos phi:	63,5 A 3"/0,8	79 A 3"/0,8	125 A 3"/0,8
Frequenz:	50 Hz	50 Hz	50 Hz
Spannungsregelung:	elektronisch	elektronisch	elektronisch
Motortyp:	YANMAR 4TNV98T	PERKINS 1104D-44TG3	PERKINS 1104D-E44TAG1
Motor-Bauart:	4-Zylinder 4-Takt/Turbo	4-Zylinder 4-Takt/Turbo	4-Zylinder 4-Takt/Turbo
Kühlart:	wassergekühlt	wassergekühlt	wassergekühlt
Hubraum:	3.119 cm ³	4.400 cm ³	4.400 cm ³
Motorleistung:	41,4 kW	56,6 kW	76,6 kW
Drehzahl:	1.500 U/min.	1.500 U/min.	1.500 U/min.
Kraftstoff:	Diesel	Diesel	Diesel
Tankinhalt:	68 l	209 l	209 l
Verbrauch bei 75% Last:	8,3 l/h	12 l/h	16,9 l/h
Laufzeit:	8 h	17 h	12 h
Startsystem:	E-Start 12V	E-Start 12V	E-Start 12V
Schalleistungspegel:	95 dB(A)	92 dB(A)	96 dB(A)
Schalldruckpegel bei 7 m:	66 dB(A)	67 dB(A)	71 dB(A)
Einspeisebetrieb:	CEE 400 V/63 A IP67	CEE 400 V/125 A IP67	CEE 400 V/125 A IP67
Einsatzstellenbetrieb:	CEE 400 V/63 A IP67, CEE 400 V/16 A IP67, Schuko 230 V/16 A IP68	CEE 400 V/125 A IP67, CEE 400 V/16 A IP67, Schuko 230 V/16 A IP68	CEE 400 V/125 A IP67, CEE 400 V/16 A IP67, Schuko 230 V/16 A IP68
Abmessung B x T x H	2.005 x 948 x 1308 mm	2.294 x 1.007 x 1.465 mm	2.414 x 1.087 x 1.863 mm
Gewicht	839 kg	1.150 kg	1.400 kg



Endress Lichtmastanhänger

Mit dem Lichtmastanhänger ist die Einsatzstelle in wenigen Minuten mit Licht und Energie versorgt. Der pneumatische Mast lässt sich bequem über die Kabelfernbedienung ausfahren und ausrichten. Der Kraftvolle Generator liefert auch bei Großschadenslagen ausreichend Energie für Licht, Werkzeuge, Wärme, etc.

Zusätzlich ist der Generator auf Einspeisebetrieb umschaltbar und kann somit eine Notstromversorgung für größere Gebäude sicherstellen.

Merkmale:

- vollverzinktes Fahrgestell nach StVZO mit höhenverstellbarer Zugdeichsel
- hochwertiger Stromerzeuger nach Abgasstufe EU Stage 3A
- Flüssigkeitsauffangwanne
- Drei-Wege-Kraftstoffhahn zur externen Betankung
- Batteriehaupschalter
- Batterieladegerät integriert im Stromerzeuger mit externer Ladesteckdose
- Ölablasspumpe
- Leckagesensor
- Staubboxen für bis zu 100 kg Zuladung
- pneumatischer Lichtmast
- Lichtpunkthöhe max. 9 m
- Kabelfernbedienung
- 2 x Halogen und 2 x HQI Scheinwerfer



ENDRESS 

NEU 

Technische Daten:

	LiMa 900/50	LiMa 900/67	LiMa 900/95
Best.-Nr.:	218486	218487	218488
Dauerleistung:	44,0/35,2 kVA/kW	55,0/44,0 kVA/kW	86,5/69,2 kVA/kW
Generatortyp:	MeccAlte	MeccAlte	MeccAlte
Bauart/Isolation:	synchron/Klasse H	synchron/Klasse H	synchron/Klasse H
Nennspannung:	400 V 3"/230 V 1"	400 V 3"/230 V 1"	400 V 3"/230 V 1"
Nennstrom/cos phi:	63,5 A 3"/0,8	79 A 3"/0,8	125 A 3"/0,8
Frequenz:	50 Hz	50 Hz	50 Hz
Spannungsregelung:	elektronisch	elektronisch	elektronisch
Motortyp:	YANMAR 4TNV98T	PERKINS 1104D-44TG3	PERKINS 1104D-E44TAG1
Motor-Bauart:	4-Zylinder 4-Takt/Turbo	4-Zylinder 4-Takt/Turbo	4-Zylinder 4-Takt/Turbo
Kühlart:	wassergekühlt	wassergekühlt	wassergekühlt
Hubraum:	3.119 cm ³	4.400 cm ³	4.400 cm ³
Motorleistung:	41,4 kW	56,6 kW	76,6 kW
Drehzahl:	1.500 U/min.	1.500 U/min.	1.500 U/min.
Kraftstoff:	Diesel	Diesel	Diesel
Tankinhalt:	68 l	209 l	209 l
Verbrauch bei 75% Last:	8,3 l/h	12 l/h	16,9 l/h
Laufzeit:	8 h	17 h	12 h
Startsystem:	E-Start 12 V	E-Start 12 V	E-Start 12 V
Schallleistungspegel:	95 dB(A)	92 dB(A)	96 dB(A)
Schalldruckpegel bei 7 m:	66 dB(A)	67 dB(A)	71 dB(A)
Einspeisebetrieb:	CEE 400 V/62 A IP67	CEE 400 V/125 A IP67	CEE 400 V/125 A IP67
Einsatzstellenbetrieb:	CEE 400 V/63 A IP67, CEE 400 V/32 A IP67, CEE 400 V/16 A IP67, 2 x Schuko 230 V/16 A IP68	CEE 400 V/63 A IP67, CEE 400 V/32 A IP67, CEE 400 V/16 A IP67, 2 x Schuko 230 V/16 A IP68	CEE 400 V/63 A IP67, CEE 400 V/32 A IP67, CEE 400 V/16 A IP67, 2 x Schuko 230 V/16 A IP68
Abmessung B x T x H	4.500 x 2.000 x 2.700 mm	4.500 x 2.000 x 2.700 mm	4.500 x 2.020 x 2.700 mm
Gewicht	1.900 kg	2.200 kg	2.700 kg

Betankung & Erdungszubehör

Endress Betankungsset für DIN Stromerzeuger

Verlängert die Betriebszeit des Stromerzeugers. Komplettsatz inkl. 20l-Stahlblechkanister. Nur in Verbindung mit dem Dreiwegehahn.

Best.-Nr.

218460

Gewicht g

2.000



Dönges Geräteanschlusskabel Dinse-System

Das Dinse-System wurde bereits vor über 50 Jahren erfunden. Robust, langlebig, hochbelastbar, einfach in der Handhabung und vor allem sicher verbindet das System die Leitungen. Ursprünglich für die Masseverbindung in der Schweißtechnik entwickelt hat sich das System auch im Feuerwehrbereich bewährt.

Einfach einstecken und mit einer kleinen Drehung fixieren - schon ist die Verbindung perfekt. Die lästige und fummelige Arbeit mit Flügelmutter und Kabelschuhen gehört damit der Vergangenheit an.



	Best.-Nr.	Artikel	Gewicht g
1	200119	Geräteanschlusskabel	80
2	200122	Anschlusskabel	80



Dönges Verlängerung Dinse-System

Das Dinse-System wurde bereits vor über 50 Jahren erfunden. Robust, langlebig, hochbelastbar, einfach in der Handhabung und vor allem sicher verbindet das System die Leitungen. Ursprünglich für die Masseverbindung in der Schweißtechnik entwickelt hat sich das System auch im Feuerwehrbereich bewährt.

Einfach einstecken und mit einer kleinen Drehung fixieren - schon ist die Verbindung perfekt. Die lästige und fummelige Arbeit mit Flügelmuttern und Kabelschuhen gehört damit der Vergangenheit an.

Best.-Nr.	Länge x Ø	Eingang	Ausgang	Gewicht g
200118	10 m x 6 mm ²	1 x Stecker	1 x Kupplung	750
200121	15 m x 6 mm ²	1 x Stecker	1 x Kupplung	1.050

NEU ✓



Dönges Litzentrommel Dinse-System

Das Dinse-System wurde bereits vor über 50 Jahren erfunden. Robust, langlebig, hochbelastbar, einfach in der Handhabung und vor allem sicher verbindet das System die Leitungen. Ursprünglich für die Masseverbindung in der Schweißtechnik entwickelt hat sich das System auch im Feuerwehrbereich bewährt.

Einfach einstecken und mit einer kleinen Drehung fixieren - schon ist die Verbindung perfekt. Die lästige und fummelige Arbeit mit Flügelmuttern und Kabelschuhen gehört damit der Vergangenheit an.

NEU ✓



Best.-Nr.	Länge x Ø	Eingang	Ausgang	Gewicht g
200120	50 m x 6 mm ²	1 x Stecker	5 x Kupplung	4.800

Erdungszubehör

Dönges Erdungsklemmzange aus Messing

Mit der Klemmzange lässt sich schnell und einfach eine Verbindung herstellen. Insbesondere bei nichtmagnetischen Metallen ist die Zange die erste Wahl.



Best.-Nr.	Belastbarkeit A	Anschluss	Gewicht g
200124	200	M8	260

Dönges Erdungsmagnet

Haftmagnet für Erdungszwecke, mit Erdungsschraube aus Messing, M8 sowie Flügelmutter zum Anschluss der Erdungslitze.



Best.-Nr.	Gewicht g
212309	150

Dönges Erdungsspieß

Erdungsspieß aus T-Stahl, verzinkt. Ausgerüstet mit vier Erdungsbolzen sowie einer unverlierbaren Flügelmutter M8 zur Befestigung der Erdungslitze.

Technische Daten:
Länge: 510 mm



Best.-Nr.	Gewicht g
212305	1.050



Dönges Anschluss-Schraubzwinde

Schraubzwinde aus Messing, Öffnungsweite ca. 100 mm, mit Flügelmutter.



Best.-Nr.
212307

Gewicht g
1.050

Dönges Erdungslitze

Massekabel aus Kupferlitze, für Erdungszwecke, 16 mm², mit gabelörmigem Kabelschuh für Schraube M6.

Technische Daten:
Durchmesser: 16 mm²



Abb. zeigt Artikel auf Trommel (212306)

Best.-Nr.	Ausführung	Länge m	Gewicht g
212306	auf Trommel	50	10.008
212304	lose	50	9.000
212302	lose	10	1.800



Dönges Abgasschlauch DIN 14572

Nach DIN 14572, für den Anschluss an Stromerzeuger, verzinkter Metall-Spiralschlauch mit Holzgriffen zur Wärmeisolierung.

made
in
Germany



Best.-Nr.	Länge cm	Ø DN mm	Gewicht g
218370	150	50	1.950
210928	150	130	4.650
218375	250	50	3.080
210926	250	100	6.000
210924	250	80	3.600



Warnmaterial

Jeder Einsatz bringt auch für die Einsatzkräfte Gefahren mit sich. Eine gute Sichtbarkeit der Einsatzkräfte und eine weithin sichtbare Absicherung bzw. Absperrung der Einsatzstelle sind somit unerlässlich.

Hier finden Sie alles, was Sie zur Warnung vor Gefahren und zur Absperrung von Einsatzstellen benötigen.



Leitkegel & Faltsignale

Verkehrsleitkegel	338	Faltleittafel	343
Faltleitkegel	339-341	Faltsignale	344-345
Blinkleuchten	341		
Notfallleuchte Flare	342		



Warnmaterial & Westen

Warnflaggen	346	Warnwesten	348
Warnblinkleuchten	347	Kennzeichnungswesten	349



Knicklichter & Warnleuchten

Knicklichter	350-353, 354	Anhaltestäbe	356
Knicklicht Zubehör	353, 355	Einwinkstab	357



Absperrmaterial

Absperrgerätesatz	358	Abrollboxen	360
Schilderständer	359	Kreidemarkiersprays	361
Absperrbänder	360		

Verkehrsleitkegel

Dönges Verkehrsleitkegel tagesleuchtend

Dieser preiswerte Leitkegel ist nicht BASt geprüft und daher nur zum Einsatz im betrieblichen und nicht-öffentlichen Bereich vorgesehen. Das fluoreszierende Rot mit den weißen Ringen hat eine gute Warnwirkung. Die Größen 500 und 750 mm besitzen zwei weiße Ringe, die Größe 350 mm besitzt einen weißen Ring.

Best.-Nr.	Höhe mm	Gewicht g
218160	350	900
218162	500	1.100
218164	750	4.300



Dönges Verkehrsleitkegel retroreflektierend

Diese reflektierenden Leitkegel sind durch ihre Weitwinkelreflexion bei jedem Wetter sowie bei Tag und Nacht sehr gut zu sehen. Sie entsprechen der TL-Leitkegel und besitzen die BASt-Zulassung 94 3 F 001 und 94 3 S 001. Das im Vergleich zu herkömmlichen Leitkegeln höhere Gewicht sorgt für besonders gute Standfestigkeit auch bei schnell fließendem Verkehr. Eine eingebaute Sollbruchstelle sorgt dafür, dass sich der Kegelkörper beim Anfahren des Kegels vom schweren Kegelfuß trennt und dieser liegen bleibt und nicht unkontrolliert herumfliegt.

Merkmale:

- optimierte Standfestigkeit
- Sicherheit durch eingebaute Sollbruchstelle
- platzsparend stapelbar
- Reflexfolie vollflächig geklebt
- Folientyp A

Best.-Nr.	Höhe mm	Gewicht g
218165	500	2.350
218170	750	5.800



BASt-zugelassen 

Dönges Faltleitkegel

Das Original von Dönges. Faltbarer Leitkegel mit integrierter Beleuchtung. Leichte Ausführung für den Gebrauch im nicht öffentlichen Verkehrsraum (Privat- und Firmengelände). Auch für den Einsatz im Pannen- oder Abschleppfahrzeug geeignet.

Merkmale:

- ideal bei Autopannen und zur Kennzeichnung von Absperrungen und Gefahrenstellen
- aus allen Richtungen sichtbar (360°)
- einfachste Handhabung
- leicht zu verstauen durch geringen Platzbedarf, passt in jeden Kofferraum und unter den Autositz
- hohe Standfestigkeit bei geringem Gewicht durch extrem niedrigen Schwerpunkt
- mit integrierter, leistungsstarker Blinkleuchte zur noch besseren Erkennbarkeit in der Dunkelheit oder bei diffusem Licht
- Blinkeinrichtung spritzwassergeschützt
- Batterielebensdauer über 300 Stunden

Lieferumfang:

- 1 Stück Faltleitkegel
- 1 Stück PVC-Tragetasche
- 2 Stück AAA-Batterie

Best.-Nr.	Höhe mm	Packmaß L x B x H cm	Gewicht g
218125	400	25 x 25 x 5	1.000
218130	450	25 x 25 x 5	1.050
218135	600	30 x 30 x 5	1.600
218140	700	33 x 33 x 5	1.900
241002	Alkaline Batterie, AAA/Micro, 1,5 V		10



Dönges Faltleitkegel retroreflektierend

Retroreflektierender faltbarer Leitkegel mit integrierter Beleuchtung. Leichte Ausführung für den Gebrauch im nicht öffentlichen Verkehrsraum (Privat- und Firmengelände). Auch für den Einsatz im Pannen- oder Abschleppfahrzeug geeignet.

Lieferumfang:

- 1 Stück Faltleitkegel
- 1 Stück PVC-Tragetasche
- 2 Stück AAA-Batterie

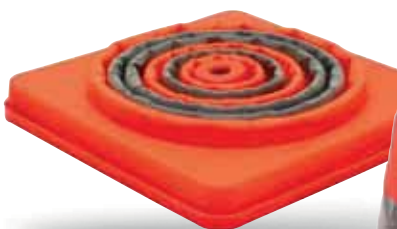

Best.-Nr.	Höhe mm	Packmaß L x B x H cm	Gewicht g
218136	600	30 x 30 x 5	1.600
218141	700	33 x 33 x 5	1.900
241002	Alkaline Batterie, AAA/Micro, 1,5 V		10



Dürfen Faltleitkegel im Straßenverkehr eingesetzt werden?

Die Gegenstände zur Ausrüstung und Absicherung von Unfall- oder Arbeitsstellen sind in §52 der StVZO eindeutig geregelt. Zu den Ausnahmen von diesen Regelungen gibt es ebenfalls Aussagen:

§ 70 Ausnahmen

(4) Die Bundeswehr, die Polizei, die Bundespolizei, die Feuerwehr und die anderen Einheiten und Einrichtungen des Katastrophenschutzes sowie der Zolldienst sind von den Vorschriften dieser Verordnung befreit, soweit dies zur Erfüllung hoheitlicher Aufgaben unter gebührender Berücksichtigung der öffentlichen Sicherheit und Ordnung dringend geboten ist. Abweichungen von den Vorschriften über die Ausrüstung mit Kennleuchten, über Warneinrichtungen mit einer Folge von Klängen verschiedener Grundfrequenz (Einsatzhorn) und über Sirenen sind nicht zulässig.

Da die vollreflektierenden Pro-Versionen unserer Faltleitkegel die Anforderungen der EN 13422 bezüglich Reflexion, Sichtbarkeit etc. erfüllen, steht einem Einsatz der Faltleitkegel bei den genannten Behörden und Einheiten somit nichts im Wege.

exklusiv **DÖNGES**

Faltleitkegel

Dönges Faltleitkegel Pro-Version

Faltbarer Leitkegel mit integrierter Beleuchtung. Die Pro-Versionen sind mit Ihren Abmessungen und den deutlich höheren Gewichten auch für den Feuerwehreinsatz zugelassen. Damit sind Sie auch für den Einsatz auf stark befahrenen Straßen bzw. Autobahnen geeignet.

Lieferumfang:

- 1 Stück Faltleitkegel
- 1 Stück PVC-Tragetasche
- 2 Stück AAA-Batterie

Best.-Nr.	Höhe mm	Packmaß L x B x H cm	Gewicht g
218145	500	28 x 28 x 6	1.800
218150	750	39 x 39 x 6	3.200
241002	Alkaline Batterie, AAA/Micro, 1,5 V		10



exklusiv *DÖNGES*

Dönges Faltleitkegel Pro-Version retroreflektierend

Retroreflektierender faltbarer Leitkegel mit integrierter Beleuchtung. Noch bessere Sichtbarkeit bei Dunkelheit durch die vollflächige Verarbeitung von retroreflektierenden Materialien. Die Pro-Versionen sind mit Ihren Abmessungen und den deutlich höheren Gewichten auch für den Feuerwehreinsatz zugelassen. Damit sind Sie auch für den Einsatz auf stark befahrenen Straßen bzw. Autobahnen geeignet.

Lieferumfang:

- 1 Stück Faltleitkegel
- 1 Stück PVC-Tragetasche
- 2 Stück AAA-Batterien

Best.-Nr.	Höhe mm	Packmaß L x B x H cm	Gewicht g
218146	500	28 x 28 x 6	1.800
218151	750	39 x 39 x 6	3.200
241002	Alkaline Batterie, AAA/Micro, 1,5 V		10

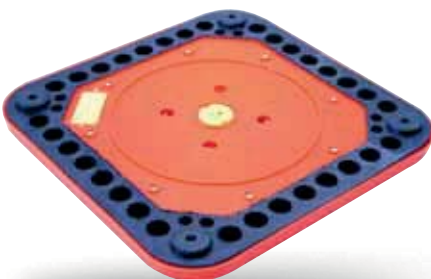

exklusiv *DÖNGES*



Dönges Faltleitkegel Pro-Version Ausführung Polizei

Retroreflektierender faltbarer Leitkegel mit integrierter Beleuchtung. Noch bessere Sichtbarkeit bei Dunkelheit durch die vollflächige Verarbeitung von retroreflektierenden Materialien. Die Pro-Versionen sind mit Ihren Abmessungen und den deutlich höheren Gewichten auch für den Feuerwehreinsatz zugelassen. Damit sind Sie auch für den Einsatz auf stark befahrenen Straßen bzw. Autobahnen geeignet.

Die Sonderausführung Bayerische Polizei wurde in Zusammenarbeit mit der Bayerischen Polizei entwickelt und wird mit einem Fuß aus Naturkautschuk gefertigt. Er ist damit vollkommen frei von Schadstoffen. Der Kegel bleibt auch bei hohen Temperaturen im Auto geruchsneutral und kann somit auch im Fahrgastraum von Fahrzeugen langfristig gelagert werden.

Merkmale:

- geruchsneutral und schadstofffrei durch Verwendung von Naturkautschuk

Lieferumfang:

- 1 Stück Faltleitkegel
- 1 Stück PVC-Tragetasche
- 2 Stück AAA-Batterie

Best.-Nr.	Höhe mm	Packmaß L x B x H cm	Gewicht g
218137	500	28 x 28 x 6	1.800
218138	750	39 x 39 x 6	3.200
241002	Alkaline Batterie, AAA/Micro, 1,5 V		10



Warmmaterial



Dönges Blinkleuchte für Faltleitkegel

Diese aufsteckbare Blinkleuchte kann auf jeden Faltleitkegel aufgesetzt werden und verbessert noch einmal die Sichtbarkeit und die Warnwirkung. Zwei LEDs, gespeist durch zwei im Lieferumfang enthaltene AA-Batterien, blinken nach dem Einschalten kontinuierlich.

Lieferumfang:

- 1 Stück Blinkleuchte
- 2 Stück AA-Batterie

Best.-Nr.	Farbe	Abmessung H x Ø cm	Gewicht g
218155	orange	16 x 4,5	90
218157	blau	16 x 4,5	90
241006	Alkaline Batterie, AA/Mignon, 1,5 V		23



Notfalleuchte

Dönges Notfalleuchte Flare

Zur effektiven, ergänzenden Absicherung von Gefahrenstellen.

Merkmale:

- hervorragende Sichtbarkeit durch 16 farbige LEDs
- neun verschiedene Funktionen (Blink-, Dauer-, Kreisellicht)
- mit Magnet zur schnellen und sicheren Befestigung
- Gehäuse spritzwassergeschützt
- stoßunempfindlich durch Rundumgummierung
- Blinkdauer je nach Modus bis zu 100 Stunden
- Durchmesser ca. 10,5 cm, Höhe 3,5 cm
- Betriebstemperatur -20 °C bis +57 °C
- Ausführung mit Batterie inklusive 1 x CR123-Batterie
- Ausführung mit Akku inklusive 12/24/230 V-Ladegerät



Best.-Nr.	Farbe	Ausführung	Gewicht g
218838	orange	Batterie-Version	230
218841	blau	Batterie-Version	230
218839	orange	Akku-Version	230
218842	blau	Akku-Version	230
241102	Lithium-Batterie, CR123, 3 V		15

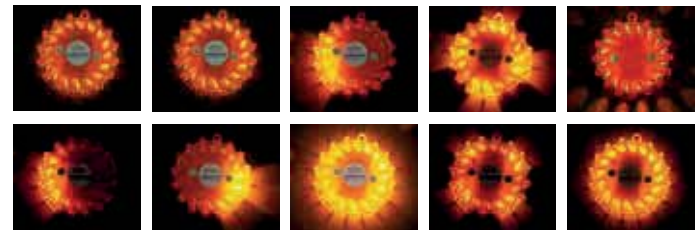

Dönges Notfalleuchtersatz Flare im Koffer

Set mit sechs Notfalleuchten Flare, Akku-Version, im praktischen Transportkoffer. Der Transportkoffer dient gleichzeitig als Ladestation für die Notfalleuchten. Die nötigen Stecker zum Laden mit 12/24 V im Fahrzeug oder mit 230 V am Netz sind ebenfalls enthalten.

Merkmale:

- hervorragende Sichtbarkeit durch 16 farbige LEDs
- neun verschiedene Funktionen (Blink-, Dauer-, Kreisellicht)
- mit Magnet zur schnellen und sicheren Befestigung
- Gehäuse spritzwassergeschützt
- stoßunempfindlich durch Rundumgummierung
- Blinkdauer je nach Modus bis zu 100 Stunden
- Durchmesser ca. 10,5 cm, Höhe 3,5 cm
- Betriebstemperatur -20 °C bis +57 °C
- Ausführung mit Akku inklusive 12/24/230 V-Ladegerät

Lieferumfang:

- 6 Stück Flares, Akku-Version
- 1 Stück Kunststoff-Koffer
- 1 Stück Ladegerät 12/24/230 V

Best.-Nr.	Farbe	Packmaß L x B x H cm	Gewicht g
218840	orange	45 x 36,5 x 7	3.200
218843	blau	45 x 36,5 x 7	3.200



Dönges Faltleittafel

Die Faltleittafel ist eine sehr hilfreiche Ergänzung zu den üblichen Warnmaterialien im Einsatz. Sie eignet sich ideal zur Absicherung von Unfallfahrzeugen und Gefahrenstellen. Die sehr stabile Matte aus Planenmaterial verfügt über acht Aufhängeösen sowie acht kräftige Magneten am Rand. Somit lässt sie sich in nahezu jeder Lage und auf verschiedensten Untergründen leicht befestigen. Die vier Pfeile bestehen aus retroreflektierender Folie mit jeweils neun integrierten, sehr hellen LEDs. Die LEDs in wasserdichter Ummantelung werden mit vier AA-Batterien betrieben. Ein Satz Batterien ermöglicht ca. 50 Stunden Betriebszeit. Nach Einschalten der LEDs leuchten die Pfeile nacheinander auf und weisen so vom Hindernis weg. Nicht nur bei Dunkelheit ein auf große Entfernungen sichtbarer Effekt, der für zusätzliche Sicherheit am Einsatzort sorgt. Die Tafel ist in einer stabilen Transporttasche mit Reißverschluss immer sicher verstaut.

Merkmale:

- Betriebsmodi Lauflicht, Blinklicht, Dauerlicht
- Obermaterial PVC
- Reflektorpfeile mit Reflektionsklasse I
- Schalter spritzwassergeschützt
- Befestigung über integrierte Magnete oder Ösen möglich
- Batterien 4 x AA nicht im Lieferumfang enthalten

Lieferumfang:

- 1 Stück Faltleittafel
- 1 Stück Transporttasche

Best.-Nr.	Abmessung L x B mm	Gewicht g
218158	820 x 440	1.125
241006	Alkaline Batterie, AA/Mignon, 1,5 V	23



Dönges Faltsignal

Die hochwertigen Faltsignale zeichnen sich durch besonders hohe Qualität zu günstigen Preisen aus. Alle Ausführungen verfügen über ein sehr stabiles Gestell aus verzinktem U-Stahl mit Federmechanismus. Eine Öse zur Befestigung eines Zusatzgewichtes, ein Normzapfen zur Aufnahme von Blitzleuchten sowie ein Tragegriff an der Spitze des Faltsignals sind ebenfalls Standard. Beide Ausführungen können mit zwei Standardaufdrucken geliefert werden. Optional bieten wir einen Adapter zur Befestigung der Faltsignale auf dem Dreibeinstativ an. Damit kann das Faltsignal auf dem Normzapfen DIN 14640 der Feuerwehrstative befestigt und somit in Höhen bis zu 5 m angebracht werden.

Merkmale:

- strapazierfähiges, langlebiges Material
- schmutzunempfindlich
- witterungsbeständiger Druck in schwarz/rot
- standsicher durch hohes Gewicht

Lieferumfang:

- 1 Stück Faltsignal
- 1 Stück Transporthülle

Best.-Nr.	Höhe mm	Ausführung	Aufdruck	Gewicht g
218100	700	Tagesleuchtfarbe	3 x Feuerwehr	3.300
218104	700	Tagesleuchtfarbe	Feuerwehr, Unfall, Ölunfall	3.300
218102	900	Tagesleuchtfarbe	3 x Feuerwehr	4.300
218106	900	Tagesleuchtfarbe	Feuerwehr, Unfall, Ölunfall	4.300
218108	700	retroreflektierend	3 x Feuerwehr	3.300
218110	700	retroreflektierend	Feuerwehr, Unfall, Ölunfall	3.300
218112	900	retroreflektierend	3 x Feuerwehr	4.300
218114	900	retroreflektierend	Feuerwehr, Unfall, Ölunfall	4.300
218120	Adapter für Normzapfen, 30 mm			400

Individueller Text
auf Anfrage!



Dönges Klett-Faltsignal

Die bewährten Faltsignale gibt es auch mit Flauschfläche für auswechselbare Klettschilder.

Vorteil: die Faltsignale können flexibel eingesetzt werden. Einfach das Klettschild mit der benötigten Aufschrift anbringen - fertig. Sie benötigen nur ein Faltsignal und sind für alle Fälle gerüstet. Die passenden Klettschilder gibt es mit vielen Standard-Texten. Auf Anfrage sind sie natürlich auch mit Druck nach Ihren individuellen Wünschen lieferbar. Die Klettschilder sind nur in retroreflektierender Ausführung erhältlich.

Merkmale:

- strapazierfähiges, langlebiges Material
- schmutzunempfindlich
- witterungsbeständiger Druck in schwarz/rot
- standsicher durch hohes Gewicht
- mit Flauschfläche 40 x 8 cm

Lieferumfang:

- 1 Stück Faltsignal
 - 1 Stück Transporttasche
- je nach Ausführung mit bzw. ohne Klettschilder

exklusiv **DOENGES**



Best.-Nr.	Höhe mm	Ausführung	Klettschild	Gewicht g
218101	700	Tagesleuchtfarbe	ohne	3.300
218116	700	Tagesleuchtfarbe	3 x Feuerwehr	3.420
218115	700	Tagesleuchtfarbe	Feuerwehr, Unfall, Ölunfall	3.420
218103	900	Tagesleuchtfarbe	ohne	4.300
218118	900	Tagesleuchtfarbe	3 x Feuerwehr	4.420
218117	900	Tagesleuchtfarbe	Feuerwehr, Unfall, Ölunfall	4.420
218111	700	retroreflektierend	ohne	3.300
218126	700	retroreflektierend	3 x Feuerwehr	3.420
218127	700	retroreflektierend	Feuerwehr, Unfall, Ölunfall	3.420
218113	900	retroreflektierend	ohne	4.300
218131	900	retroreflektierend	3 x Feuerwehr	4.420
218132	900	retroreflektierend	Feuerwehr, Unfall, Ölunfall	4.420
218120	Adapter für Normzapfen, 30 mm			400



Adapter für Normzapfen



Dönges Klettschild, retroreflektierend

Zur einfachen Befestigung auf dem entsprechenden Faltsignal. Die Klettschilder passen auf alle Ausführungen unserer Klett-Faltsignale.

Best.-Nr.	Abmessung L x B mm	Ausführung	Gewicht g
218109	500 x 100	Aufdruck FEUERWEHR	40
218105	500 x 100	Aufdruck UNFALL	40
218107	500 x 100	Aufdruck ÖLUNFALL	40
218730	500 x 100	Aufdruck ÖLSPUR	40
218122	500 x 100	Aufdruck GEFAHR	40
218123	500 x 100	Aufdruck HOCHWASSER	40
218724	500 x 100	Aufdruck BAUSTELLE	40



Individueller Text auf Anfrage!

exklusiv **DOENGES**

Warnflagge

Dönges Warnflaggensatz

Warnflaggensatz für Kolonnenfahrten, bestehend aus einer blauen, einer grünen, einer roten und einer gelben Flagge. Material Baumwolle, befestigt an einem ca. 80 cm langen Holzstab. Der Satz wird im stabilen Segeltuchbeutel geliefert.

Lieferumfang:

- 4 Stück Warnflagge (blau, rot, grün, gelb)
- 1 Stück Segeltuchbeutel



Best.-Nr.	Abmessung L x B cm	Gewicht g
212732	50 x 50	880

Dönges Warnflagge

Nach StVZO, weiß/orange/weiß, Holzstab ca. 80 cm lang.



Best.-Nr.	Abmessung L x B cm	Gewicht g
212730	50 x 50	184



Dönges Warndreieck

EN-Version ECE-R27 mit Prüfnummer. Lieferung im Kunststoff-Köcher. Stark retroreflektierend.

Best.-Nr.	Abmessungen L x B x H mm	Gewicht g
212731	440 x 35 x 50	400

Einen KFZ-Verband-
kasten finden Sie
auf Seite 420



Dönges Warnblinkleuchte

Warnblinkleuchten mit GGVS-/ADR-Zulassung zur Absicherung von Unfallstellen und Pannenfahrzeugen. Diese Warnblinkleuchten sind nach Paragraph 53a StVZO für Fahrzeuge mit mehr als 2.8 t zulässigem Gesamtgewicht vorgeschrieben. Die Leuchten sind auch zur Absicherung von GGVS-Fahrzeugen einsetzbar, mit Ausnahme der Zone 1 und Zone 0. Die Leuchten zeichnen sich durch hohe Standsicherheit und einfachste Handhabung aus. Die Batterien sind nicht im Lieferumfang enthalten.

Merkmale:

- lange Batterielaufzeit
- enorm hell
- Betrieb mit zwei D-Zellen
- Blink- oder Dauerlicht möglich

Lieferumfang:

1 Stück Warnblinkleuchte ohne Batterien

	Best.-Nr.	Ausführung	Abmessung L x B x H mm	Gewicht g
1	212836	LED	220 x 80 x 55	228
2	212459	mit Glühlampe	220 x 80 x 55	400
	241014	Alkaline Batterie, D/Mono, 1,5 V		140



Dönges Warnweste

Merkmale:

- weithin sichtbares, leuchtendes Orange
- voll retroreflektierende Streifen rundum
- universelle Passform
- Klettverschluss vorn

Technische Daten:

Material: 100% Polyester
 Farbe: leuchtorange
 Größe: Einheitsgröße
 Norm: EN ISO 20471 Klasse 2



Best.-Nr.	Aufdruck	Gewicht g
280002	ohne Aufdruck	140
280001	Feuerwehr	250

Dönges Signalweste

Vielfach bewährt, befindet sich die Signalweste im Einsatz bei Feuerwehr, THW, Polizei, DLRG, DRK, Kripo und Zoll. Im Vergleich zur genormten Signalweste des BMI wird bei dieser Signalweste ein hochwertiger, schwererer Polyesterstoff verwendet. Dies garantiert eine höhere Qualität und längere Haltbarkeit. Ein weiterer Sicherheitsfaktor wird durch den längeren Schnitt der Warnweste erreicht, da hier eine größere reflektierende Fläche entsteht und somit eine bessere Warnwirksamkeit der Einsatzkräfte gewährleistet wird. Der grobstollige Metall-Reißverschluss ermöglicht einfaches und schnelles Schließen auch noch nach langem Gebrauch. Auf Wunsch liefern wir diese Signalweste auch mit individuellem Aufdruck.

Merkmale:

- Warnweste, hochwertige Ausführung ähnlich der technischen Richtlinie (TL) des Beschaffungsamtes des BMI
- 150 g/m² Polyester (100 %)
- leuchtgelb mit orangefarbener bzw. blauer Saumeinfassung
- Reflexanordnung silber zweifach um Rumpf, je einmal über Schulter („Hosenträgeranordnung“)
- V-Ausschnitt
- Reißverschluss vorne
- Seiten zur Größeneinstellung per Klett verstellbar
- orangefarbenes bzw. blaues Feld auf Brust und Rücken
- erfüllt die EN ISO20471 Klasse 2

Lieferumfang:

- 1 Stück Signalweste
- 1 Stück Schutztasche

Best.-Nr.	Aufdruck	Farbe	Gewicht g
218006	ohne Aufdruck	gelb/orange	250
218007	ohne Aufdruck	gelb/blau	250
218008	Feuerwehr (hinten)	gelb/orange	250
218010	THW (hinten)	gelb/orange	250
218009	Polizei (vorne + hinten)	gelb/blau	250



Beispieldruck, individueller Druck möglich



Saumeinfassung leuchtorange

PAX Kennzeichnungsweste

Das Tragen von Kennzeichnungswesten im Einsatz hat sich bei den Feuerwehren, im Rettungsdienst und im Katastrophenschutz seit einigen Jahren durchgesetzt. Die Kennzeichnungswesten dienen der Funktionskennzeichnung im Einsatz. Führungsaufgaben und wichtige Fachfunktionen werden durch Tragen der verschiedenen Westen nach außen deutlich sichtbar gemacht. Üblicherweise sind folgende Farben/Funktionen zugeordnet:

- Rot = Gruppenführer
- Gelb = Einsatzleiter
- Grün = Fachberater
- Blau = Leitender Notarzt
- Weiß = Abschnittsleiter
- Kariert s/w = Atemschutzüberwachung

Diese Kennzeichnungswesten verfügen über zwei Funkgerätehalterungen mit längenverstellbaren Sicherungsschlaufen, Halteschlaufen für die Antennen sowie Klemmschlaufen für die Mikrofone im Schulter- und Brustbereich. Zwei Brusttaschen für DIN A6 Notizblöcke und Brust- und Rücken für Klettschilder sind ebenfalls vorhanden. Auf dem Rücken können zwei Klettschilder (40 x 8 cm) befestigt werden, der Brustflausch misst 12 x 2,5 cm. Die Weste wird mittels Klett am Jackenflausch gehalten. Der Umfang der Weste ist regulierbar. Zudem ist die Weste nach EN 533 flammhemmend ausgerüstet.

Best.-Nr.	Farbe	Material	Gewicht g
290031	karo s/w	PAX-Light	620
290032	rot	PAX-Light	620
290033	blau	PAX-Light	620
290034	gelb	PAX-Light	620
290036	grün	PAX-Light	620
290037	weiß	PAX-Light	620
290038	lila	PAX-Light	620



NEU ✓

Warmmaterial



Original Cyalume ChemLights

Cyalume Technologies Inc. aus den USA ist der Weltmarktführer bei chemolumineszenten Leuchtmitteln, umgangssprachlich auch als Knicklichter oder Light Sticks bezeichnet. Die Produkte von Cyalume genießen in diesem Bereich das größte Vertrauen der Anwender, speziell vieler Armeen weltweit. Nicht zuletzt deshalb verfügen fast alle Produkte über eine Nato Stock Number, sind also bei den verschiedenen Nato Partnern als Ausrüstung der Truppe gelistet.

Aber auch bei Feuerwehr, Katastrophenschutz, Polizei, Verkehrssicherung, Seenotrettung, in der Industrie und im Freizeitsektor sowie in vielen anderen Bereichen sind ChemLights bereits weit verbreitet. Das liegt an den vielen Vorteilen, die ChemLights gegenüber herkömmlichen Lichtquellen bieten:

ChemLights sind sicher!

Keine Wärmeentwicklung, keine Funkenbildung. Evtl. vorhandene Chemikalien oder Gase können sich nicht entzünden. ChemLights sind absolut ungiftig und nicht korrosiv.

ChemLight sind zuverlässig!

ChemLights sind jederzeit einsatzbereit. Ein Handgriff genügt und Sie verfügen über ein im Umkreis von 360° sichtbares, helles Licht. Ganz ohne Stromnetz, Batterien oder andere Energiequellen. Sie knicken ganz einfach das ChemLight. Hierbei zerbricht eine Glaskapsel im Inneren des Kunststoffgehäuses und die dort enthaltene Chemikalie mischt sich mit einer weiteren Chemikalie, die im Kunststoffgehäuse enthalten ist. Als Reaktion wird ein helles Licht in verschiedenen Farben erzeugt, je nach Art und Kombination der enthaltenen Chemikalien.

ChemLight sind hell!

ChemLights sind bei Dunkelheit über weite Strecken sichtbar. Sie leuchten sogar unter Wasser. Je nach Einsatzzweck wählen Sie ein extrem helles ChemLight mit kürzerer Leuchtdauer oder ein weniger helles ChemLight mit bis zu 12 Stunden Leuchtdauer.

ChemLight sind vielseitig!

ChemLights können zu den verschiedensten Zwecken eingesetzt werden:

- Kennzeichnung von Unfallstellen
- Kennzeichnung von Landeplätzen
- Wegekennzeichnung
- persönliche Sicherheit
- Kennzeichnung von Gefahrenzonen
- Kennzeichnung von Beweismitteln
- Beleuchtung von Fluchtwegen
- Triage-Kennzeichnung bei Nothilfe-Einsätzen

ChemLight sind preisgünstig!

ChemLights benötigen keinerlei Pflege oder Wartung. Sie benötigen keine Energiequelle, Wasser oder Wind haben keinerlei Einfluß auf ihre Leucht- oder Lebensdauer. ChemLights können Sie überall aufbewahren und lagern – im Einsatzfall genügt ein Griff und Sie verfügen über Licht!

ChemLights gibt es in unterschiedlichen Ausführungen, Farben und Größen. Wir können hier nur eine Auswahl der Produkte zeigen, weitere und insbesondere spezielle Produkte für besondere Anwendungen erhalten Sie bei uns auf Anfrage.





Cyalume Mini ChemLight 1-½"

Das Standardprodukt. Im Einsatz bei der US Army wie bei vielen anderen Streitkräften. Erfüllt alle militärischen Normen. Besitzt NATO-Zulassungen und verfügt über NATO Stock Numbers.

Best.-Nr.	Farbe	Länge cm	Leuchtdauer h	Gewicht g
270010	blau	4	4	2
270020	grün	4	4	2
270030	rot	4	4	2
270040	gelb	4	4	2

Cyalume Mini ChemLight 2"

Best.-Nr.	Farbe	Länge cm	Leuchtdauer h	Gewicht g
270060	grün	5	4	3
270070	gelb	5	4	3

Cyalume Mini ChemLight 3"

Best.-Nr.	Farbe	Länge cm	Leuchtdauer h	Gewicht g
270080	gelb	8	4	5

Cyalume ChemLight 4"

Best.-Nr.	Farbe	Länge cm	Leuchtdauer h	Gewicht g
270090	grün	10	6	12
270100	orange	10	6	12
270598	Magnetfuß für Knicklichter			85
270581	Handstück für ChemLight			60

Cyalume ChemLight 6"

Best.-Nr.	Farbe	Länge cm	Leuchtdauer h	Gewicht g
270140	grün	15	12	15
270150	grün-HI	15	0,5	15
270220	gelb	15	12	15
270230	gelb-HI	15	0,5	15
270180	rot	15	12	15
270190	rot-HI	15	0,5	15
270120	blau	15	8	15
270160	orange	15	12	15
270170	orange-HI	15	0,1	15
270200	weiß	15	8	15
270210	weiß-HI	15	0,5	15
270598	Magnetfuß für ChemLight			85
270581	Handstück für ChemLight			60
270599	Taktische Hülle für 6" ChemLight			30



Knicklicht

Cyalume ChemLight 10"

Das Standardprodukt. Im Einsatz bei der US Army wie bei vielen anderen Streitkräften. Erfüllt alle militärischen Normen. Besitzt NATO-Zulassungen und verfügt über NATO Stock Numbers. Besonderheit hier: die orange-farbene Ausführung verfügt über ein Dreibeingestell aus Draht. Hiermit kann das ChemLight auch aufgestellt werden.

Best.-Nr.	Farbe	Länge cm	Leuchtdauer h	Gewicht g
270270	gelb	25	2	110
270260	orange	25	2	110
270598	Magnetfuß für Knicklichter			85
270581	Handstück für ChemLight			60

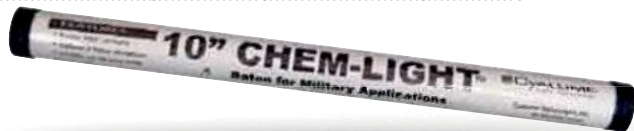

Cyalume ChemLight 15"

Das Standardprodukt. Im Einsatz bei der US Army wie bei vielen anderen Streitkräften. Erfüllt alle militärischen Normen. Besitzt NATO-Zulassungen und verfügt über NATO Stock Numbers. Diese ChemLights sind in Ausführungen mit einem oder zwei Endringen erhältlich. Die Besonderheit bei diesen ChemLights: die Varianten mit zwei Endringen lassen sich auch durch einen kurzen Stoß aktivieren, müssen also nicht geknickt werden. Das ermöglicht die Aktivierung auch mit nur einer Hand.

Best.-Nr.	Ausführung/Farbe	Länge cm	Leuchtdauer h	Gewicht g
270290	1 Endring/grün	38	12	90
270310	1 Endring/gelb	38	12	90
270300	1 Endring/rot	38	12	90
270280	1 Endring/blau	38	8	90
270320	1 Endring/weiß	38	8	90
270360	2 Endringe/grün	38	12	90
270380	2 Endringe/gelb	38	12	90
270370	2 Endringe/rot	38	12	90
270350	2 Endringe/blau	38	8	90
270400	2 Endringe/ultra-orange	38	5	90
270390	2 Endringe/weiß	38	8	90
270581	Handstück für ChemLight			60
270598	Magnetfuß für Knicklichter			85

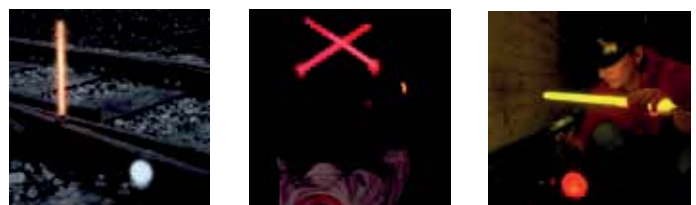

Cyalume LightShape 3"

LightShapes dienen vor allem der Kennzeichnung. Im Feuerwehreinsatz können die auf nahezu allen Untergründen selbstklebenden, 8 cm großen LightShapes zum Lebensretter werden, wenn sie zum Beispiel den Fluchtweg kennzeichnen. Aber auch zur persönlichen Kennzeichnung im Einsatz oder bei der Spurensicherung sind sie hilfreich. Einmal aktiviert leuchten sie vier Stunden lang, was für die meisten Einsätze ausreicht.

Best.-Nr.	Farbe	Ø cm	Leuchtdauer h	Gewicht g
270430	grün	8	4	14
270460	gelb	8	4	15
270450	rot	8	4	15
270420	blau	8	4	15
270440	orange	8	4	15



Cyalume VisiPad

Das extraflache und extraleichte VisiPad ist ein rechteckiges Leuchtpad mit einer selbstklebenden Seite, mit der Patienten, Gebäude, Fluchtwege etc. in verschiedenen Umgebungen einschließlich ATEX-Zonen markiert werden können. Vorgestanzte Kerben und Ösen erleichtern das Anbringen des VisiPads an einem Kabel oder dünnem Draht. Die ebene Oberfläche kann mit Permanentmarkierer beschriftet werden, was eine noch präzisere Markierung ermöglicht.

Merkmale:

- extra flach
- ungiftig
- wasserdicht
- selbstklebende Rückseite
- einfache Beschriftung mit Text, Pfeilen oder Symbolen
- spezielles Design verhindert unbeabsichtigte Aktivierung
- in sechs verschiedenen Farben erhältlich

Best.-Nr.	Farbe	Abmessung L x B cm	Leuchtdauer h	Gewicht g
270491	grün	11 x 6	10	129
270490	rot	11 x 6	10	129
270493	gelb	11 x 6	10	129
270494	blau	11 x 6	10	129
270495	orange	10 x 6	10	129



Cyalume Taktische Hülle für 6" ChemLight

Diese Hülle ist für alle 6" ChemLights und SnapLights geeignet. Die Hülle kann mit einem Clip an der Kleidung oder Ausrüstung befestigt werden. Mit Hilfe des drehbaren Fensters kann eingestellt werden, wieviel Licht abgestrahlt wird. Das ist speziell im militärischen Einsatz hilfreich.

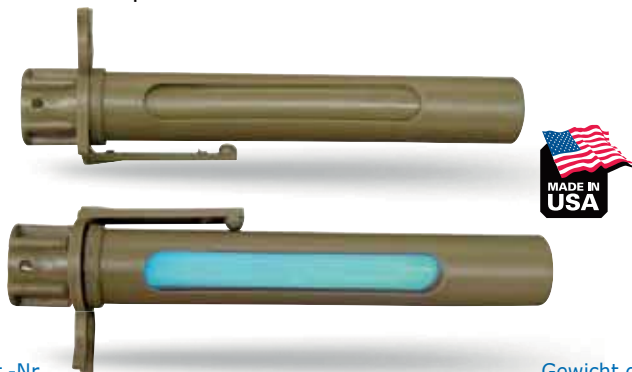

Best.-Nr.	Gewicht g
270599	30

Cyalume Handstück für ChemLight

Das Handstück zur Aufnahme von ChemLights und SnapLights.



Best.-Nr.	Gewicht g
270581	60

Cyalume Magnetfuß für ChemLight

Der Magnetfuß kann ChemLights und LightSticks aufnehmen. Sie lassen sich damit sicher an Fahrzeugen, Verkehrsschildern, Metalltüren etc. befestigen.

Best.-Nr.	Gewicht g
270598	85



Knicklicht

Cyalume SnapLight 6"

Das Industrieprodukt. Bei nahezu gleicher Leuchtkraft und gleicher Leuchtdauer vergleichbar mit den nach höchsten Militärstandards geprüften ChemLights. Die SnapLights sind die Alternative für zivile Anwendungen.

Best.-Nr.	Farbe	Länge cm	Leuchtdauer h	Gewicht g
270540	grün	15	12	20
270550	rot	15	12	20
270590	blau	15	8	20
270560	gelb	15	12	20
270570	orange	15	12	20
200169	gelb	15	30	20
200170	rot	15	30	20
200171	weiß	15	30	20
270580	weiß	15	8	20
270598	Magnetfuß für ChemLight			85
270581	Handstück für ChemLight			60
270599	Taktische Hülle für 6" ChemLight			30



Cyalume SnapLight 10"

Das Industrieprodukt. Bei nahezu gleicher Leuchtkraft und gleicher Leuchtdauer vergleichbar mit den nach höchsten Militärstandards geprüften ChemLights. Die SnapLights sind die Alternative für zivile Anwendungen.

Best.-Nr.	Farbe	Länge cm	Leuchtdauer h	Gewicht g
270593	gelb	25	2	60
270592	rot	25	2	60
270591	grün	25	2	60
270598	Magnetfuß für ChemLight			85
270581	Handstück für ChemLight			60



Cyalume PML Personnel Marker Light

Das PML kann mit Hilfe eines Clips an der Kleidung befestigt werden.

Es wurde z. B. für die Rettung aus Seenot entwickelt, wird aber auch inzwischen im Feuerwehreinsatz zur besseren Sichtbarkeit der Einsatzkräfte im dichten Rauch eingesetzt.

Best.-Nr.	Farbe	Länge cm	Leuchtdauer h	Gewicht g
270594	grün	14	8	65



Cyalume S.O.S. Signal & Light

Ein ChemLight mit Schutzhülle und Schnur. Nach der Aktivierung kann das ChemLight mit Hilfe der Schnur im Kreis geschleudert werden um bestimmte Signale zu übermitteln. In erster Linie im maritimen und militärischen Einsatz.

Best.-Nr.	Farbe	Länge cm	Leuchtdauer h	Gewicht g
270595	grün	14	45	
270596	orange-Hi	14	5	45



Dönges Anhaltestab

Anhaltestäbe sind im Einsatzfall wichtig, um Einsatzstellen abzusichern bzw. den an der Einsatzstelle vorbei laufenden Verkehr zu warnen oder anzuhalten. Somit müssen sie zuverlässig funktionieren. Deshalb sind alle Kunststoffteile und Birnenfassungen unserer Anhaltestäbe aus bruch-sicherem Kunststoff gefertigt und mit einseitiger oder beidseitiger Beleuchtung inklusive Kippschalter lieferbar. Als Leuchtmittel stehen zukunftsweisende LED-Technik oder herkömmliche Glühbirnen mit E10-Schraubgewinde zur Verfügung.

Merkmale:

- komplett geschlossenes Reflektorgehäuse
- oberflächenvergütete Metallteile
- versilberte und vernickelte Kontakte
- verlötete elektrische Verbindungen
- mit Glühbirne (E10) oder LED-Leuchtmittel
- grüne oder rote Vorsatzscheibe
- inklusive Halteschleife aus Leder



made
in
Germany

	Best.-Nr.	Aufdruck	Beleuchtung	Grifflänge cm	Ausführung	Leuchtmittel	Gewicht g	
1	218830	Halt Feuerwehr	einseitig	41	rot/rot	E10	495	
	218832	Halt Feuerwehr	einseitig	41	rot/rot	LED	495	
	218825	Halt Feuerwehr/Straße frei	einseitig	41	rot/grün	E10	495	
	218826	Halt Feuerwehr/Straße frei	einseitig	41	rot/grün	LED	495	
	218834	Halt Feuerwehr	beidseitig	41	rot/rot	E10	585	
	218836	Halt Feuerwehr	beidseitig	41	rot/rot	LED	585	
	218845	Halt Feuerwehr/Straße frei	beidseitig	41	rot/grün	E10	585	
	218846	Halt Feuerwehr/Straße frei	beidseitig	41	rot/grün	LED	585	
2	218829	Halt Feuerwehr	einseitig	46	rot/rot	E10	590	
	218831	Halt Feuerwehr	einseitig	46	rot/rot	LED	590	
	218828	Halt Feuerwehr/Straße frei	einseitig	46	rot/grün	E10	590	
	218827	Halt Feuerwehr/Straße frei	einseitig	46	rot/grün	LED	590	
	218833	Halt Feuerwehr	beidseitig	46	rot/rot	E10	680	
	218835	Halt Feuerwehr	beidseitig	46	rot/rot	LED	680	
	3	218844	Halt Feuerwehr/Straße frei	beidseitig	46	rot/grün	E10	680
		200222	Halt Feuerwehr/Straße frei	beidseitig	46	rot/grün	LED	680
218837		Einsatz THW/ohne	einseitig	46	rot/grün	LED	590	

Dönges Leucht-Einwinkstab

Ursprünglich zur Einweisung von Flugzeugen auf zivilen und militärischen Flughäfen entwickelt, sind diese Einwinkstäbe auch bei Feuerwehren und Hilfsorganisationen als Warngerät bzw. Einweisungsgerät für Fahrzeuge im Einsatz. Diese Leucht-Einwinkstäbe sind die einzigen bei der Bundeswehr zugelassenen Geräte ihrer Art. Versorgungsnummer 6230-12-368-1588.

Merkmale:

- sehr leicht, nur 175 Gramm (ohne Batterien)
- Länge der Leuchteinheit 340 mm
- fallsicherer und bruchfester Kunststoff
- LED-Licht
- Farben umschaltbar, rot oder grün
- Handgriff geriffelt
- Dauer- oder Blinklicht
- bis zu 1,5 km sichtbares Licht
- bis zu 400 Betriebsstunden im Blinkmodus
- Betrieb mit drei C-Zellen

Best.-Nr.	Farbe	Länge x Ø mm	Gewicht g
218003	grün/rot	550 x 50	230
241010	Alkaline Batterie, C/Baby, 1,5 V		67



Dönges Sturmstreichhölzer

Trotzen durch den langen Schwefelkopf auch starkem Wind und sind aufgrund der aufgebrachtten Schutzschicht wasserfest.

Best.-Nr.	Inhalt Stück	Gewicht g
212750	20	24



Abbildung ähnlich



Absperrgerätesatz

Dönges Absperrgerätesatz

Mobiler, handlicher Komplettsatz, der für alle Einsatzfahrzeuge geeignet ist. Besonders auch bei Platzmangel, z. B. im PKW, die perfekte Wahl.

Der Satz wurde in Zusammenarbeit mit der Bundespolizei entwickelt. Durch das verstellbare Haltersystem konnte die Länge der Spieße (im zusammengeschobenen Zustand) auf 55 cm verringert werden. Durch den Standfuß ist der Halter auch für Asphalt und Beton geeignet. Alle Teile befinden sich in einem stabilen Stahlblechkasten mit Tragegriffen. Er ist abschließbar, schwarz lackiert und trägt die Aufschrift ~Absperrgerätesatz~. Eine Inneneinteilung dient zur sicheren Aufnahme aller Teile. Die Aufstellfüße sind verzinkt und wetterfest und verfügen über eine Feststellschraube zur sicheren Aufnahme der Halter. Die Ecken sind leicht abgekantet, um sicheren Stand auch auf Kies und Erde zu gewährleisten. Die verstellbaren Halter aus verzinktem Stahl lassen sich bis zu einer Länge von 105 cm ausziehen. Zudem enthält der Satz eine Einschlaghilfe, zum sicheren Einschlagen bzw. Eindrücken der Halter in festere Böden, ohne dass der Spieß beschädigt wird sowie einen Abrollkarton mit Absperrband, 500 m, rot/weiß geblockt. Die Absperrbänder sind je nach Ausführung neutral oder mit unterschiedlichen Aufdrucken versehen.



DÖNGES
exklusiv

Best.-Nr.	Ausführung	Abmessung B x T x H mm	Gewicht g
212800	neutral	590 x 325 x 235	26.000
212801	Feuerwehr-Sperrzone	590 x 325 x 235	26.000
212802	Polizeiabsperrung	590 x 325 x 235	26.000



Dönges Halter für Absperrband und -kette

Zur Befestigung von Absperrbändern, -ketten etc. Rundstahl, verzinkt, mit Einhänggabel und Spitze für leichtes Einschlagen.

Best.-Nr.	Länge x Ø mm	Gewicht g
212830	1.200 x 12	1.120



DÖNGES
exklusiv

Dönges Aufstellfuß

Verzinkte, wetterfeste Ausführung mit Feststellschraube zur sicheren Aufnahme von Haltern bis 12 mm Ø. Die Ecken sind leicht abgekantet, um sicheren Stand auch auf Kies und Erde zu gewährleisten.

exklusiv



Best.-Nr.	Abmessung B x T mm	Gewicht g
212805	200 x 200	800



Warmmaterial

Dönges Schilderstände

Dieser stabile Schilderstander dient zur Aufnahme von zwei Schildern verschiedener Größe und Form. So können z. B. Warnschilder nach StVO mit Hinweisschildern kombiniert werden.

Das Fußstück verfügt über drei einklappbare Füße. Somit ist sicherer Stand auch auf unebenen Böden gewährleistet. Zwei ineinander laufende Rohre mit einem festen und zwei verstellbaren Aufnahmebügeln sorgen dafür, dass Schilder verschiedenster Form und Größe gehalten werden. Alle Teile sind lackiert bzw. verzinkt.

Mit Hilfe des Reduzierstücks kann der Fuß genutzt werden, um einen Halter für ein Absperrband auf hartem Untergrund aufzustellen.

Merkmale:

- klappbar
- ausziehbar
- sicherer Stand

Technische Daten:

Abmessung:	830 x 100 mm
Höhe max.:	160 cm
Höhe min.:	80 cm

Best.-Nr.	Artikel	Gewicht g
230010	Dönges Schilderstander	6.060
230014	Reduzierstück für Schilderstander	40
230012	Fuß für Schilderstander	3.800



exklusiv

Absperrband

Dönges Absperrband

Qualitäts-Absperrband aus Polyethylen, hochreißfest. Beidseitig mit senkrechten Streifen lichteicht bedruckt. Alle Absperrbänder sind 80 mm breit, verfügbar sind Rollen von 100 bzw. 500 Metern Länge.

Merkmale:

- hochreißfest
- lichteicht bedruckt
- im Abrollkarton

Best.-Nr.	Aufdruck	Farbe	Rollenlänge m	Gewicht g
212814	ohne Aufdruck	rot/weiß	500	1.500
212816	Feuerwehr-Sperrzone	rot/weiß	500	1.500
212817	Polizeiabsperzung	rot/weiß	500	1.500
212815	ohne Aufdruck	rot/weiß	100	300
212820	ohne Aufdruck	gelb/schwarz	500	1.500



Dönges Abrollbox Easy Tape

Die praktischen Boxen verhindern ein unkontrolliertes Abwickeln des Absperrbandes im Einsatzfall. Gleichzeitig lässt sich das Band, dank des Tragegriffs, bequem ausbringen. Die integrierte Abschneidevorrichtung erleichtert das Kürzen des Bandes.

Merkmale:

- mit Abschneidevorrichtung für ein bequemes Ablängen
- verbleibende Menge ist immer sichtbar
- bequemer Tragegriff
- schneller Bandwechsel ohne Werkzeug

	Best.-Nr.	Abmessung L x B x H mm	Farbe	Gewicht g
1	218822	240 x 200 x 100	transparent	200
2	218821	300 x 220 x 105	rot	660



2



1

Dönges Absperrkette

Absperrkette aus Kunststoff, verschiedene Farbkombinationen für unterschiedliche Einsatzzwecke.

Best.-Nr.	Farbe	Länge m	Gewicht g
212818	rot/weiß	30	1.800
212819	gelb/schwarz	25	1.500
212830	Halter für Absperrband & -kette, 1.200 x 12 mm		1.120
212805	Aufstellfuß, 200 x 200 mm		800



Dönges Kreidemarkierspray

Herkömmliche Markierer auf Lackbasis hinterlassen ihre Spuren oft jahrelang. Dieses Markierspray enthält Kreide als Basis für die Markierung. Die Kreide als natürliche Substanz verschwindet nach einiger Zeit durch Witterungseinflüsse. Daher bleiben nach Abschluss der Arbeiten keine störenden Markierungen zurück. Markiert auf Asphalt, Beton, Erde, Rasen, Holz, Sand, Kies, Bäumen, usw. Verpackungseinheit: sechs Dosen im Karton.

Merkmale:

- markiert auf fast jeder Oberfläche
- zugelassen und katalogisiert von der Deutschen Telekom AG
- präziser Strahl durch speziellen Sprühkopf
- die Farbe trocknet schnell
- entleert sich vollkommen, da Kopfüberspraydose
- einfache Handhabung - das Abnehmen des Deckels entfällt durch ausgestanzte Öffnungen
- Treibgas Propan/Butan
- frei von giftigen und cancerogenen Stoffen
- Wassergefährdungsklasse 0
- schwermetallfrei

Best.-Nr.	Farbe	Gewicht g
217570	weiß	3.000
217571	schwarz	3.000
217572	rot	3.000
217573	gelb	3.000
217574	grün	3.000
217575	blau	3.000



exklusiv **DÖNGES**

made in Germany



Norfallmedizin

Effektive und schnelle medizinische Erstversorgung von Notfallpatienten und Unfallopfern kann Leben retten. Egal ob Hilfsorganisation, Feuerwehr oder THW – Sie sollten darauf vorbereitet sein, im Fall der Fälle helfen zu können.



Beatmung

Beatmung	364-365	Sauerstoffbox MANV	368
Sauerstoffversorgung	366	Laryngoskope	369-370
Druckminderer	367		



Medizintechnik

Pulsoximeter	371-374	AED Zubehör	378-380
AED Defibrillator	375-377	Immobilisation	381



Immobilisation

Reanimationsbrett	382	Spineboard Zubehör	388
Rettungskorsett	382	Kopffixierung	387
Cervicalstütze	383	Gurtsysteme	388
Spineboards	384-385	Vakuummatratze	389



Transport

Schaufeltragen	390	Bergungstrage	395
Krankentragen	391	Tragetücher	396-397
Korbtragen	392-394	Decken & Kissen	399-401
Korbtragen Zubehör	393	Leichenhülle	401



PAX-Produkte

Sanitätsrucksäcke	402-409	Innentaschen	412-413
Rettungstaschen	410	Bekleidungstaschen	414-415
Erste-Hilfe-Taschen	411		



Erste-Hilfe Ausstattung

Augenspülung	416	Verbandkästen	420-421
Rettungsscheren	417	Notfallrucksäcke	421-423
Brandwundenversorgung		Fahrtenbücher	424-425
	418-419	Schreibbretter	426-427

Beatmungsbeutel

Produkteigenschaften:

- **Komplett latexfrei:**
Selbst geringste Latexanteile können gefährliche Schwellungen der Atemwege und Kreislaufprobleme verursachen. In den letzten Jahren hat die Zahl der Latexallergiker stark zugenommen, jeder Patient ist Risikopatient.
- **Dichtungen und Membranen aus Silikon:**
Silikon garantiert auch nach längeren Lagerzeiten noch direkte Einsatzfähigkeit ohne Verkleben der Ventile. Damit ist der Beutel praktisch wartungsfrei.
- **Korpus wahlweise aus PVC oder Silikon:**
Der Korpus besteht aus speziellem hochwertigem PVC oder Silikon. Es gibt kein Aushärten wie bei Gummi-Beatmungsbeuteln. Die angerauhte Oberfläche außen sichert optimalen Grip und besonders feinfühliges Dosieren. Auch mit Handschuhen leicht bedienbar.

- **Der Beatmungsbeutel ist komplett zerlegbar und alle Einzelteile sind schnell und einfach desinfizierbar.** Alle gängigen Ersatzteile sind auch einzeln lieferbar. Der Silikonbeutel ist vollständig autoklavierbar.
- **Druckbegrenzungsventil:**
Zu hoher Druck beim Beatmen verursacht Schädigungen an der Lunge und erhöht die Gefahr der „Magenbeatmung“. Deshalb liefern wir unseren Beatmungsbeutel immer mit einem Überdruckventil aus. Zu hoher Beatmungsdruck wird verhindert. Die Aspirationsgefahr von Mageninhalt wird dadurch deutlich geringer.
- **Genormter Maskenanschluss:**
Der Anschlusskonus für die Beatmungsmasken ist genormt. Der Beutel ist dadurch mit allen gängigen Beatmungsmasken kompatibel
- **Sauerstoffanschluss:**
Zur Beatmung mit 100 % Sauerstoff hat der Beutel einen O₂-Anschluss am Lufteinlassventil.
- **Umfangreiches Zubehörprogramm**

Dönges Beatmungsbeutel für Erwachsene

Merkmale:

- geeignet für Patienten über 30 kg Körpergewicht
- empfohlene Masken: Größe 3 für Jugendliche, Größe 4 für Erwachsene mit schmalen Gesicht, Größe 5 für Erwachsene Standard
- komplett latexfrei
- Dichtungen und Membranen aus Silikon
- komplett zerlegbar
- mit Druckbegrenzungsventil
- mit Sauerstoffanschluss
- genormter Maskenanschluss

	Best.-Nr.	Material	Ausführung	Volumen ml	Gewicht g
1	251010	PVC	mit Maske Gr. 5	1.700	520
2	251011	Silikon	ohne Maske	1.700	150



Dönges Beatmungsbeutel für Kinder

DÖNGES
exklusiv

Dönges-Beatmungsbeutel für Kinder

Merkmale:

- geeignet für Patienten von ca. 7 bis 30 kg Körpergewicht
- empfohlene Masken: Größe 0 Baby, Größe 1 Kleinkinder, Größe 2 Schulkinder
- komplett latexfrei
- Dichtungen und Membranen aus Silikon
- komplett zerlegbar
- mit D ruckbegrenzungsventil
- mit Sauerstoffanschluss
- genormter Maskenanschluss

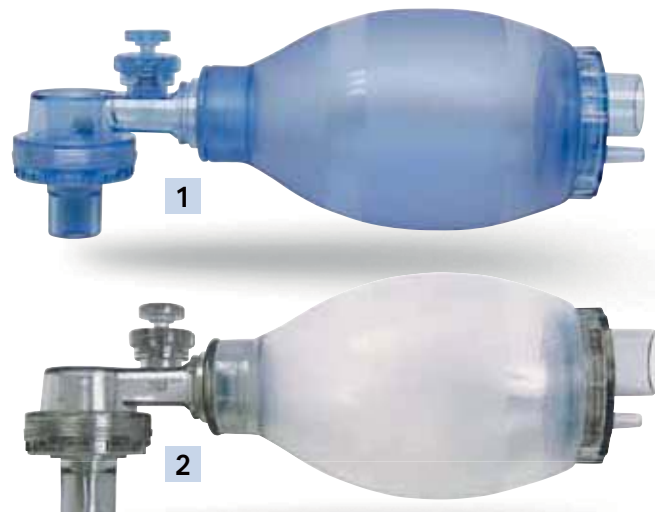

	Best.-Nr.	Material	Ausführung	Volumen ml	Gewicht g
1	251020	PVC	mit Masken Gr. 0 + 1	470	225
2	251021	Silikon	ohne Maske	470	170

Dönges Sauerstoff-Reservoir

Bei Anschluss einer Sauerstoffflasche an den Beatmungsbeutel muss zusätzlich ein Ansaugventil mit Sauerstoffreservoir benutzt werden. Der kontinuierlich in den Beutel einströmende Sauerstoff wird aufgefangen und steht beim Beatmungsvorgang komplett zur Verfügung. Es geht kein wertvoller Sauerstoff verloren. Passend für Erwachsenen- und Kinderbeutel.



Best.-Nr.	Volumen ml	Gewicht g
251012	1.500	40

Dönges Luftwulstmaske

Der Maskendom wird aus Kunststoff gefertigt und hält die Maske in Form. Ein mit Luft gefülltes Polster dichtet die Kontaktfläche zum Patientengesicht ab. Mit Ventil zur Veränderung des Luftpolsters.

Merkmale:

- latexfrei
- voll transparent
- anatomische Form
- einfaches Handling, optimale Abdichtung
- kein aufwändiges Desinfizieren, Maske wird nach Gebrauch entsorgt
- mit Ventil

Best.-Nr.	Größe	Gewicht g
251211	1	30
251212	2	30
251213	3	40
251214	4	40
251215	5	50



Dönges Sauerstoffflasche

Stahlflasche für medizinischen Sauerstoff, kompatibel mit allen Sauerstoffgeräten und Druckminderern. Die Flasche wird befüllt geliefert.

Merkmale:

- Farbe weiß
- Fülldruck 200 bar
- Lieferung inkl. Füllung



Abb. ähnlich

Best.-Nr.	Inhalt l	Abmessung L x Ø mm	Gewicht g
252000	1	340 x 82,5	1.800
252001	2	440 x 102	3.740
252002	5	540 x 140	9.000
252008	10	930 x 140	18.000

Dönges Sauerstoffflasche aus Aluminium

Aluminiumflaschen sind deutlich leichter als Stahlflaschen aber trotzdem genauso robust. Die Flasche wird befüllt geliefert.

Merkmale:

- Farbe weiß
- Fülldruck 200 bar
- Lieferung inkl. Füllung



Best.-Nr.	Inhalt l	Abmessung L x Ø mm	Gewicht g
252005	2	440 x 102	2.500
252006	5	580 x 140	4.850
252007	10	1030 x 140	11.300

Dönges Sauerstoff-Versorgungstasche MediOxy mit Inhalt

Komplettes Set für den Sauerstoff-Notfall unterwegs. Geräumige Tasche für O₂-Flasche und Zubehör, komplett bestückt für den Notfall.

Lieferumfang:

- 1 Stück PAX-Tasche MediOxy
- 1 Stück Sauerstoffflasche 2,0 l, gefüllt
- 1 Stück regelbarer Druckminderer (Flow 0-15 l/min)
- 1 Stück Sauerstoff-Verbindungsschlauch 2,1 m
- 1 Stück Sauerstoffmaske für Erwachsene
- 1 Stück Beatmungsbeutel für Erwachsene
- 1 Stück Sauerstoffreservoir
- 1 Stück Maske Gr. 5

Best.-Nr.	Abmessung mm	Gewicht g
254610	550 x 250 x 250	6.600
264047	Medi-Oxy, PAX-Plan, dunkelblau	1.200
252001	Sauerstoffflasche, 2 l	3.740
252101	Druckminderer Vari	1.900
251010	Beatmungsbeutel für Erwachsene, PVC, mit Maske Gr. 5	520
200689	Sauerstoffmaske Erwachsene mit 2,1 m Schlauch	120



Dehas Medizintechnik Druckminderer Fix 6 l/min

Die Druckminderer sind für alle Einsatzbereiche rund um medizinische Gase geeignet. Sie zeichnen sich durch einfache Bedienbarkeit, hohe Zuverlässigkeit und Sicherheit aus und haben nur einen geringen Wartungsaufwand.

Merkmale:

- fest eingestellter Flow 6 l/min
- Inhaltsmanometer für Flascheninhalt
- Anschlussgewinde 9/16", Außengewinde mit 6 mm Anschlussstülle



Best.-Nr.

252100

Gewicht g

530

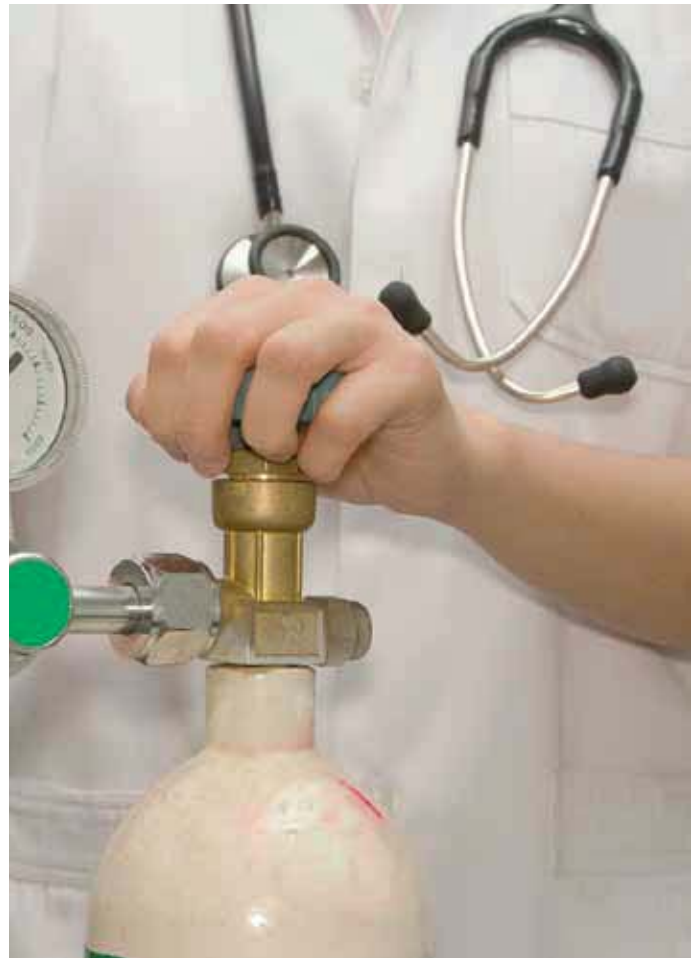

Dehas Medizintechnik Druckminderer Vari

Die Druckminderer sind für alle Einsatzbereiche rund um medizinische Gase geeignet. Sie zeichnen sich durch einfache Bedienbarkeit, hohe Zuverlässigkeit und Sicherheit aus und haben nur einen geringen Wartungsaufwand.

Merkmale:

- Flow einstellbar in Stufen von 0-25 l/min mit Handrad
- Inhaltsmanometer für Flascheninhalt
- Anschlussgewinde 9/16", Außengewinde mit 6 mm-Anschlussstülle



Best.-Nr.

252101

Gewicht g

1.900

Service und Wartung von Druckminderern

Im Rahmen des Medizinproduktegesetzes und der Normen für medizinische Druckminderer (hier EN 738) wird festgelegt, dass es allein in der Hand des Herstellers liegt, Reparatur- und Wartungsvorschriften für seine Produkte zu erstellen und zu veröffentlichen (in der Betriebsanleitung). Für die hier angebotenen Druckminderer gilt generell folgendes: Die Druckminderer sind spätestens sechs Jahre nach Inbetriebnahme einer Sicherheitskontrolle zu unterziehen, die vom Hersteller oder durch vom Hersteller geschulte und autorisierte Personen vorgenommen wird. Die Sicherheitskontrolle besteht aus:

- Lecktest unter Druck
- Prüfung der Flowgenauigkeit
- Prüfung des Arbeitsdruckes
- Aufbringen einer neuen Prüfplakette

Eine Generalüberholung ist spätestens weitere sechs Jahre nach der letzten Sicherheitskontrolle oder zwölf Jahre nach Inverkehrbringung des Produktes durchzuführen und besteht aus:

- Lecktest unter Druck
- Prüfung der Flowgenauigkeit
- Prüfung des Arbeitsdruckes
- Erneuern des Membranventils/Kolbens
- Druckprüfung des Sicherheitsventils
- Aufbringen einer neuen Prüfplakette

Sauerstoffbox MANV

Dönges Sauerstoffbox MANV

Transportables Sauerstoffsystem zur Errichtung einer Sauerstoff-Versorgungsstelle.

Zwei 5 l Sauerstoffflaschen sind transportsicher in einer robusten Zarges-Box gelagert. Ein vormontierter Druckminderer mit Schnellkupplung sichert jederzeit die schnelle Einsatzbereitschaft.

Die Verbindung zur Entnahmeleiste wird mit einem 5 m langen Niederdruckschlauch hergestellt. So steht ein großer Einsatzradius zur Verfügung.

Der Wechsel der Entnahmeflasche ist mit wenigen Handgriffen erledigt. Die Reserveflasche kann während des Betriebes ausgetauscht werden.

Zur Sauerstoffversorgung steht eine 4-fach Entnahmeleiste mit Schnellkupplungen zur Verfügung. Die Entnahmeleiste ist auf einer herausnehmbaren Tragehalterung montiert.

Über die Schnellkupplungen können wahlweise Flowmeter, Demandventile, Absaugeinheiten oder Beatmungsgeräte betrieben werden.

Optional kann die Box auch mit einer Fremdeinspeisung für externe Sauerstoffflaschen nachgerüstet werden. Damit ist der Betrieb an der Behandlungsstelle auch mit größeren Flaschen möglich.

Lieferumfang:

- 1 Stück Zarges-Box 600 x 400 x 340 mm
- 4 Stück Spannschelle für Flaschenbefestigung
- 2 Stück Sauerstoffflasche 5,0 l, Stahl
- 1 Stück Druckminderer mit Schnellkupplung
- 1 Stück Verbindungsschlauch Druckminderer Verteilerleiste 5 m
- 1 Stück vierfach Entnahmeleiste auf Click-Out-Halterung
- 4 Stück Flowmeter, einstellbar 0-25 l/min
- 4 Stück Inhalationsmasken für Erwachsene

Best.-Nr.	Abmessung mm	Gewicht g
252107	600 x 400 x 340	28.000
258052	Eurobox, 600 x 400 x 340 mm	4.700
252002	Sauerstoffflasche, 5 l	9.000
200006	Dönges Anschlußschlauch Verteiler DM 5 m	1.900



exklusiv *DÖNGES*

made
in
Germany



Laryngoskope

Bei konventionellen Warmlicht-Laryngoskopen befinden sich im Handgriff lediglich die Batterien. Zur Versorgung der Glühbirne im Spatel muss die Versorgungsspannung über zwei Kontaktplättchen vom Handgriff auf den jeweiligen Spatel übergeleitet werden.

Kaltlicht-Laryngoskope haben gegenüber den herkömmlichen Warmlicht-Ausführungen erhebliche Vorteile:

- das Leuchtmittel ist direkt im Griff eingebaut.
- der Lichtstrahl wird über ein Glasfaserbündel zur Spatelspitze geleitet
- durch die Verwendung von Halogen-Leuchtmitteln deutlich höhere Lichtausbeute
- keine sichtbindernde Glühbirne an der Spatelspitze
- deutlich einfachere Reinigung (Keine Schmutzecken am Spatel)
- keine Gefahr für den Patienten durch splitternde Birnchen

Dönges Kaltlicht Laryngoskopset

Dieses Set beinhaltet einen wiederverwendbaren Edelstahlgriff mit Batterien und einen Satz Kunststoffspatel je nach Verwendungszweck. Selbstverständlich sind alle Spatel auch einzeln erhältlich.

Lieferumfang:

- 1 Stück Laryngoskopgriff
- 2 Stück C-Batterie
- 1 Stück Spatel MacIntosh Gr. 2
- 1 Stück Spatel MacIntosh Gr. 3
- 1 Stück Spatel MacIntosh Gr. 4
- 1 Stück Spatel Miller Gr. 0 (nur bei erweitertem Set)
- 1 Stück Spatel Miller Gr. 1 (nur bei erweitertem Set)



Best.-Nr.	Ausführung	Gewicht g
251620	Standard 4-teilig	430
251621	Erweitert 6-teilig	250
241010	Alkaline Batterie, C/Baby, 1,5 V	67
251631	Ersatzbirne für Laryngoskopgriff	250



Intubation & Absaugpumpe

Dönges Kaltlicht Laryngoskopspatel Kunststoff

Die Lösung für Notfallausstattungen im Katastrophenschutz, weil sie das Budget schont. Nach dem Einsatz entfällt die aufwändige Aufbereitung. Die Spatel werden einfach durch Neue ersetzt. Daher ideal auch für Einsätze mit erhöhtem Infektionsrisiko.

Best.-Nr.	Form	Gewicht g
251640	Miller Gr. 0	50
251641	Miller Gr. 1	50
251642	Miller Gr. 2	50
1 251643	MacIntosh Gr. 2	50
2 251644	MacIntosh Gr. 3	50
3 251645	MacIntosh Gr. 4	50

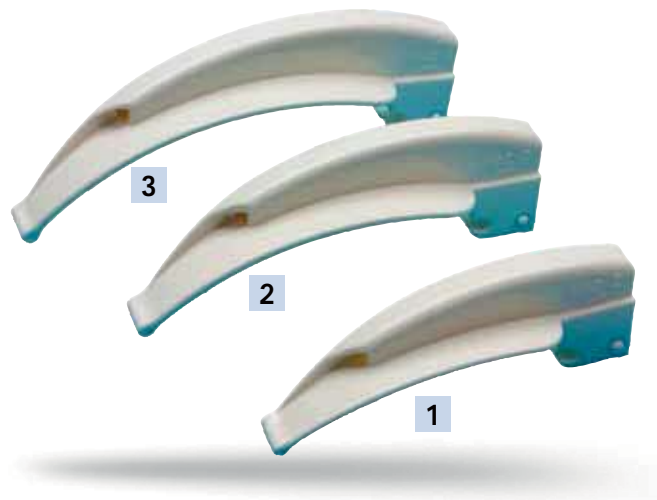

Dönges Guedeltuben-Set

Set mit acht verschiedenen Tuben. Sauber und hygienisch verpackt in transparenter Spenderbox. Darf in keiner Notfallausstattung fehlen.

Lieferumfang:

- 1 Stück Kunststoffbox mit Einlage
- 1 Stück Guedeltubus Gr. 000
- 1 Stück Guedeltubus Gr. 00
- 1 Stück Guedeltubus Gr. 0
- 1 Stück Guedeltubus Gr. 1
- 1 Stück Guedeltubus Gr. 2
- 1 Stück Guedeltubus Gr. 3
- 1 Stück Guedeltubus Gr. 4
- 1 Stück Guedeltubus Gr. 5

Best.-Nr.	Abmessung mm	Gewicht g
251608	175 x 120 x 50	180



Dönges Handabsaugpumpe

Ideal für Notfallkoffer oder Rucksack. Besonders kompakt und doch extrem leistungsfähig.

Merkmale:

- eingebauter Hepa-Bakterienfilter
- integrierter Überlaufschutz
- schwenkbarer Sekretbehälter
- regulierbare Saugkraft (50 %/100 %)

Technische Daten:

Unterdruck: 550 mbar
Behältervolumen: 350 ml
Temperaturbereich: -20 °C bis +50 °C

Lieferumfang:

- 1 Stück Handabsaugpumpe
- 2 Stück Yankauer Absaugkatheter Soft
- 1 Stück Absaugbehälter

Best.-Nr.	Abmessung mm	Gewicht g
253010	160 x 70 x 35	310
253018	Adapter Handabsaugpumpe für ISO-Katheter	8



BCI Pulsoximeter SpectroO₂ 10

Günstig, zuverlässig und intuitiv in der Anwendung. Warum zugunsten des Preises auf Leistung verzichten? Mit dem SpectroO₂ 10 Pulsoximeter muss das nicht sein. Es ermöglicht schnelle zuverlässige Spot-Check-Messungen im Bereich der medizinischen Primärversorgung. Dank besonderer Eigenschaften und optionalem Zubehör kann das SpectroO₂ 10 individuell an die Anforderungen unterschiedlichster klinischer Situationen angepasst werden.

Technische Daten:

Anzeige

SpO₂

Bereich: 0-99 %

Genauigkeit: +/- 2 Arms

Pulssignalstärke

Bereich: 0-9 Segmente, logarithmische Anzeige

Display: LED-Balkenanzeige mit neun roten Segmenten

Pulsfrequenz

Bereich: 30-254 Schläge/min

Genauigkeit: +/- 2 Arms

Pulsamplituden-Index

Bereich: 0-20 % (0,2 %-Schritte)

Display: LED-Balkenanzeige mit neun grünen/ gelben Segmenten

Stromversorgung

Batterie: 4 x Alkaline AA/Mignon/LR06

Betriebszeit: 32 h

Akku: Lithium-Ionen-Akkupack

Betriebszeit: 54 h

Netzbetrieb

Speicher

Parameter: SpO₂, Frequenz, Amplituden-Index, relative Zeit

Kapazität: 144 h

Abmessungen:

(B x H x T) 84 x 155 x 43 mm

Merkmale:

- PI(Pulsamplituden-Index)-Anzeige
- eines der größten Displays bei tragbaren Geräten
- integrierter Sensorhalter
- für verschiedenste Sensoren
- Akkubetrieb optional möglich

Lieferumfang:

- 1 Stück Pulsoximeter
- 1 Stück wiederverwendbarer Fingersensor 3044S (kurzes Anschlusskabel)
- 1 Stück Bedienungsanleitung
- 4 Stück AA-Batterie
- 1 Stück Fingersensoren-Halterung

Best.-Nr.	Artikel	Gewicht g
252510	BCI Pulsoximeter SpectroO ₂ 10	340
241006	Alkaline Batterie, AA/Mignon, 1,5 V	23
252543	Dockingstation für SpectroO ₂ -Geräte	1.300
252544	Lithium-Ionen-Akku für SpectroO ₂ -Geräte	850
252542	Netzteil für SpectroO ₂ -Geräte	120
252545	Gummischutzhülle für SpectroO ₂ -Geräte, rot	80
252547	Gummischutzhülle für SpectroO ₂ -Geräte, grün	80
252548	Gummischutzhülle für SpectroO ₂ -Geräte, blau	80
252546	Gummischutzhülle für SpectroO ₂ -Geräte, gelb	80
252549	USB-Schnittstellenkabel für SpectroO ₂ -Geräte	150



BCI Pulsoximeter SpectroO₂ 20

Zuverlässige Messwerte auch unter schwierigen Bedingungen. Mit Hilfe der von BCI patentierten seriellen Autokorrelations-Technologie liefert das SpectroO₂ 20 Pulsoximeter zuverlässige Spot-Check-Messwerte - auch unter schwierigen klinischen Bedingungen wie Minderperfusion oder bei Bewegungen. Das SpectroO₂ 20 ermöglicht es dem Anwender, unterschiedlichsten Anforderungen bei intensiver Überwachung ebenso wie unter ambulanten Bedingungen gerecht zu werden:

- interner oder externer Patiententransport
- Triage
- Tremorpatienten
- instabile Patienten

Dank besonderer Eigenschaften und optionalem Zubehör kann das SpectroO₂ 20 individuell an die Anforderungen praktisch aller klinischer Situationen angepasst werden.

Technische Daten:

Anzeige

SpO₂

Bereich: 0-100 % (Display-Maximum 99 %)

Genauigkeit: +/-2 Arms

Pulssignalstärke

Bereich: 0-9 Segmente, logarithmische Anzeige

Display: LED-Balkenanzeige mit neun roten Segmenten

Pulsfrequenz

Bereich: 20-300 Schläge/min

Genauigkeit: +/-2 Arms

Pulsamplituden-Index

Bereich: 0,03-20 % (0,01 %-Schritte)

Display: LED-Balkenanzeige mit neun grünen/gelben Segmenten

Stromversorgung

Batterie: 4 x Alkaline AA/Mignon/LR06

Betriebszeit: 26 h

Akku: Lithium-Ionen-Akkupack

Betriebszeit: 31 h

Netzbetrieb

Speicher

Parameter: SpO₂, Frequenz, Amplituden-Index, Relative Zeit

Kapazität: 144 h

Abmessungen:

(B x H x T): 84 x 155 x 43 mm

Merkmale:

- PI(Pulsamplituden-Index)-Anzeige
- eines der größten Displays bei tragbaren Geräten
- integrierter Sensorhalter
- für verschiedenste Sensoren
- Akkubetrieb optional möglich
- leistungsfähig auch bei Minderperfusion
- bewegungstolerant

Lieferumfang:

- 1 Stück Pulsoximeter
- 1 Stück wiederverwendbarer Fingersensor 3044
- 1 Stück Bedienungsanleitung
- 4 Stück AA-Batterie
- 1 Stück Fingersensoren-Halterung

Best.-Nr.	Artikel	Gewicht g
252515	BCI Pulsoximeter SpectroO ₂ 20	340
241006	Alkaline Batterie, AA/Mignon, 1,5 V	23
252543	Dockingstation für SpectroO ₂ -Geräte	1.300
252544	Lithium-Ionen-Akku für SpectroO ₂ -Geräte	850
252542	Netzteil für SpectroO ₂ -Geräte	120
252545	Gummischutzhülle für SpectroO ₂ -Geräte, rot	80
252547	Gummischutzhülle für SpectroO ₂ -Geräte, grün	80
252548	Gummischutzhülle für SpectroO ₂ -Geräte, blau	80
252546	Gummischutzhülle für SpectroO ₂ -Geräte, gelb	80
252549	USB-Schnittstellenkabel für SpectroO ₂ -Geräte	150



BCI Pulsoximeter Spectro₂ 30

Zuverlässige Ergebnisse - unter praktisch allen klinischen Bedingungen. Mit Hilfe der von BCI® patentierten seriellen Autokorrelations-Technologie liefert das Spectro₂ 30 Pulsoximeter zuverlässige Messwerte - auch unter schwierigsten klinischen Bedingungen wie Minderperfusion oder bei Bewegungen.

Das Spectro₂ 30 verfügt über verschiedene Betriebsmodi und akustische bzw. visuelle Alarmer. Der Alarm kann auch über ein Schwesternrufsystem ausgegeben werden. Das Spectro₂ 30 ermöglicht auch die Überwachung von respiratorischen Therapien:

- Risikopatienten
- Schlafscreening
- postnarkotische Überwachung
- Schmerzmittelmonitoring

Dank besonderer Eigenschaften und optionalem Zubehör kann das Spectro₂ 30 individuell an die Anforderungen praktisch aller klinischer Situationen angepasst werden.

Technische Daten:

Anzeige

SpO₂

Bereich: 0-100 % (Display-Maximum 99 %)

Genauigkeit: +/- 2 Arms

Pulssignalstärke

Bereich: 0-9 Segmente, logarithmische Anzeige

Display: LED-Balkenanzeige mit neun roten Segmenten

Pulsfrequenz

Bereich: 20-300 Schläge/min

Genauigkeit: +/- 2 Arms

Pulsamplituden-Index

Bereich: 0,03-20 % (0,01 %-Schritte)

Display: LED-Balkenanzeige mit neun grünen/gelben Segmenten

Alarmer

SpO₂

Hoch: Aus

99-51 in 1er-Schritten

Tief: 50-99 in 1er-Schritten

Pulsfrequenz

Hoch: Aus

300-21 Schläge/min in 1er-Schritten

Tief: 0-299 Schläge/min in 1er-Schritten

Stromversorgung

Batterie: 4 x Alkaline AA/Mignon/LR06

Betriebszeit: 17 h

Akku: Lithium-Ionen-Akkupack

Betriebszeit: 30 h

Netzbetrieb

Speicher:

Parameter: SpO₂, Frequenz, Amplituden-Index, relative Zeit

Kapazität: 72 h

Abmessungen:

(B x H x T): 84 x 155 x 43 mm

Merkmale:

- PI(Pulsamplituden-Index)-Anzeige
- eines der größten Displays bei tragbaren Geräten
- integrierter Sensorhalter
- für verschiedenste Sensoren
- Akkubetrieb optional möglich
- leistungsfähig auch bei Minderperfusion
- bewegungstolerant

Lieferumfang:

- 1 Stück Pulsoximeter
- 1 Stück wiederverwendbarer Komfort-Fingersensor 3444
- 1 Stück Bedienungsanleitung
- 4 Stück Alkaline-Batterien AA/Mignon/LR06
- 1 Stück Fingersensoren-Halterung

Best.-Nr.	Artikel	Gewicht g
252520	BCI Pulsoximeter Spectro ₂ 30	340
252543	Dockingstation für Spectro ₂ -Geräte	1.300
252544	Lithium-Ionen-Akku für Spectro ₂ -Geräte	850
252542	Netzteil für Spectro ₂ -Geräte	120
252545	Gummischutzhülle für Spectro ₂ -Geräte, rot	80
252549	USB-Schnittstellenkabel für Spectro ₂ -Geräte	150
252533	Einmal-Finger-Klebesensoren, Erwachsene ab 45 kg, Typ 1300	300
252537	Wiederverwendbarer Fingersensor, Standard Fingersensor, 3044	700



Pulsoximeter Zubehör

Zubehör für BCI-Pulsoximeter

Bei den Sensoren handelt es sich um original BCI-Ersatzteile. Die Sensoren sind mit allen BCI-Pulsoximetern kompatibel (außer BCI 3420).



BCI Einmal-Finger-Klebesensoren

	Best.-Nr.	Anwendung	Typ	Gewicht g
1	252533	Erwachsene ab 45 kg	1300	300
	252534	Kinder 15-45 kg	1301	300
2	252535	Kleinkinder 3-15 kg	1302	400
3	253536	Neugeborene unter 3 kg	1303	400

BCI Wiederverwendbarer Sensor

	Best.-Nr.	Anwendung	Typ	Gewicht g
4	252537	Standard Fingersensor	3044	700
	252538	Ohrsensor mit Bügel	3078	500
5	253541	Komfort-Fingersensor	3444	500



Zoll Defibrillator AED Plus

Nicht nur defibrillieren, sondern reanimieren!

Mit dem Zoll AED Plus ist es erstmalig gelungen, ein umfassendes Ersthilfekonzept für den Laien zu entwickeln. Frühdefibrillatoren gibt es schon länger im Markt, aber das fortschrittliche Konzept AED Plus, welches jeden Laien fachgerecht durch einen kompletten Wiederbelebungszyklus führt, ist neu.

- vollständige akustische und visuelle Darstellung der gesamten Wiederbelebung auf dem EKG-Display
- Gewährleistung, dass der Kopf im richtigen Winkel überstreckt wird
- eine einteilige fünf Jahre haltbare Elektrode, die ein fehlerfreies Anlegen ermöglicht

Unmittelbares Feedback in Bezug auf Rhythmus und Stärke/Tiefe der Herzdruckmassage, sichert eine fachgerechte Herz-Lungen-Wiederbelebung. Der AED Plus wurde speziell für die Laien-Ersthilfe im Alltag konzipiert.



Merkmale:

- der Helfer wird bei der Reanimation durch das beiliegende Erste-Hilfe Paket geschützt.
- der Helfer wird akustisch/visuell daran erinnert, professionelle Hilfe zu rufen.
- mit dem Gerätedeckel überstreckt er den Kopf automatisch im richtigen Winkel
- patentierte einteilige Elektrode
- audio/visuelle Korrektur der Stärke/Tiefe der Massage und Korrektur des Rhythmus
- Beatmungsanweisung: der AED PLUS zeigt das korrekte Verhältnis von Herzdruckmassage und Beatmung
- Analyse des Patienten
- Defibrillation falls erforderlich

Technische Daten:

Betriebstemperatur: 0 °C bis +50 °C
 Lagertemperatur: -30 °C bis +60 °C
 Schutzart: IP55

Lieferumfang:

- 1 Stück Zoll AED Plus
- 1 Satz Batterien
- 1 Stück Elektrode CPR-D
- 1 Stück Tasche

Best.-Nr.	Abmessung mm	Gewicht g
259100	133 x 241 x 292	3.100
259113	Batteriesatz für Zoll AED Plus	400
259101	KFZ-Halterung 10G für AED Plus	1.100
259102	Gerätetasche für KFZ-Halterung 10G AED Plus	200

ZOLL®

AED PLUS®



Defibrillator

Zoll Defibrillator AED Pro

Eine robuste Konstruktion, speziell entwickelt für die Bedürfnisse professioneller Ersthelfer. Die 2-Knopf Funktionalität des AED Pro und die intuitive Bedienoberfläche machen ihn einfach in der Handhabung, selbst für ungeübte Ersthelfer.

Der AED Pro ist mit einem hochauflösenden Display ausgestattet, das alle relevanten Informationen für die Defibrillation bereitstellt. Das Display kann auch zur EKG-Überwachung eines Patienten mittels preisgünstiger EKG-Elektroden genutzt werden. Diese Eigenschaft macht den AED Pro so wertvoll für den Anwender, gerade wenn es um die Überwachung von Patienten geht, die nicht vom Herzstillstand betroffen sind.

Der AED Pro ist der einzige professionelle Defibrillator, mit dem die ZOLL CPR-D Elektrode eingesetzt werden kann, welche eine genaue Messung der Tiefe und des Rhythmus der Kompressionen während der HLW vornimmt. Der AED Pro rechnet die Kompressionsdaten der CPR-D padz um und unterstützt den Ersthelfer mit unmittelbaren Feedbackinformationen.

Merkmale:

- überlegenes Design und eine zusätzliche Kunststoffbeschichtung widerstehen selbst rauhesten Witterungen
- EKG-Monitoring mit 3-Kanal-Ableitungskabel und qualitativ hochwertigem EKG-Display
- Option des manuellen Modus - speziell für den professionellen Einsatz
- unvergleichliche Batterie-Kompatibilität und Optionen (Einweg oder aufladbar) abhängig von den Bedürfnissen
- interner Speicher und USB-Datenspeicher

Technische Daten:

Betriebstemperatur: 0 °C bis +50 °C
Lagertemperatur: -30 °C bis +70 °C
Schutzart: IP55

Best.-Nr.	Abmessung mm	Gewicht g
259110	76 x 235 x 239	2.900
259103	EKG-Kabel für AED Pro	150
259104	Lithium Akku für AED Pro	800
259105	Ladegerät für AED Pro	350
259106	KFZ-Halterung 10G für AED Pro inkl. Tasche	1.300

AEDPRO®



Lieferung ohne
Elektrodensatz



Zoll Defibrillator AED 3

Leicht zu bedienen. Leicht zu unterhalten. Leicht zu warten.

Der komplett neue Zoll AED 3 (Automatischer Externer Defibrillator) macht das Beste noch besser. Er baut auf der optimalen Unterstützung für Helfer auf, die der AED Plus seit 2002 bietet. Auf der Grundlage jahrelanger Studien zur Gebrauchstauglichkeit in Zusammenarbeit mit sowohl geschulten als auch ungeschulten Helfern wurde die Entwicklung dieses leicht zu bedienenden Defibrillators möglich. Er ist mit dem verbesserten Real CPR Help ausgestattet, der Echtzeit-CPR-Feedback-Technologie von Zoll.

Mit seinen erstaunlich niedrigen laufenden Betriebskosten, den fünf Jahre haltbaren universellen Elektroden für Erwachsene und Kinder sowie einer Lithium-Ionen Batterie, die ebenfalls fünf Jahre hält, ist der Zoll AED 3 leicht zu unterhalten.

Darüber hinaus ist er leicht instandzuhalten, da das Programm-Management Onboard über WLAN und die Cloud mit dem Plus-Trac AED Programmverwaltungssystem von Zoll in Verbindung bleibt. Somit entfallen Wartungseinsätze.

Sie haben die Wahl zwischen zwei Schocktechnologien für den Helfer: Das Standardmodell des AED 3 arbeitet halbautomatisch und arbeitet sich für den Helfer, die die Schockabgabe selbst steuern möchten, während das Modell AED 3 Automatic den Schock nach einem dreisekündigen Countdown automatisch abgibt.

Merkmale:

- Real CPR Help, die Ihre Thoraxkompressionen erkennt und Ihnen mitteilt, wann Sie eine qualitativ hochwertige CPR durchführen
- universelle CPR Uni-padz ermöglichen die Auswahl des Kindermodus mit der Kind-Taste vorne am AED 3
- zwei Aufstellungsoptionen (aufrecht oder flach) für beste Sichtbarkeit im Rettungseinsatz
- WLAN-Funktion für die nahtlose Kommunikation mit Ihrem Netzwerk. Sie können den AED 3 ganz einfach mit dem AED-Programmverwaltungssystem PlusTrac von Zoll verbinden
- besonders niedrige Unterhaltskosten dank lang haltbarer Batterie, Elektroden und der PlusTrac Fernwartung

Technische Daten:

Betriebstemperatur: 0 °C bis +50 °C
Lagertemperatur: -30 °C bis +70 °C
Schutzart: IP55

Lieferumfang:

- 1 Stück AED 3
- 1 Stück CPR Uni-padz
- 1 Stück Lithium Akku

ZOLL®



NEU ✓

Best.-Nr.	Ausführung	Abmessung mm	Gewicht g
259130	Halbautomat	127 x 236 x 247	2.500
259131	Vollautomat	127 x 236 x 247	2.500
259132	Elektrode CPR Uni-padz		220
259134	Lithium Akku für AED 3		320
259133	Tasche für AED 3		200
259135	Wandhalterung für AED 3, Gerät ohne Tasche		350
259136	Wandschrank mit Alarm für AED 3		5.500
259137	Wandhalterung für AED 3, Gerät in Tasche		400



Defibrillator Zubehör

Zoll Elektrode CPR Stat-padz

Zweiteilige Elektrode mit voller Real-CPR-Help-Unterstützung, das Gerät zeigt Drucktiefe und Frequenz an. Die CPR Stat-padz Elektroden sind zwei Jahre haltbar.

Best.-Nr.	geeignet für	Gewicht g
259109	AED plus, AED pro	200



ZOLL®

Zoll Elektrode CPR Stat-padz II

Die CPR Stat-padz Elektrode ist für die Verwendung mit dem AED Plus/PRO und den manuellen Defibrillatoren von Zoll vorgesehen. Durch ihren zweiteiligen Aufbau wird gewährleistet, dass dem Notarzt/Rettungsanitäter alle Behandlungsmöglichkeiten offen stehen. Die Elektrode ist so gestaltet, dass sie sowohl anterior/anterior als auch anterior/posterior eingesetzt werden kann.

Best.-Nr.	geeignet für	Gewicht g
259111	AED plus, AED pro	130



Zoll Elektrode CPR-D padz

Die CPR-D padz Elektrode wurde speziell für AEDs von Zoll entwickelt. Die einzigartige einteilige Elektrodengestaltung nutzt den bekannten CPR-Orientierungspunkt zur Auflage der Hände, so dass die CPR-D padz Elektrode ohne Verzögerung am Patienten angebracht werden kann.

Die CPR-D padz Elektrode ist außerdem fünf Jahre haltbar - die längste Haltbarkeit verglichen mit allen zur Zeit auf dem Markt erhältlichen Elektroden.



Best.-Nr.	geeignet für	Gewicht g
259112	AED plus, AED pro	250

Zoll Elektrode Pedi-Padz II

AED-Elektrode für Kinder.

Merkmale:

- für Patienten bis 15 kg Körpergewicht
- zwei Jahre haltbar

Best.-Nr.	geeignet für	Gewicht g
259107	AED plus, AED pro	110



Zoll Elektrode CPR Uni-padz

Universal Elektrode für Erwachsene und Kinder für den AED 3.

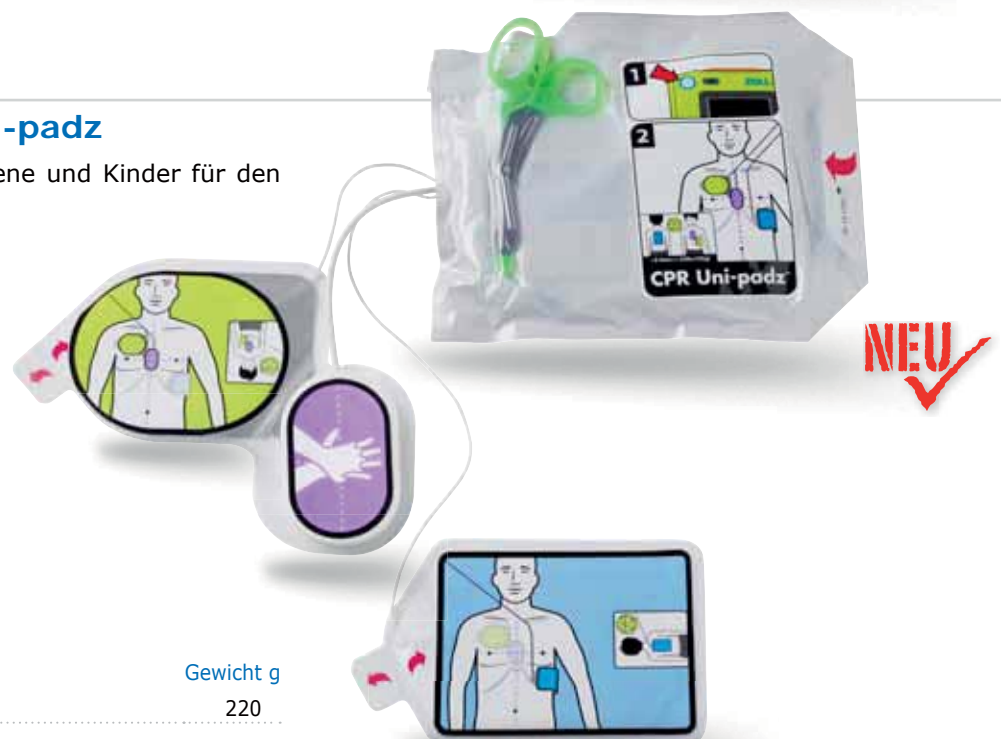

Best.-Nr.	geeignet für	Gewicht g
259132	AED 3	220

Defibrillator Zubehör

Dönges AED Wandschrank

Wandschrank zur Unterbringung des AED in öffentlich zugänglichen Bereichen. Schutz gegen Diebstahl und Missbrauch durch optischen und akustischen Alarm, wahlweise mit oder ohne Alarmsystem lieferbar. Das Alarmsignal wird ausgelöst durch:

- Öffnen der Tür
- Entnehmen des AED
- komplettes Abhängen des Schrankes
- Manipulationen an der Elektronik
- durch die 3 mm-Acrylglasscheibe kann der Betriebszustand des AED jederzeit geprüft werden

Merkmale:

- verzinktes Stahlblech
- weiß pulverbeschichtet
- optional mit Alarmfunktion

Technische Daten:

Farbe: weiß

Best.-Nr.	Typ	Abmessung mm	Gewicht g
259117	ohne Alarm	402 x 483 x 202	7.140
259114	mit Alarm	402 x 483 x 202	7.500



Dönges Hinweisschild AED

Selbstklebendes, nachleuchtendes Schild zur Kennzeichnung von AED-Geräten.

Best.-Nr.	Abmessung cm	Gewicht g
259116	15 x 15	15



Immobilisation



Die Immobilisation von Notfallpatienten spielt sowohl bei der Feuerwehr als auch im Rettungsdienst eine immer größere Rolle. Dabei kommen je nach Verletzungen sehr unterschiedliche Systeme zum Einsatz. Die Cervicalstütze (Halskrause) wird angelegt, um die Halswirbelsäule des Patienten zu entlasten und ruhig zu stellen. Sie bildet eine feste Stütze zwischen Kopf und Schultern.



Mit Vakuumschienen oder -matratzen können einzelne Extremitäten oder auch der ganze Körper immobilisiert werden. Diese Schienen sind aus einem flexiblen, luftundurchlässigem Außenmaterial hergestellt und mit kleinen Kügelchen und Luft gefüllt. Dadurch sind die Schienen sehr flexibel und optimal an die Körperkonturen anpassbar. Nach dem Anlegen wird mit einer Vakuum-Pumpe die Luft aus der Schiene/Matratze abgesaugt. Die Schiene erhärtet sich dadurch genau in der anmodellierten Form und fixiert so das entsprechende Körperteil.

Das Rettungskorsett wird zur Immobilisation von Patienten an schlecht zugänglichen Orten eingesetzt. Dabei wird nur der Oberkörper und Kopf fixiert. Das System kann deshalb auch im Sitzen (Autoinsassen) angelegt werden. Die Stützwirkung der Wirbelsäule wird von eingenähten Streben übernommen. Das Korsett wird mit mehreren Gurten am Körper fixiert und immobilisiert die komplette Wirbelsäule. Der Nacken soll zusätzlich mit einer Cervicalstütze versorgt werden.



Spineboards (Wirbelsäulenbretter) werden zur kompletten Immobilisation von Verletzten eingesetzt. Das Spineboard wird unter den liegenden Patienten geschoben und mit dem passenden Gurtsystem und einer Kopffixierung komplett fixiert. Das Spineboard kann auch als Krankentrage verwendet werden.



Rettungsbrett & -korsett

Spencer Reanimationsbrett Res-Q-Board

Optimal als Unterlage bei der Reanimation. Erspart zeit-
aufwändiges Umlagern aus Pflege- oder Krankenbetten.
Ermöglicht eine effektive Reanimation auch auf weichen
Untergründen wie Matratzen. Ein wertvolles Hilfsmittel
auch bei allen anderen Reanimationen. Die glatte Kunst-
stoffoberfläche und zwei seitliche Handgriffe ermöglichen
ein schnelles Platzieren am Patienten. Die ausgeformte
Mulde sorgt für eine optimale Kopfüberstreckung.



Best.-Nr.	Abmessung cm	Gewicht g
254014	60 x 40	1.400
254021	Wandhalterung für Res-Q-Board	95

Spencer Rettungskorsett EN 1865

Das Rettungskorsett ist aus speziell beschichtetem Ma-
terial gefertigt. Dadurch ist es komplett abwisch- und
desinfizierbar. Die glatte Oberfläche und die farbcodierten
Gurte erleichtern das Anlegen auch unter schwierigsten
Umgebungsbedingungen.

Merkmale:

- auch für schwangere Patienten geeignet
- mit Nacken- und Kinnriemen
- geringes Gewicht
- röntgentransparent

Technische Daten:

Farbe: grün
Belastbarkeit: 150 kg

Lieferumfang:

- 1 Stück Rettungskorsett
- 1 Stück Kopfpolster
- 1 Stück Bereitschaftstasche

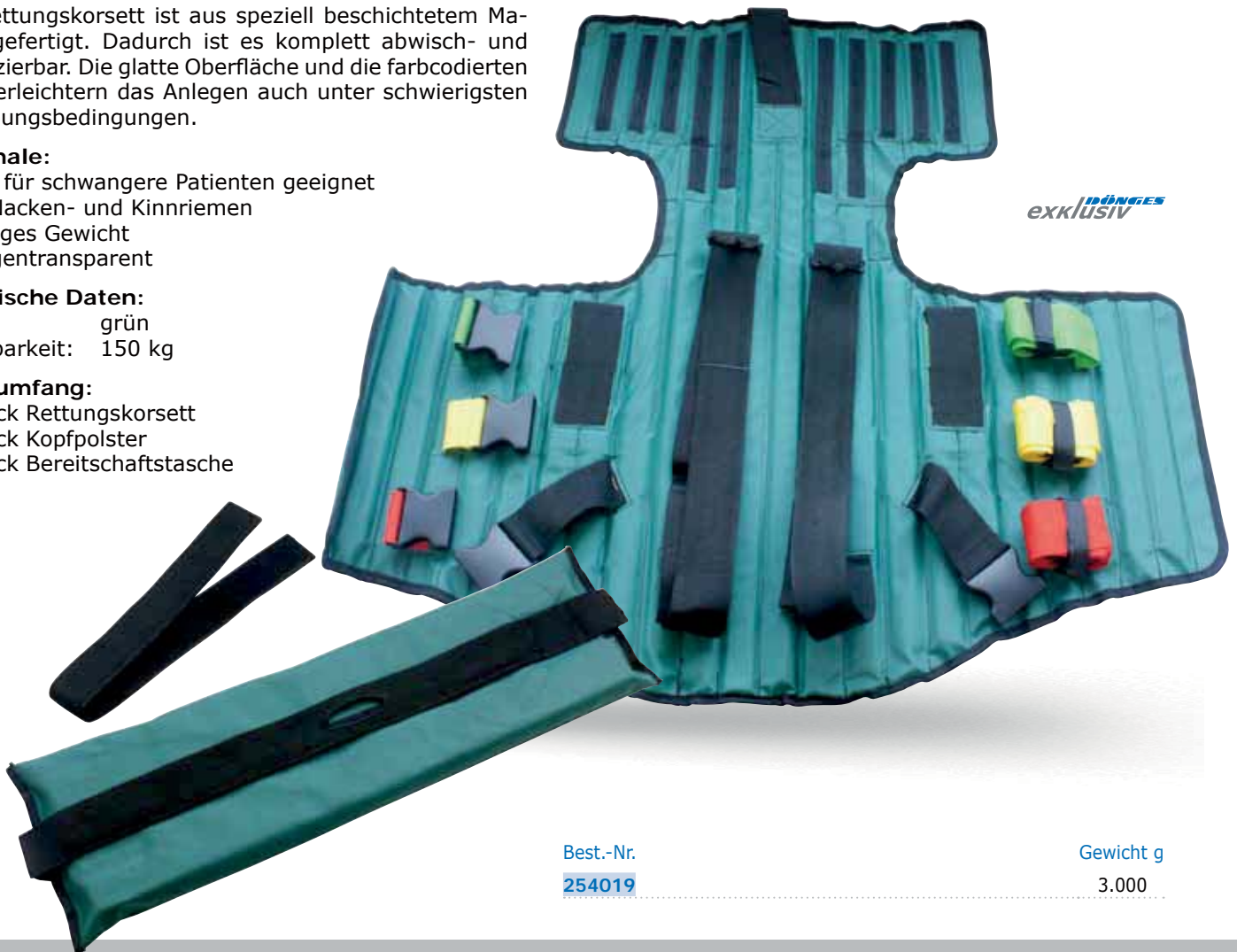

Best.-Nr.	Gewicht g
254019	3.000

Dönges verstellbare Cervicalstütze

Verstellbare Cervicalstützen gehören mittlerweile zum Standard bei der HWS-Immobilisation. Mittlerweile wird die variable Höheneinstellung durch die variable Handhabung starrer Cervicalstützen deutlich vereinfacht. Einfach benötigte Höhe ermitteln, Cervicalstütze einstellen und anlegen. Bei Bedarf kann die Höhe nachträglich noch justiert werden. Die verstellbare Cervicalstütze ersetzt dabei vier herkömmliche Varianten. Das spart Raum auf den Fahrzeugen und vereinfacht die Auswahl des Hilfsmittels. Die Cervicalstütze ist in einer vierfach verstellbaren Ausführung für Erwachsene und einer dreifach verstellbaren Variante für Kinder erhältlich. Beide Versionen sind komplett latexfrei und natürlich CE-zertifiziert und FDA-zugelassen.

Merkmale:

- stabile und robuste Ausführung
- Reinigung mit milder Seifenlauge möglich
- Erwachsenenversion vierfach verstellbar
- Kinderversion dreifach verstellbar



Best.-Nr.	Ausführung	Gewicht g
1 230100	für Erwachsene	125
2 230110	für Kinder	70

Dönges Spineboard Xtra

Das Board mit dem gewissen Xtra. Für alle die etwas mehr von einem Spineboard erwarten. Entwickelt wurde das Board um höchste Röntgentransparenz bei maximaler Stabilität zu erreichen. Durch den hohen Eigenauftrieb im Wasser sehr gut für die Wasserrettung geeignet.

Merkmale:

- 18 umlaufende Griffe
- optional mit Pins für Speedclip-Gurtsysteme
- abwisch- und desinfizierbar
- röntgentransparent
- schwimmfähig
- bis 227 kg belastbar

Best.-Nr.	Ausführung	Abmessung mm	Gewicht g
1 254023	ohne Pins	1.830 x 406 x 47	6.900
2 254010	mit Pins	1.830 x 406 x 47	7.500
254025	Schutzhülle für Spineboard o. Schaufeltrage		2.000
201036	Gurtsystem Rock Straps universal		500
254012	Gurtsystem Speedclip		720



Pins an allen Griffen



Spineboard & Zubehörset

Dönges Spineboard Xtra Sets

Sets mit gängigem Zubehör für das Spineboard Xtra.

Set 1:

Spineboard: Xtra mit pins
Gurtsystem: Spencer Rock Straps
Kopffixierung: Spencer Super Blue

Set 2:

Spineboard: Xtra mit Pins
Gurtsystem: Spencer Rock Straps
Kopffixierung: Nicht enthalten

Set 3:

Spineboard: Xtra mit Pins
Gurtsystem: Speedclip-Satz (drei Gurte inkl. Transporttasche)
Kopffixierung: Nicht enthalten

Set 4:

Spineboard: Xtra mit Pins
Gurtsystem: Speedclip-Satz (drei Gurte inkl. Transporttasche)
Kopffixierung: Spencer Super Blue

Set 5:

Spineboard: Xtra ohne Pins
Gurtsystem: Spencer Rock Straps
Kopffixierung: Spencer Super Blue

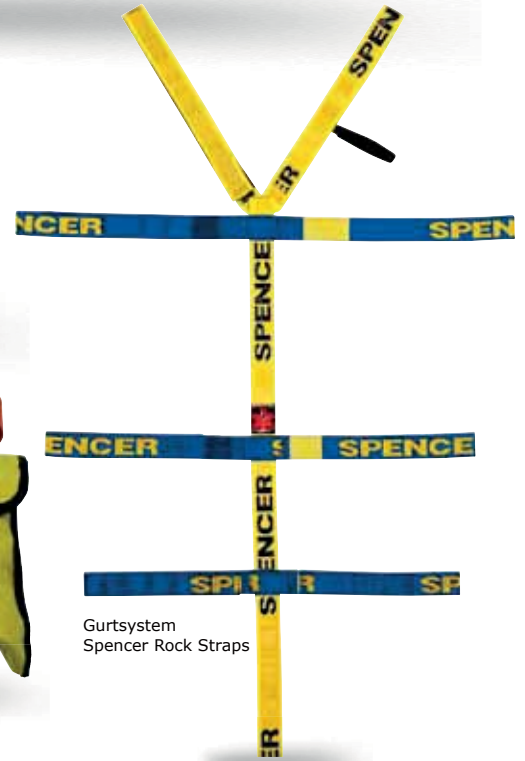
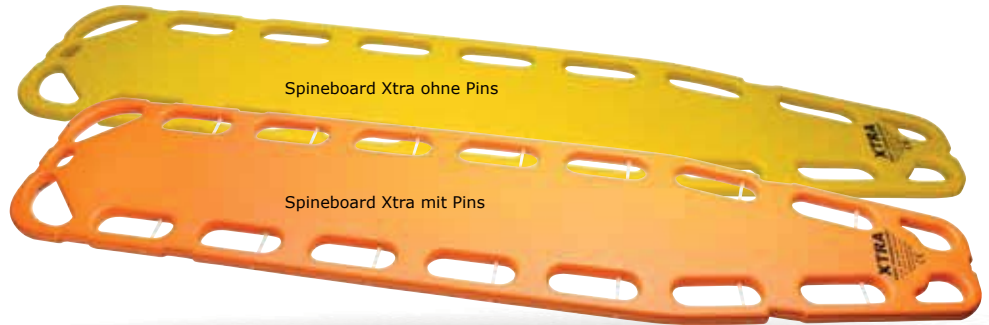

Best.-Nr.	Ausführung	Gewicht g
254013	Set 1	9.700
254016	Set 2	8.500
254018	Set 3	6.900
254022	Set 4	8.300
254004	Set 5	7.000
254025	Schutzhülle für Spineboard oder Schaufeltrage	2.000

Spencer Spineboard Rock Pin

Das Spineboard Spencer Rock Pin ist nutzbar für Wasser-, Berg- und Straßenrettung. Es besteht aus einer mit Polyurethan ausgeschäumten Hülle aus PE. Dieser Aufbau verleiht dem Board besondere Stabilität.

Merkmale:

- 16 umlaufende Griffe
- Speedclip-Stege
- abwisch- und desinfizierbar
- röntgentransparent
- schwimmfähig

Technische Daten:

Belastbarkeit: 180 kg

Best.-Nr.	Abmessung mm	Gewicht g
254033	1.840 x 445 x 50	7.600
254025	Schutzhülle für Spineboard oder Schaufeltrage	2.000
254012	Gurtsystem Speedclip	720
201036	Gurtsystem Rock Straps universal	500



Spencer Spineboard B-Bak mit Pins

Das Spencer B-Bak zeichnet sich durch seine extrem dünne Bauform bei gleichzeitiger sehr hoher Belastbarkeit aus (nur 45 mm stark, bis 180 kg belastbar). Für eine maximale Flexibilität im Einsatz sind extra viele Aussparungen, Griffmulden, etc. eingelassen. Gurte können so individuell befestigt werden und die Helfer finden auch in schwierigen Bergesituationen immer sicheren Halt am Board.

Merkmale:

- hohe Eigenstabilität
- sehr leicht
- in einem Stück gegossen und daher 100% wasserdicht
- Oberfläche nimmt keine Flüssigkeiten auf
- leicht zu reinigen und zu desinfizieren
- vollständig röntgentransparent
- Speedclip-Stege

Technische Daten:

Belastbarkeit: 180 kg
Temperaturbereich: -20 bis +60 °C

NEU ✓

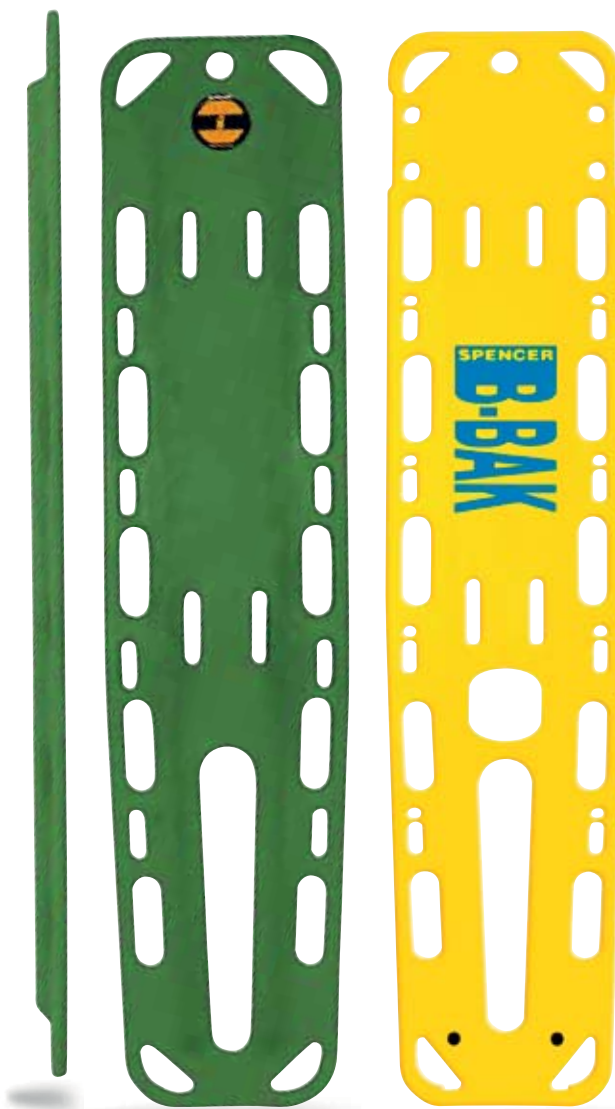

Best.-Nr.	Farbe	Abmessung mm	Gewicht g
254032	gelb	1.840 x 405 x 45	15.900
254036	military grün	1.840 x 405 x 45	6.000
254025	Schutzhülle für Spineboard oder Schaufeltrage		2.000
201036	Gurtsystem Rock Straps universal		500
254012	Gurtsystem Speedclip		720

Spencer Spineboard Tango

Platzmangel ist eines der größten Probleme auf allen Einsatzfahrzeugen. Meist müssen Kompromisse eingegangen werden bei Patienten die besonderes Equipment benötigen. (Klein-)Kinder und Babys sind so ein Fall, für viele Einsatzfälle gibt es spezielle Artikel für Kinder, mangels Platz ist es aber meist nicht möglich alles mitzuführen. Das Spencer Tango hat ein kleineres, speziell für Kinder entwickeltes Spineboard integriert. So bietet sich die Möglichkeit, ohne zusätzlichen Raumbedarf Spezialequipment mitzuführen. Das integrierte Spencer „Baby Go“ hat an den Kopfenenden unterschiedliche Vertiefungen um je nach Patientengröße den Nacken optimal zu überstrecken. Mit Hilfe eines Farbleitsystems ist in wenigen Sekunden die richtige Seite gefunden.

Merkmale:

- 2 in 1 Spineboard
- integriertes Spineboard speziell für Kindernotfälle
- kein zusätzlicher Platzbedarf
- perfekt in Kombination mit der „Tango Fix“ Kopffixierung (separat erhältlich)

Technische Daten:

Belastbarkeit (Tango): 150 kg
Belastbarkeit (Baby Go): 30 kg

NEU ✓



Best.-Nr.	Abmessung mm	Gewicht g
254028	1.830 x 445 x 55	8.000
254031	Kopffixierung Tango Fix, 380 x 265 x 180 mm	2.100
201036	Gurtsystem Rock Straps universal	500
254038	Gurtsystem für Spencer Baby Go	500
254025	Schutzhülle für Spineboard oder Schaufeltrage	2.000

Spineboard

Spencer Spineboard Baby Go

Das Baby Go wurde speziell für die Bedürfnisse kleiner Patienten entwickelt. Die Vertiefungen am Kopfende sind für Kinder bis zu einer Körpergröße von 150 cm in vier verschiedenen Stufen eingelassen. So wird die Wirbelsäule stets in eine optimale Neutralstellung gebracht und die Atemwege liegen frei.

Merkmale:

- speziell für (Klein-)Kinder entwickelt
- auch als Kombination mit dem Spencer Tango erhältlich
- Farbleitsystem zur schnellen Bestimmung der optimalen Lage

Technische Daten:

Belastbarkeit: 30 kg

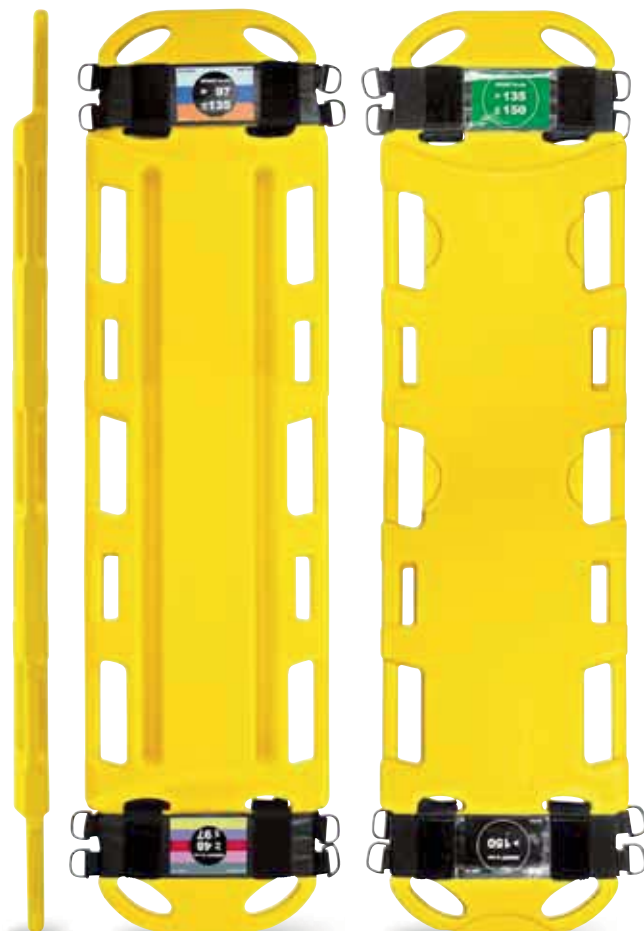

Best.-Nr.	Abmessung mm	Gewicht g
254029	1.200 x 320 x 45	3.000
254038	Gurtsystem für Spencer Baby Go	500





Spencer Kopffixierung Super Blue

Unentbehrlich für die Immobilisierung des Kopfes. Die Basis des Super Blue passt sich allen Spineboards und allen Tragen in Löffelform an. Sie ist aus hochdichtem Schaum hergestellt und mit wasserabweisendem Material überzogen.

Die Kopfpolster werden mit Klett auf der Basisplatte befestigt und können in wenigen Sekunden individuell an die Kopfform des Patienten angepasst werden.

Merkmale:

- leicht anzubringen
- waschbar und leicht zu verstauen
- die Kopfstützen besitzen ein anatomisches Profil und bieten einen stabilen und angenehmen Halt
- besonders anpassungsfähig und leistungsstark durch integrierte Luftkissen
- die Positionierung der Stützen erfolgt mittels eines sehr widerstandsfähigen Klettverschlusses
- Gurte aus PP, das Mittelstück, das mit dem Gesicht in Kontakt kommt, ist mit Schaumstoff gepolstert
- leichte Positionierung der Basis durch Klett auf der Unterseite
- die Basis ist an besonders beanspruchten Stellen verstärkt

Lieferumfang:

- 1 Stück Basis/Grundplatte
- 2 Stück Kopfpolster
- 2 Stück Fixiergurt mit Polster



Best.-Nr.

254009

Abmessung L x B x H mm

384 x 290 x 181

Gewicht g

1.960

Spencer Kopffixierung Tango Fix



Die Tango Fix Kopffixierung wurde speziell für das Tango Spineboard entwickelt, passt aber auch auf alle anderen Spineboards und Tragen in Löffelform. Genau wie das Tango vereint diese Kopffixierung eine Lösung für die Kinder- und Erwachsenenrettung in nur einem Produkt ohne zusätzlichen Platzbedarf.

In den beiden Kopfpolstern sind die kleineren Kopfpolster für Kinder integriert und können bei Bedarf einfach herausgenommen werden. Damit kann der Kopf des kleinen Patienten ideal immobilisiert werden und die übergroßen Polster für Erwachsene versperren nicht den Zugang zum Patienten.

Merkmale:

- leicht anzubringen
- waschbar und leicht zu verstauen
- die Kopfstützen besitzen ein anatomisches Profil und bieten einen stabilen und angenehmen Halt
- die Positionierung der Stützen erfolgt mittels eines sehr widerstandsfähigen Klettverschlusses
- Gurte aus PP, das Mittelstück, das mit dem Gesicht in Kontakt kommt, ist mit Schaumstoff gepolstert
- mit integrierten Kopfpolstern speziell für Kinder
- röntgentransparent

Lieferumfang:

- 1 Stück Basis/Grundplatte
- 2 Stück Kopfpolster Erwachsene
- 2 Stück Kopfpolster Kind
- 2 Stück Fixiergurt mit Polster



Best.-Nr.

254031

Abmessung L x B x H mm

380 x 265 x 180

Gewicht g

2.100

Spencer Gurtsystem Rock Straps universal

Das Gurtsystem Rock Straps ist die universell einsetzbare Lösung zur Immobilisierung des Patienten auf allen Spencer Spineboards aber auch auf nahezu allen Spineboards anderer Hersteller. Die Quergurte können am Mittelsteg verschoben werden. Das System kann dadurch flexibel an das verwendete Spineboard und an den Patienten angepasst werden. Die Rock Straps werden mit Klettverschlüssen fixiert, die Klett- und Flauschflächen sind farbcodiert.

Hergestellt aus einem weichen, robusten, ca. 50 mm breiten Nylongurt mit verstärkten Nähten.

Merkmale:

- für alle Spineboards geeignet
- verstellbare, farbcodierte Quergurte
- röntgentransparent
- Klettschleife zum platzsparenden Verstauen

Best.-Nr.

201036

Gewicht g

500



Dönges Gurtsystem Speedclip Safe

Herkömmliche Gurte lassen sich nach der Kontamination mit Blut oder Erbrochenem nur schwer reinigen. Bei diesem Gurt ist die Oberfläche vollständig versiegelt und somit können keinerlei Flüssigkeiten eindringen. Die Oberfläche kann bei Verschmutzung einfach abgewischt werden. Bestens geeignet auch für die Wasserrettung und Dekoneinsätze.

Der Gurt hat an beiden Enden stabile Metallkarabiner und ein Gurtschloss aus Kunststoff.

Achtung:

Dieser Gurt ist nicht kompatibel mit dem Spineboard Spencer Rock Pin.



Best.-Nr.

254002

Artikel

Set mit drei Gurten

Länge cm

185

Gewicht g

873

254001

Gurt einzeln

185

240

Spencer Gurtsystem Speedclip

Das System besteht aus drei orangefarbenen Gurten mit Metallschnalle in einer Transporttasche. Die Gurte werden mittig geschlossen und haben an den Enden stabile Karabinerhaken.

Dieser Gurtsatz wird immer benötigt, wenn der Patient möglichst schnell auf dem Spineboard fixiert werden muss. Kompatibel zu allen Spineboards mit Speedclip-Stegen.

Lieferumfang:

3 Stück Speedclip Gurt

1 Stück Transporttasche



Best.-Nr.

254012

Breite mm

50

Gewicht g

720

Spencer Vakuummatttze EN 1865

Das Standardmodell für den Rettungsdienst. Komplet aus leicht zu reinigendem PVC.

Ein umlaufendes Seil mit acht gepolsterten Griffen auf der Außenseite bieten einen sicheren Halt für die Einsatzkräfte. Komplettes Set mit allen benötigten

Teilen und einer praktischen Transporttasche.



Merkmale:

- Drehventil
- acht Handgriffe an der Seite

Technische Daten:

Packmaß L x B x H: 860 x 430 x 150 mm
 Norm: EN 1865
 Temperaturbereich: -20 °C bis +50 °C

Lieferumfang:

- 1 Stück Vakuummatttze
- 1 Stück Transporttasche
- 1 Stück Vakuumpumpe
- 4 Stück Patientengurt

Best.-Nr.	Abmessung mm	Gewicht g
254205	2.130 x 880	7.000



Dönges Universalschiene Boston Splint

Die Universalschiene für Erste-Hilfe und Rettungsdienst. Durch den flexiblen Aluminiumkern können die Schienen individuell angepasst werden. Die Schaumstoffbeschichtung ist blut- und flüssigkeitsabweisend.

Merkmale:

- flexibel einsetzbar
- leicht anmodellierbar
- röntgentransparent
- abwisch- und desinfizierbar



Best.-Nr.	Abmessung cm	Gewicht g
254230	910 x 110	155

Dönges Universalschienen-Set Boston Splint

Universalschienen-set in einer praktischen Aufbewahrungstasche. Mit den Splints in verschiedenen Größen sind Sie immer richtig vorbereitet.

Lieferumfang:

- 1 Stück Standard-Splint 91 x 11 cm
- 1 Stück Arm-Splint 48 x 11 cm
- 2 Stück Finger-Splint 11 x 2 cm
- 1 Stück Aufbewahrungstasche



Best.-Nr.	Abmessung mm	Gewicht g
254231	170 x 115 x 45	300

Schaufeltrage

Dönges Schaufeltrage EN 1865

Die Schaufeltrage ist ein Hilfsmittel zur Bergung von verunglückten Personen, bei denen eine Rücken- oder Wirbelsäulenverletzung nicht ausgeschlossen werden kann. Sie ist in der Länge teilbar und kann, ohne den Patienten zu bewegen, von beiden Seiten unter die zu bergende Person geschoben werden.

Die stabile Ausführung aus Aluminium ist bis 150 kg geprüft. Die Schlösser an den Trageteilen sind leicht zu öffnen, halten aber auch großen Belastungen stand. Selbstverständlich entspricht die Schaufeltrage den Anforderungen der EN 1865.

Merkmale:

- längenverstellbar
- zusammenklappbar
- leicht zu bedienendes Sicherheitsschloss

Technische Daten:

Abmessung zusammengeklappt: 120 x 43 x 9,5 cm
Belastbarkeit: 150 kg

Lieferumfang:

- 1 Stück Schaufeltrage
- 3 Stück Patientengurt

Best.-Nr.	Länge cm	Breite cm	Gewicht g
254020	171-212	43	10.300
254025	Schutzhülle für Spineboard oder Schaufeltrage		2.000
200272	Patientengurt, orange		89

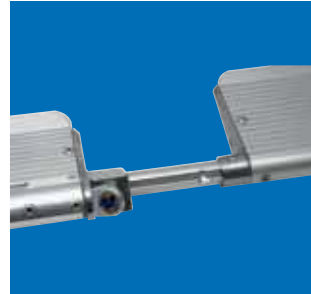
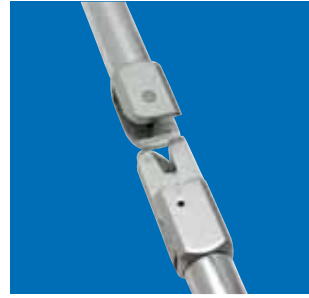

exklusiv **DÖNGES**

Ferno Schaufeltrage 65 EXL EN 1865

Die Schaufeltrage ist ein Hilfsmittel zur Bergung von verunglückten Personen, bei denen eine Rücken- oder Wirbelsäulenverletzung nicht ausgeschlossen werden kann. Sie ist in der Länge teilbar und kann, ohne den Patienten zu bewegen, von beiden Seiten unter die zu bergende Person geschoben werden.

Die Schlösser an den Trageteilen sind leicht zu öffnen, halten aber auch großen Belastungen stand. Selbstverständlich entspricht die Schaufeltrage den Anforderungen der EN 1865.

Merkmale:

- komplett antimagnetisch
- längenverstellbar
- zusammenklappbar
- Twin Safety Lock Verschluss

Technische Daten:

Abmessung zusammengeklappt: 120 x 43 x 8,4 cm
Belastbarkeit: 159 kg
Farbe: gelb
Norm: EN 1865

Lieferumfang:

- 1 Stück Schaufeltrage
- 3 Stück Patientengurt

Best.-Nr.	Länge cm	Breite cm	Gewicht g
254024	165-201	43	7.000



NEU ✓

Dönges Krankentrage DIN 13024

Krankentrage nach DIN 13024 in zwei verschiedenen Ausführungen: einfach bzw. zweifach klappbar. Bezogen mit robustem Chemiefasergewebe zur einfachen und schnellen Reinigung und Desinfektion. Diese Trage ist ideal für Dekontaminationseinrichtungen.

Merkmale:

- Gestell aus Leichtmetall-Quadratprofil
- Quergelenke verriegelbar
- einschiebbare Tragegriffe
- Brust- und Fußgurt mit Schnellverschluss
- vier Gleitfüße

Technische Daten:

Norm: DIN 13024

Best.-Nr.	Variante	Abmessung zusammengeklappt mm	Gewicht g
1 253504	N (1-fach klappbar)	1.920 x 150 x 145	8.000
2 253502	K (2-fach klappbar)	1.040 x 180 x 145	9.700
253508	Tragetasche für Krankentrage K		500
3 253506	Tragetasche für Krankentrage N		800
4 251030	Infusionsstativ für Krankentrage		832



Dönges Krankentragenlagerungsbock

Der Krankentragenlagerungsbock gehört seit vielen Jahren zur Standardausstattung auf jedem Behandlungsplatz. Die Krankentrage nach DIN wird auf dem Lagerungsbock sicher abgestellt, der Patient befindet sich in einer Höhe, um ihn bequem versorgen zu können.

Das stabile Gestell ist verzinkt und wird in einer lackierten Transportbox aus Blech geliefert. Die Transportbox kann auch als Tischplatte verwendet werden. So wird aus dem Krankentragenlagerungsbock schnell ein stabiler Tisch.

Merkmale:

- stabiles, verzinktes Gestell
- maximale Stabilität
- robuste Transportbox aus lackiertem Blech
- auch als Tisch verwendbar

Technische Daten:

Belastbarkeit: 160 kg
 Belastbarkeit der Tischplatte: 25 kg
 Packmaß L x B x H: 1.080 x 350 x 120 mm

Lieferumfang:

1 Stück Krankentragenlagerungsbock
 1 Stück Transportbox

Best.-Nr.	Abmessung L x B x H mm	Gewicht g
251040	1.140 x 670 x 750	26.000



Spencer Korbtrage Shell

Korbtragen kommen überall dort zum Einsatz, wo der Transport von Verletzten mit herkömmlichen Transportmitteln wie Krankentragen oder Tragestühlen problematisch ist. Egal ob beim Transport von Verletzten über steile, enge Treppen, auf Gerüsten und Baustellen, in der Industrie, im Bergbau, auf Schiffen oder in Schächten - die Korbtrage ist immer ein wertvoller Transporthelfer. Die Patientengurte (vier bei der einteiligen Version und drei bei der geteilten Version) fixieren und sichern den Patienten zuverlässig.

Merkmale:

- Wanne aus Polyethylen
- umlaufender Aluminiumrahmen
- vier Ösen zum Einhängen der Abseilspinne
- umlaufendes Polyamidseil zur Befestigung der Gurte
- hochwertige Patientengurte mit Metallschlössern
- schwarze Patientenauflage und Fußstütze

Technische Daten:

Belastbarkeit: 280 kg
Farbe: orange

Lieferumfang:

- 1 Stück Korbtrage
- 1 Stück Schaumstoff Patientenauflage
- 1 Stück Fußstütze
- 4 Stück Patientengurt (einteilige Version) bzw. 3 Stück Patientengurt (teilbare Version)

Best.-Nr.	Ausführung	Abmessung cm	Abmessung zerlegt	Gewicht g
253600	einteilig	215 x 65 x 19	-	15.800
253601	teilbar	215 x 64 x 19	118 x 64 x 19	15.000
253604	Abseilspinne für Korbtragen			2.060
253605	Schutzhülle für geteilte Korbtrage			2.000
253606	Schutzhülle für einteilige Korbtrage			2.450



Bild zeigt einteilige Variante



Spencer Korbtrage Dakar

Die Korbtrage Dakar ist eine Weiterentwicklung der weit verbreiteten Korbtrage Shell von Spencer. Ziel war es, eine Korbtrage zu entwickeln, die den Patiententransport vor allem in unwegsamem Gelände erleichtert. Die ausziehbaren Tragegriffe und die 200 mm großen, kugegelagerten Rollen sorgen auch auf unebenem Boden dafür, dass der Anwender die Trage leicht bewegen kann. Selbstverständlich bietet die Korbtrage Dakar darüber hinaus alle anderen Vorteile, die man von der Korbtrage Shell bereits kennt.

Merkmale:

- zwei kugegelagerte Rollen für leichten Transport
- teleskopierbare Tragegriffe
- Wanne aus Polyethylen
- umlaufender Aluminiumrahmen
- vier Ösen zur Einhängen der Abseilspinne
- umlaufendes Polyamidseil zur Befestigung der Gurte
- hochwertige Patientengurte mit Metallschlössern
- schwarze Patientenauflage und Fußstütze

Technische Daten:

Belastbarkeit: 356 kg
Farbe: gelb

Best.-Nr.	Ausführung	Abmessungen L x B x H cm	Gewicht g
253608	einteilig, mit Rollen	224 x 64 x 19	23.000



NEU ✓

Spencer Abseilspinne für Korbtragen

Sehr stabile Ausführung mit großen, selbstsichernden Karabinern. Verstellbare Gurte für schnelles Anlegen. Für alle Korbtragen geeignet.

Technische Daten:

Belastbarkeit: 450 kg

Best.-Nr.	Gewicht g
253604	2.060



Korbtrage

Ferno Korbtrage

Merkmale:

- Wanne aus Polyethylen
- umlaufender Aluminiumrahmen
- vier Ösen zum Einhängen der Abseilspinne
- umlaufendes Polyamidseil zur Befestigung der Gurte
- beschichtete Schaumstoffmatratze
- mit Dehnungsausgleich und Fußstütze

Technische Daten:

Belastbarkeit: 272 kg
Farbe: orange

Lieferumfang:

- 1 Stück Korbtrage
- 1 Stück Fußstütze
- 4 Stück Patientengurt



Abseilspinne ist nicht im Lieferumfang enthalten

Best.-Nr.	Ausführung	Abmessung mm	Gewicht g
253602	Modell 71FF, einteilig	2.160 x 610 x 190	13.000
253607	Modell 71S, teilbar	2.180 x 610 x 190	18.000
253603	Abseilspinne für Ferno Korbtragen		2.460
253605	Schutzhülle für geteilte Korbtrage		2.000
253606	Schutzhülle für einteilige Korbtrage		2.450



Spencer Bergungstrage Total

Die Total Bergungstrage ist die robusteste, kompakteste und vielseitigste Bergungstrage auf dem Markt. Sie ist aus extrem robustem und strapazierfähigem Kunststoff.

Das Material wird bei der Herstellung einer speziellen Wärmebehandlung unterzogen, dank der die elastischen Eigenschaften lange erhalten bleiben. Die Total Bergungstrage bietet ein hohes Maß an Stabilität, der Patient wird sicher immobilisiert und nahezu rundum geschützt. Damit steht sie herkömmlichen Korbtragen und Rettungstragen in nichts nach und kann diese sogar ersetzen. Getestet und entwickelt bei Einsätzen auf der ganzen Welt, unter widrigsten Bedingungen erprobt ist die Total Bergungstrage nun ein Produkt, das allen Anforderungen gewachsen ist. Überall dort wo wenig Platz vorhanden ist und/oder der Weg zum Opfer besonders schwierig ist, spielt die extrem leichte Total Bergungstrage ihre Stärken aus.

Im Lieferumfang enthalten ist ebenfalls die praktische Transporttasche die auch als Rucksack getragen werden kann. In drei Fächern werden die (zusammengerollte) Trage, die Begurtung und zusätzliche Hilfsmittel übersichtlich verstaut.

Merkmale:

- sehr leicht und platzsparend zu verstauen
- waagrechtes und senkrecht möglich
- der Patient kann direkt auf die Trage gezogen/gerollt werden

Technische Daten:

Farbe: gelb
 Packmaß Ø x H: 380 x 950 mm

Lieferumfang:

- 1 Stück Total Bergungstrage
- 1 Stück Total Gurtsystem
- 1 Stück Gurte zum Schleppen und Heben
- 1 Stück Zusatzhandgriffe zum einfachen Transport von übergewichtigen Patienten
- 1 Stück Karabiner aus Aluminium
- 1 Stück Hebegurt
- 1 Stück Transporttasche aus Nylon, Ripstop

Best.-Nr.	Abmessung mm	Gewicht g
201032	970 x 2.430	6.000

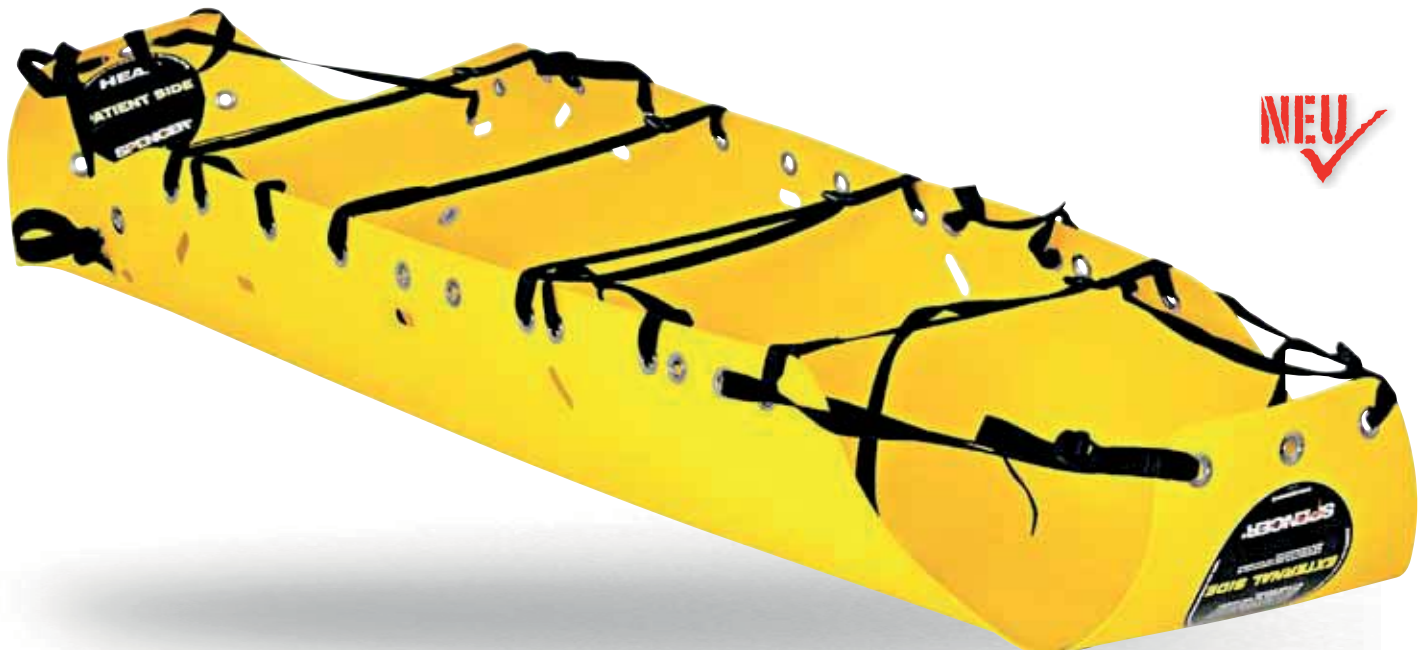

Tragetuch

Dönges Einweg-Tragetuch EN 1865

Das Einweg-Rettungstuch (Bergetuch/Tragetuch) ist ein wichtiges Hilfsmittel im Notfall.

Die stabile Gewebeplane ist zusätzlich mit Gurtbändern verstärkt, um eine optimale Belastbarkeit zu erzielen. Dieses Tuch ist nach der EN 1865 zertifiziert und somit auch für das Retten und Bergen von Patienten zugelassen. Einfache Umlagerungstücher dürfen nicht als Tragehilfen eingesetzt werden.

Merkmale:

- doppelt vernähte Kanten
- kostengünstig
- platzsparend
- röntgentransparent

Technische Daten:

Material: stabile Gewebeplane mit zusätzlichen Verstärkungen
Belastbarkeit: 150 kg
Norm: EN 1865

Best.-Nr.	Material	Farbe	Abmessung cm	Gewicht g
253505	stabile Gewebeplane	weiß	185 x 57	740



exklusiv **DÖNGES**

Dönges Tragetuch EN 1865

Wo beengte Platzverhältnisse oder unwegsames Gelände den Einsatz einer herkömmlichen Krankentrage unmöglich machen, ist das Dönges Tragetuch eine zuverlässige und sichere Lösung für den Transport von Verletzten.

Das stabile Nylongewebe mit den umlaufend vernähten Gurtbändern garantiert eine Belastbarkeit bis zu 150 kg. Die Oberflächenbeschichtung macht das Tuch wasserabweisend und flüssigkeitsundurchlässig.

Acht Griffschlaufen sorgen jederzeit für ausreichend Halt der Helfer auch mit Handschuhen. Selbstverständlich erfüllt das Tragetuch auch die Anforderungen der EN 1865. Zur sicheren Aufbewahrung und zum einfachen Transport wird das Tragetuch mit einer robusten Bereitschaftstasche geliefert.

Erfüllt auch die Anforderungen der Beladungsnormen DIN 14530 und DIN 14555 für Feuerwehrfahrzeuge.

Merkmale:

- abwaschbar
- flüssigkeitsdicht
- 100 % röntgentransparent

Technische Daten:

Belastbarkeit: 150 kg
Abmessung Tasche: 40 x 40 cm
Norm: EN 1865

Lieferumfang:

- 1 Stück Tragetuch
- 1 Stück Tragetasche

Best.-Nr.	Material	Farbe	Abmessung cm	Gewicht g
253510	Nylongewebe	rot	195 x 80	740



exklusiv **DÖNGES**

PAX Tragetuch XL EN 1865

Merkmale:

- mehrfach wiederverwendbar
- breite Griffe rundum
- leicht zu säubern und desinfizieren dank PAX-Plan Material

Technische Daten:

Belastbarkeit: 250 kg
Norm: EN 1865

Lieferumfang:

- 1 Stück Tragetuch XL
- 1 Stück Tragetasche

Best.-Nr.	Material	Farbe	Abmessung cm	Gewicht g
290039	PAX-Plan	rot	200 x 120	1.600

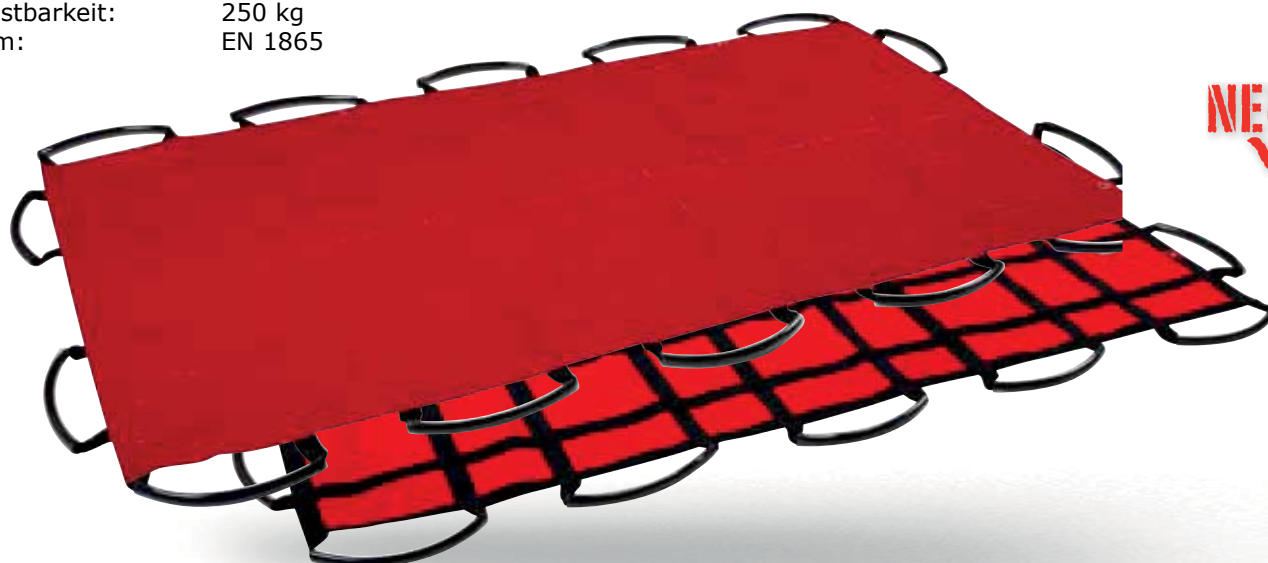

PAX Tragetuch XXL

Die Rettung von übergewichtigen Patienten stellt eine besondere Anforderung dar. Tragetuch mit extra breiten Schlaufen für beide Hände und ausreichend Trageschlaufen für viele Helfer. Zusätzliche Handgriffreihen für weniger voluminöse Patienten sowie eine Patientensicherung als Y-Gurt, die mit bis zu 400 kg belastet werden kann. Y-Gurt mit Brust- und Schrittpolster.

Technische Daten:

Belastbarkeit: 400 kg
Packmaß L x B x H: 80 x 50 x 10 cm

Lieferumfang:

- 1 Stück Tragetuch XXL
- 1 Stück Tragetasche

Best.-Nr.	Material	Farbe	Abmessung cm	Gewicht g
253511	PAX-Plan	rot	240 x 160	6.520

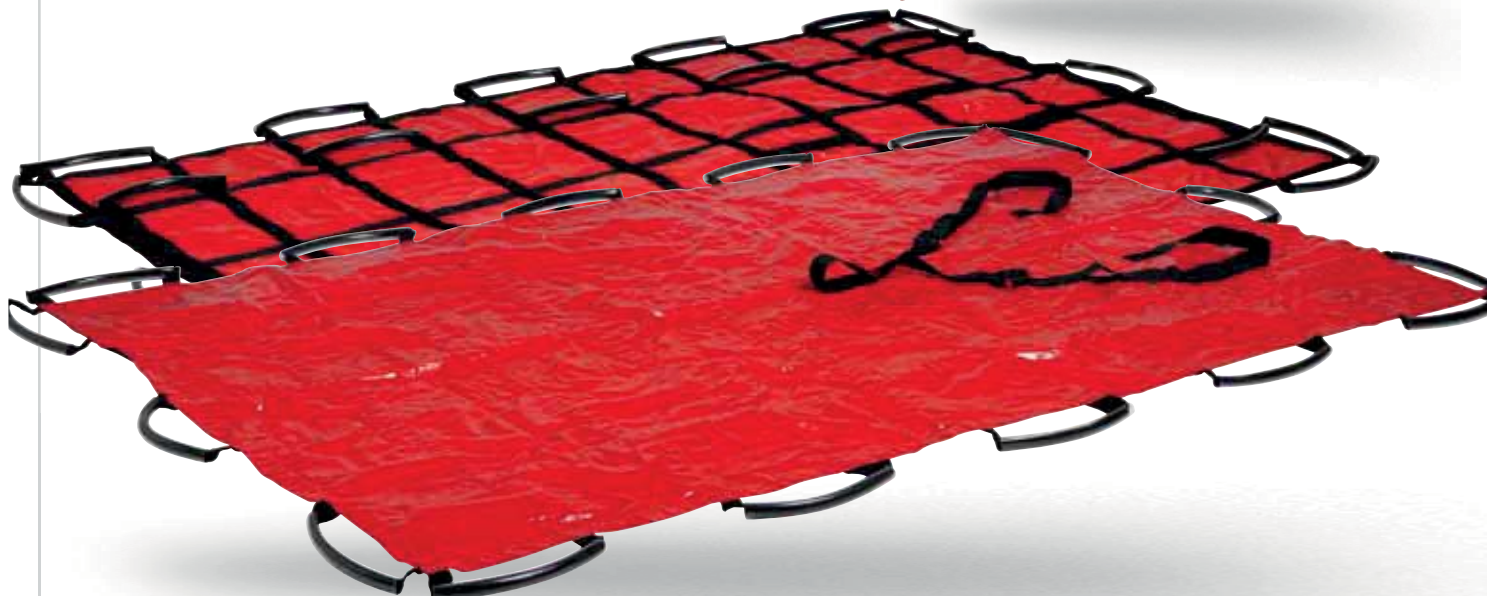

PAX Rettungsboa

PAX Rettungsboa

Schnelle Evakuierung des Patienten aus Kraftfahrzeugen mit Hilfe der PAX Rettungsboa. Die PAX Rettungsboa kommt in einer praktischen Schutztasche. Der antibakterielle Bezug kann abgenommen werden und die darin befindliche Füllung als Wärmendecke verwendet werden.

Lieferumfang:

- 1 Stück Rettungsboa
- 1 Stück Aufbewahrungstasche

Best.-Nr.	Länge cm	Ausführung	Farbe	Gewicht g
290020	315	PES	tagesleuchtgelb	1.490





Dönges Rettungsdecke Gold/Silber

Gold/Silber alubedampft. Reflektiert bis zu 85 % der Körperwärme, kann Abstrahlung verhindern, Auskühlung und Unterkühlung verhindern. Mit der silbernen Seite nach außen auch als Hitzeschutz verwendbar.



Best.-Nr.	Abmessung cm	Gewicht g
280135	160 x 210	50

Dönges Einmal-Patientendecke

Vliesstoffdecke für Krankentransport, Rettungsdienst oder Katastrophenschutz.

Merkmale:

- außen Vliesstoff, rundum vernäht
- innen Zellstoff in Lagen
- als Sommer und Winterausführung erhältlich
- einzeln verpackt in Folie



Best.-Nr.	Ausführung	Abmessung cm	Gewicht g
253730	Sommer (6-lagig)	190 x 110	440
253731	Winter (12-lagig)	190 x 110	500

Dönges Einweg-Kopfkissenfüllung

Das Einweg-Kopfkissen besteht aus einem Vlies aus weißem Polypropylen und einer Füllung aus Polyester. Das einzeln verpackte Einweg-Kopfkissen ist luftdurchlässig und sehr preiswert. Verwendung findet das Kopfkissen u.a. im Rettungsdienst, Katastrophenschutz, Pflegedienst und bei Flüchtlingsprojekten.



Best.-Nr.	Größe cm	Farbe	Gewicht g
253732	40 x 40	weiß	200

Dönges Veloursdecke

Besonders hochwertige Veloursdecke aus Mischgewebe, die bei 40 °C in der Waschmaschine gewaschen werden kann. Dank der Kunstfaseranteile verliert die Decke nicht ihre wärmenden Eigenschaften, bleibt samtig weich und ist deutlich leichter als vergleichbare Decken aus reiner Baumwolle.

Andere Farben auf Anfrage lieferbar.

Merkmale:

- waschmaschineneeignet
- geprüft nach Öko-Tex Standard 100
- robust und langlebig
- 86% Polyacryl
- 7% Baumwolle
- 7% Polyester

made
in
Germany

NEU



Dönges Patientendecke Thermo

Die Alternative zu Einmaldecken. Schont die Umwelt und das Budget. Der Einsatz von mehrfach verwendbaren Ambulanzdecken macht sich bereits nach kurzer Zeit bezahlt.

Merkmale:

- hergestellt aus Polyesterfasern
- extra dicke Vlieseinlage (200 g/m²)
- sehr gute Thermoeigenschaften
- bakteriostatisch
- bei 90 °C waschbar, trocknergeeignet
- desinfizierbar mit handelsüblichen Mitteln
- Farbe außen dunkelblau
- Patientenseite hellblau



Best.-Nr.	Abmessung cm	Farbe	Gewicht g
218520	150 x 200	dunkelblau	1.100

Best.-Nr.	Abmessung cm	Gewicht g
253710	120 x 80	1.200
253715	Kopfkissen, 30 x 55 cm	337



Dönges Kopfkissen

Die Alternative zu Einmal-Bettwäsche. Schont die Umwelt und das Budget. Der Einsatz von mehrfach verwendbarem Bettzeug macht sich bereits nach kurzer Zeit bezahlt.

Merkmale:

- hergestellt aus beschichtetem Jersey, Einlage aus Vlies
- bei 40 °C waschbar
- desinfizierbar mit handelsüblichen Mitteln
- Material wirkt bakteriostatisch



Best.-Nr.	Abmessung cm	Gewicht g
253715	30 x 55	337
253710	Patientendecke Thermo, 120 x 80 cm	1.200

PAX Deckentasche

Transport- und Aufbewahrungstasche für Woll- oder Patientendecken.



Best.-Nr.	Material	Farbe	Abmessung cm	Gewicht g
253705	PAX-Plan	rot	60 x 50 x 40	1.000

Dönges Unfallhülle

Weiß, undurchsichtig, mit starkem, dreiseitig umlaufendem Reißverschluss, vier verstärkte Tragegriffe und zwei Paar PE-Handschuhe. Belastbarkeit 180 kg. Die Unfallhüllen haben das Brenngutachten Nr. 2/09 z dnia 24.07.2009r. Bei thermischem Zerfall sondert die Folie kein Polyvinylchlorid ab.

Lieferumfang:

- 1 Stück Unfallhülle
- 2 Paar Handschuhe



Best.-Nr.	Abmessung cm	Folienstärke mm	Gewicht g
214161	220 x 90	0,18	1.108

Dönges Leichenabdecktuch

Schwarze, starke PE-Folie, mit zwei Paar PE-Handschuhen, verpackt im Polybeutel.

Lieferumfang:

- 1 Stück Leichenabdecktuch
- 2 Paar Handschuhe



exklusiv **DOENGES**

Best.-Nr.	Abmessung cm	Gewicht g
214160	230 x 200	317



PAX Wasserkuppe L

Der Standardnotfallrucksack im Rettungsdienst ohne Fronttasche und ohne Seitentaschen, vier Klarsichtinnen-taschen . Die Standardmittelwand ist für Intubationszu-behör ausgelegt.

Lieferumfang:

- 1 Stück Wasserkuppe L
- 1 Stück Innentaschen Set 1



Abb. ähnlich

Best.-Nr.	Material	Farbe	Abmessung cm	Gewicht g
263012	Pax-Plan	rot	55 x 40 x 20	4.300
262003	Pax-Plan	blau	55 x 40 x 20	4.300
262000	Pax-Dura	rot	55 x 40 x 20	4.300
262001	Pax-Dura	blau	55 x 40 x 20	4.300

PAX Wasserkuppe L-FT

Der Standardnotfallrucksack im Rettungsdienst mit einer Fronttasche passend zum POS System, vier Klarsichtin-nentaschen ohne Seitentaschen. Die Standardmittelwand ist für Intubationszu-behör ausgelegt.

Lieferumfang:

- 1 Stück Wasserkuppe L-FT
- 1 Stück Innentaschen Set 1



Abb. ähnlich

Best.-Nr.	Material	Farbe	Abmessung cm	Gewicht g
264006	Pax-Plan	rot	55 x 40 x 30	4.600
264007	Pax-Plan	blau	55 x 40 x 30	4.600
264004	Pax-Dura	rot	55 x 40 x 30	4.600
264005	Pax-Dura	blau	55 x 40 x 30	4.600

PAX Wasserkuppe L-FT2

Der Standardnotfallrucksack im Rettungsdienst mit zwei Fronttaschen passend zum POS System, sechs Klarsichtinnentaschen ohne Seitentaschen. Die Standardmittelwand ist für Intubationszubehör ausgelegt.

Lieferumfang:

- 1 Stück Wasserkuppe L-FT2
- 1 Stück Innentaschen Set 2



Abb. ähnlich

Best.-Nr.	Material	Farbe	Abmessung cm	Gewicht g
264010	Pax-Plan	rot	55 x 40 x 30	4.900
264011	Pax-Plan	blau	55 x 40 x 30	4.900
264008	Pax-Dura	rot	55 x 40 x 30	4.900
264009	Pax-Dura	blau	55 x 40 x 30	4.900

PAX Wasserkuppe L-ST-FT

Der Standardnotfallrucksack im Rettungsdienst mit einer Fronttasche passend zum POS System, vier Klarsichtinnentaschen und drei Seitentaschen. Die Standardmittelwand ist für Intubationszubehör ausgelegt.

Lieferumfang:

- 1 Stück Wasserkuppe L-ST-FT
- 1 Stück Innentaschen Set 1



Abb. ähnlich

Best.-Nr.	Material	Farbe	Abmessung cm	Gewicht g
261002	PAX-Plan	rot	55 x 55 x 30	4.900
261003	Pax-Plan	blau	55 x 55 x 30	4.900
261000	PAX-Dura	rot	55 x 55 x 30	4.900
261001	PAX-Dura	blau	55 x 55 x 30	4.900

PAX Wasserkuppe L-ST

Der Standardnotfallrucksack im Rettungsdienst mit drei Seitentaschen, vier Klarsichtinnentaschen und ohne Fronttasche. Die Standardmittelwand ist für Intubationszubehör ausgelegt.

Lieferumfang:

- 1 Stück Wasserkuppe L-ST
- 1 Stück Innentaschen Set 1



Abb. ähnlich

Best.-Nr.	Material	Farbe	Abmessung cm	Gewicht g
264002	Pax-Plan	rot	55 x 55 x 20	4.450
264003	Pax-Plan	blau	55 x 55 x 20	4.450
264000	Pax-Dura	rot	55 x 55 x 20	4.450
264001	Pax-Dura	blau	55 x 55 x 20	4.450



Sanitätsrucksack

PAX Wasserkuppe L-ST-FT2

Der Standardnotfallrucksack im Rettungsdienst mit zwei Fronttaschen passend zum POS System, neun Klarsichtinnentaschen und Seitentaschen. Die Standardmittelwand ist für Intubationszubehör ausgelegt.

Lieferumfang:

- 1 Stück Wasserkuppe L-ST-FT2
- 1 Stück Innentaschen Set 3



Abb. ähnlich

Best.-Nr.	Material	Farbe	Abmessung cm	Gewicht g
263002	Pax-Plan	rot	55 x 55 x 30	4.200
263003	Pax-Plan	blau	55 x 55 x 30	4.200
263000	Pax-Dura	rot	55 x 55 x 30	4.200
263001	Pax-Dura	blau	55 x 55 x 30	4.200

PAX Wasserkuppe L-FT2 mit Fronttasche für AED-Gerät

Der Standardnotfallrucksack im Rettungsdienst mit AED-Fronttasche und einer oberen Fronttasche, sechs Klarsichtinnentaschen. Die Standardmittelwand ist für Intubationszubehör ausgelegt.

Lieferumfang:

- 1 Stück Wasserkuppe L-FT2 mit Fronttasche für AED-Gerät
- 1 Stück Innentaschen Set 2



Abb. ähnlich

Best.-Nr.	Material	Farbe	Abmessung cm	Gewicht g
264018	Pax-Plan	rot	55 x 40 x 34	4.900
264019	Pax-Plan	blau	55 x 40 x 34	4.900
264016	Pax-Dura	rot	55 x 40 x 34	4.900
264017	Pax-Dura	blau	55 x 40 x 34	4.900

PAX Wasserkuppe L-AED

Der Standardnotfallrucksack im Rettungsdienst mit AED-Fronttasche, vier Klarsichtinnentaschen. Die Standardmittelwand ist für Intubationszubehör ausgelegt.

Lieferumfang:

- 1 Stück Wasserkuppe L-AED
- 1 Stück Innentaschen Set 1



Abb. ähnlich

Best.-Nr.	Material	Farbe	Abmessung cm	Gewicht g
263013	Pax-Plan	rot	55 x 40 x 34	4.900
263016	Pax-Plan	blau	55 x 40 x 34	4.900
263014	Pax-Dura	rot	55 x 40 x 34	4.900
262005	Pax-Dura	blau	55 x 40 x 34	4.900



PAX Wasserkuppe L-ST-AED

Der Standardnotfallrucksack im Rettungsdienst mit drei Seitentaschen, vier Klarsichtinnettaschen und einer AED-Fronttasche. Die Standardmittelwand ist für Intubationszubehör ausgelegt.

Lieferumfang:

- 1 Stück Wasserkuppe L-ST-AED
- 1 Stück Innentaschen Set 1



Abb. ähnlich

Best.-Nr.	Material	Farbe	Abmessung cm	Gewicht g
261006	Pax-Plan	rot	55 x 55 x 34	5.150
261007	Pax-Plan	blau	55 x 55 x 34	5.150
261004	Pax-Dura	rot	55 x 55 x 34	5.150
261005	Pax-Dura	blau	55 x 55 x 34	5.150

PAX Wasserkuppe L-ST-FT-AED

Der Standardnotfallrucksack im Rettungsdienst mit zwei Fronttaschen passend zum POS System, sechs Klarsichtinnettaschen und Seitentaschen. Die Standardmittelwand ist für Intubationszubehör ausgelegt. Die vergrößerte Fronttasche mit AED-Halterung bietet Platz für einen AED und Zubehör.

Lieferumfang:

- 1 Stück Wasserkuppe L-ST-FT-AED
- 1 Stück Innentaschen Set 2



Abb. ähnlich

Best.-Nr.	Material	Farbe	Abmessung cm	Gewicht g
264014	Pax-Plan	rot	55 x 55 x 34	5.300
264015	Pax-Plan	blau	55 x 55 x 34	5.300
264012	Pax-Dura	rot	55 x 55 x 34	5.300
264013	Pax-Dura	blau	55 x 55 x 34	5.300

Sanitätsrucksack

PAX Feldberg-San

Kompakter Notfallrucksack mit variabler Trennwandteilung und Innentaschen für den individuellen Bedarf. Konzipiert für den Sanitätsdienst auf Großveranstaltungen und als SEG-Rucksack hat sich seine Funktionalität schon vielfach bewährt. Teilen Sie den Innenraum durch ein Klettsystem frei ein und passen Sie somit diesen Rucksack absolut Ihren Erfordernissen an!

Lieferumfang:

- 1 Stück Rucksack Feldberg-San
- 1 Stück Innentaschen Set 11



Abb. ähnlich

Best.-Nr.	Material	Farbe	Abmessung cm	Gewicht g
266002	PAX-Plan	rot	48 x 39 x 18	2.200
266003	PAX-Plan	blau	48 x 39 x 18	2.200
266000	PAX-Dura	rot	48 x 39 x 18	2.200
266001	PAX-Dura	blau	48 x 39 x 18	2.200



PAX Feldberg-AED

Kompakter Notfallrucksack mit variabler Trennwandteilung und Innentaschen für den individuellen Bedarf. Gegenüber den anderen Feldberg-Modellen erweitert um eine große Fronttasche für AED-Geräte. Konzipiert für Sanitätsdienste auf Großveranstaltungen oder zur Vorhaltung bei Koronarsportgruppen hat sich seine Funktionalität schon vielfach bewährt.

Lieferumfang:

- 1 Stück Feldberg-AED
- 1 Stück Innentaschen Set 1



Abb. ähnlich

Best.-Nr.	Material	Farbe	Abmessung cm	Gewicht g
266005	PAX-Plan	rot	40 x 50 x 35	3.400
266004	PAX-Dura	rot	40 x 50 x 35	3.400

PAX SEG-Rucksack groß

Die größere Version dieser preisgünstigen Rucksacklösung für die SEG. Im Korpus eingeklettet werden Innentaschen verschiedener Größen eingeklettet werden (drei Innentaschen im Lieferumfang enthalten). Im Deckel ist Platz für Dokumentation und Kleinmaterial. Außen auf der Front ist ein Klettstreifen zur Befestigung eines Reflexschildes mit individuellem Druck angebracht.

Lieferumfang:

- 1 Stück SEG-Rucksack groß
- 1 Stück Innentaschen Set 4



Abb. ähnlich

Best.-Nr.	Material	Farbe	Abmessung cm	Gewicht g
266009	PAX-Plan	rot	52 x 37 x 20	1.700
266008	PAX-Dura	rot	52 x 37 x 20	1.700



PAX SEG-Rucksack klein

Preisgünstige Rucksacklösung für die SEG. Im Korpus können Innentaschen verschiedener Größen eingeklettet werden (drei Innentaschen im Lieferumfang enthalten). Im Deckel ist Platz für Dokumentation und Kleinmaterial. Außen auf der Front ist ein Klettstreifen zur Befestigung eines Reflexschildes mit individuellem Druck angebracht.

Lieferumfang:

- 1 Stück SEG-Rucksack klein
- 1 Stück Innentaschen Set 4



Best.-Nr.	Material	Farbe	Abmessung cm	Gewicht g
266007	PAX-Plan	rot	42 x 32 x 20	1.200
266006	PAX-Dura	rot	42 x 32 x 20	1.200

Sanitätsrucksack

PAX Notfallrucksack Berlin

Kompakter Notfallrucksack in zwei Größen mit nach innen gesetzten Fronttaschen. Im Korpusrahmen umlaufende, entnehmbare Gummibandschlaufen, die bei Bedarf auch durch kürzere Varianten ausgetauscht werden können. Ebenfalls im Rahmen sind fest integrierte Innentaschen für Kleinteile angebracht.

Abmessungen (L x B x T)

Typ Berlin 1: 54 x 35 x 23 cm

Typ Berlin 2: 54 x 35 x 30 cm

Lieferumfang:

1 Stück Notfallrucksack Berlin 2

1 Stück Innentaschen Set 2

Best.-Nr.	Typ	Material	Farbe	Gewicht g
266095	Berlin 1	PAX-Plan	rot	3.000
266096	Berlin 1	PAX-Plan	blau	3.300
264027	Berlin 1	PAX-Plan	tagesleuchtgelb	3.300
264025	Berlin 1	PAX-Dura	rot	3.300
264026	Berlin 1	PAX-Dura	blau	3.300
264032	Berlin 2	PAX-Plan	rot	3.400
264033	Berlin 2	PAX-Plan	blau	3.400
264034	Berlin 2	PAX-Plan	tagesleuchtgelb	3.400
264030	Berlin 2	PAX-Dura	rot	3.400
264031	Berlin 2	PAX-Dura	blau	3.400



PAX Rucksack Notfallseelsorge

Komfortabler und gut organisierter Rucksack mit einer Vielzahl von Taschen und Steckfächern für die Notwendigkeiten der Notfallseelsorge. Flauschfläche auf der Front zur Anbringung von Namens- oder Organisationszeichen.

Lieferumfang:

- 1 Stück Rucksack Notfallseelsorge
- 1 Satz Klettschilder „Notfall“ und „Seelsorge“



Best.-Nr.	Material	Farbe	Abmessung cm	Gewicht g
264040	PAX-Dura	blau	45 x 35 x 25	1.400

PAX Höhenrettungsrucksack Mount McKinley

Für alpine Notfallrettung abseits der Piste entwickelter Notfallrucksack mit Seilhalterung (Seillänge bis 60m, 11mm) und Fronttasche zur Aufnahme von Sicherungsgeräten und mehr.

Lieferumfang:

- 1 Stück Rucksack
- 1 Stück Innentaschenset Mount McKinley
- 1 Stück Easy Zip-It

Best.-Nr.	Material	Farbe	Abmessung cm	Gewicht g
266097	PAX-Dura	rot	60 x 37 x 31	2.600



Erste-Hilfe-Tasche

PAX Kangaroo-Tasche XL

Komfortabel ausgestattete Bauchtasche inklusive zwei Innentaschen „M“ im Hauptfach und vielen praktischen Einteilungen im Frontfach.

Best.-Nr.	Material	Farbe	Abmessung cm	Gewicht g
200795	PAX-Dura	rot	22 x 34 x 12	750



NEU ✓



Lieferung ohne Inhalt



PAX Erste-Hilfe-Tasche S

Kleine und praktische Erste-Hilfe-Tasche für unterwegs mit Gürtelschlaufen und umlaufendem Zwei-Wege-Reißverschluss. Inneneinteilung mit Klarsichtsteckfächern und Schlaufen.



Best.-Nr.	Material	Farbe	Abmessung cm	Gewicht g
266087	PAX-Light	rot	18 x 13 x 6	130

Lieferung ohne Inhalt

PAX Erste-Hilfe-Tasche M

Kleine und praktische Tasche für unterwegs mit Gürtelschlaufen und rundumlaufendem Zwei-Wege-Reißverschluss. Inneneinteilung mit Klarsichtsteckfächern und Schlaufen.

Best.-Nr.	Material	Farbe	Abmessung cm	Gewicht g
266088	PAX-Light	rot	24 x 13 x 6	160



Lieferung ohne Inhalt

PAX Erste-Hilfe-Tasche L

Tasche mit auswechselbarem Erste Hilfe-Druck und weißem Kreuz auf grünem Grund. Passend für eine Füllung nach DIN 13157 und Erweiterung.
Zwei Klarsichttinnentaschen, die auch einzeln als Minipack nutzbar sind.

Best.-Nr.	Material	Farbe	Abmessung cm	Gewicht g
266089	PAX-Light	rot	10 x 19 x 25	300



Lieferung ohne Inhalt

PAX Notfalltasche First Responder

Kompakte Notfalltasche für die Basisausrüstung im Privat- oder Dienstwagen, oder auch für die SEG. Seitentaschen für die Verbandmittel, Deckeltasche und viele Schlaufen im durch den Reißverschluss geschützten Innenbereich. Einsteckfächer und Schlaufen für den Schnellzugriff auf der Front.

Best.-Nr.	Material	Farbe	Abmessung cm	Gewicht g
264044	PAX-Plan	rot	24 x 43 x 23	700
264029	PAX-Plan	dunkelblau	24 x 43 x 23	900
264045	PAX-Plan	tagesleuchtgelb	24 x 43 x 23	900
264043	PAX-Dura	rot	24 x 43 x 23	700
264028	PAX-Dura	dunkelblau	24 x 43 x 23	700



Lieferung ohne Inhalt

Innentasche



PAX Innentaschen-geschweißt

Diese geschweißten Klarsichtinnentaschen haben ein von innen zu bestückendes Beschriftungsfenster und lassen sich durch die zwei Reißverschlussschieber versiegeln. Für den professionellen Einsatz wurden die PAX-Rucksäcke mit besonders leicht zu reinigenden Innentaschen ausgerüstet. Es gibt keinen Stoffrand oder offene Oberflächen, die Schmutz oder andere Verunreinigungen aufnehmen. Kompatibel mit allen üblichen Desinfektionsmitteln.

Merkmale:

- Material PAX-Tex



PAX Innentasche S - geschweißt

Best.-Nr.	Farbe	Abmessung L x B x H cm	Gewicht g
200102	rot	8 x 8 x 15	64
200104	blau	8 x 8 x 15	64
200797	gelb	8 x 8 x 15	64
200105	grün	8 x 8 x 15	64
200103	orange	8 x 8 x 15	64
200796	schwarz	8 x 8 x 15	64



PAX Innentasche M - geschweißt

Best.-Nr.	Farbe	Abmessung L x B x H cm	Gewicht g
200800	rot	8 x 15 x 15	84
200757	blau	8 x 15 x 15	84
200756	gelb	8 x 15 x 15	84
200799	grün	8 x 15 x 15	84



PAX Innentasche L - geschweißt

Best.-Nr.	Farbe	Abmessung L x B x H cm	Gewicht g
200803	rot	8 x 30 x 15	118
200759	blau	8 x 30 x 15	118
200802	grün	8 x 30 x 15	118
200758	orange	8 x 30 x 15	118



PAX Innentasche FT - geschweißt

Best.-Nr.	Farbe	Abmessung L x B x H cm	Gewicht g
200805	rot	17 x 21 x 8	103
200806	grün	17 x 21 x 8	103



PAX Innentasche KT - geschweißt

Best.-Nr.	Farbe	Abmessung cm	Gewicht g
200804	blau	8 x 43 x 8	100



PAX Reißverschlussverlängerung Easy-Zip-It

Praktische Reißverschlussverlängerungen erleichtern nicht nur das Auffinden der Griffplättchen, sondern verlängern auch die Lebenszeit der Reißverschlüsse. Können an fast jedem handelsüblichen Reißverschluss nachgerüstet werden.

Lieferumfang:
10 Stück Easy-Zip-It

Best.-Nr.	Farbe	Gewicht g
266091	tagesleuchtgelb	10



PAX Sauerstoffflaschenhalterung

Einklettbare Sauerstoffflaschenhalterung für alle PAX Rucksäcke. Die Zweiliterversion nimmt auch D-Size Flaschen auf.

Technische Daten:
Farbe: grau



O2-Flasche ist nicht im Lieferumfang enthalten

Best.-Nr.	Ausführung	Abmessung cm	Gewicht g
200191	für 0,8 l Flaschen	28 x 14 x 1	100
264048	für 2 l Flaschen	45 x 16 x 11	380

PAX Bekleidungstasche L

Der komplette Tagessatz an Bekleidung des Rettungsdienstlers sauber und hygienisch untergebracht in einer Tasche. Schuhe oder Stiefel werden dabei in einem von der Bekleidung getrennten Fach, welches zur einfacheren Reinigung aus PAX-Plan gefertigt wurde, untergebracht. Die größere Version kann auch die voluminösere Feuerwehrbekleidung aufnehmen.



Best.-Nr.	Material	Farbe	Abmessung cm	Gewicht g
264066	PAX-Dura	rot	35 x 70 x 27	1.600
264067	PAX-Dura	schwarz	35 x 70 x 27	1.600
264068	PAX-Dura	blau	35 x 70 x 27	1.600



PAX Bekleidungstasche XL

Bekleidungstasche M und L

Der komplette Tagessatz und Bekleidung des Rettungsdienstlers sauber und hygienisch untergebracht in einer Tasche. Schuhe oder Stiefel werden dabei in einem von der Bekleidung getrennten Fach, welches zur einfacheren Reinigung aus PAX-PLAN gefertigt wurde, untergebracht. Die größere Version kann auch die voluminösere Feuerwehrbekleidung aufnehmen. Mit Hilfe von bequemen Rucksack-Tragegurten lässt sich die Bekleidungstasche auch problemlos auf dem Rücken tragen.

Bekleidungstasche XL

In dieser Tasche können Sie die komplette Überbekleidung zur Brandbekämpfung mitführen. Sie verfügt über ein Hauptfach für eine Überjacke und eine Überhose sowie ein extra hygienisch getrenntes Stiefelfach. Auch Helm und Sicherheitsgurt sowie Leinenbeutel werden in einem separaten Fach gelagert. Weiterhin ist die Tasche mit einem Gurtsystem ausgestattet, das es ermöglicht, diese auch als Rucksack zu verwenden. Hierdurch ist die schwere Einsatzkleidung über eine längere Wegstrecke leicht und bequem zu transportieren.

Best.-Nr.	Material	Farbe	Abmessung cm	Gewicht g
264074	PAX-Dura	rot	40 x 80 x 35	1.800
264075	PAX-Dura	schwarz	40 x 80 x 35	1.850
264076	PAX-Dura	blau	40 x 80 x 35	1.800



Augenspülung

Dönges Augenspülflasche

Flasche mit steriler Natrium-Chloridlösung (0,9 %). Ausgestattet mit einer ergonomisch geformten Augenschale und Staubkappe. Die Flasche ist zur Nachfüllung der Augenspülstation und für den Einzeleinsatz geeignet.



Best.-Nr.	Inhalt ml	Gewicht g
255401	250	300
255400	500	600

Dönges Augenspülstation in Wandbox

Staubdichte Wandbox mit zwei 500 ml Flaschen, integriertem Piktogramm und Spiegel. Besonders für den Einsatz an Arbeitsplätzen geeignet, wo Staub und Schmutz anfallen (z. B. Werkstätten). Im Erste-Hilfe-Fall sehr leicht und schnell zu öffnen.

Lieferumfang:
 1 Stück Wandbox
 2 Stück Augenspülflasche, 500 ml



Best.-Nr.	Abmessung cm	Gewicht g
255402	32 x 41 x 8	1.770



Spencer Rettungsschere Match 3

Die Match 3 überzeugt durch ihre äußerst robuste Qualität und vielen praktischen Eigenschaften. Die Klängen haben eine abgerundete Spitze und sind mit Kunststoff-Applikationen besetzt. So ist größtmöglicher Schutz für den Patienten gewährleistet wenn Kleidung am Körper geschnitten werden muss.

Die großen, ergonomisch geformten Grifföcher bieten den nötigen Halt und lassen den Anwender auch Materialien durchschneiden die größeren Kraftaufwand erfordern.

Schneidet Leder, Textilien, dünnes Metall, Sicherheitsgurte und zerschlägt Glas.

Merkmale:

- Metallteile aus rostfreiem Stahl
- schwere, stabile Ausführung
- Einschlagdorn für Autoscheiben
- abgerundete Spitzen

Technische Daten:

Abmessung: 247 x 105 x 18 mm
 Schneidenlänge: 100 mm
 Material: Stahl/Nylon
 Farbe: gelb/schwarz

Lieferumfang:

- 1 Stück Schere
- 1 Stück Wand-/Fahrzeughalterung

Best.-Nr.

254037

Gewicht g

390



Kretzer Rettungsschere Robin

Rettungsschere in bester Solinger Qualität, garantiert lange Lebensdauer und immer exakte Schneidleistung. Zerschneidet auch Blech und ist als Nothammer nutzbar.

Lieferumfang:

- 1 Stück Rettungsschere Robin
- 1 Stück Wand- und Fahrzeughalterung

made
in
Germany



Best.-Nr.

212497

Gewicht g

500



Burnshield

Brandwunden gehören zu den schmerzhaftesten Verletzungen der Haut und hinterlassen oft unschöne Narben. Die effektivste Methode zur Bekämpfung dieser Folgen ist eine möglichst schnelle, effektive Kühlung der Wunden.

Burnshield bietet ein umfassendes Programm zur Versorgung von Verbrennungen.

Wie funktioniert Burnshield?

Burnshield Brandwundenverbände bestehen aus einer sterilen Wundauflage, die mit Hydrogel getränkt ist. Das Hydrogel besteht zu 96 % aus Wasser und ist absolut ungiftig und hautfreundlich.

Das Hydrogel wirkt direkt nach dem Aufbringen auf die Brandwunde. Die Wunde wird gekühlt und der Schmerz wird gelindert. Das Gel verhindert ein Austrocknen der Haut und unterstützt bei kleineren Wunden die narbenfreie Wundheilung.

Burnshield Easycare Burnkit

Das Set für Zuhause, Büro oder die kleine Notfalltasche.

Lieferumfang:

- 1 Stück Bereitschaftsbox
- 2 Stück Kompresse 10 x 10 cm
- 1 Stück Kompresse 20 x 20 cm
- 2 Stück Sachet Gel 3,5 ml
- 3 Stück Fixierpflaster
- 1 Stück Folienpflaster
- 2 Stück Fixierbinde
- 1 Stück Schere
- 1 Paar Handschuhe



Burnshield Rescue Kit

Das Rescue Kit beinhaltet alle gängigen Größen für die Erstversorgung von Brandwunden.

Lieferumfang:

- 1 Stück Bereitschaftstasche aus Nylon
- 2 Stück Kompresse 10 x 10 cm
- 2 Stück Kompresse 20 x 20 cm
- 2 Stück Kompresse 60 x 40 cm
- 1 Stück Gelbinde 2,5 x 50 cm
- 1 Stück Gelbinde 5 x 100 cm
- 1 Flasche Hydrogel 125 ml
- 1 Stück Rettungsdecke
- 2 Stück Fixierbinde
- 1 Stück Softbandage 6 cm
- 1 Stück Folienpflaster 2,4 x 500 cm
- 1 Stück Schere
- 1 Paar Handschuhe



Best.-Nr.
268110

Abmessung cm
20 x 11,5 x 6,5

Gewicht g
600

Best.-Nr.
268120

Abmessung cm
14 x 33 x 9

Gewicht g
1.630

Burnshield Responder Kit

Best.-Nr.

268130

Abmessung cm

33 x 25 x 14

Gewicht g

3.568

Das Set für Rettungsdienst und Feuerwehr. Umfangreiche Ausstattung für die Versorgung von multiplen Verbrennungen oder mehreren Opfern.

Lieferumfang:

- 1 Stück Bereitschaftstasche aus Nylon
- 8 Stück Kompresse 10 x 10 cm
- 3 Stück Kompresse 20 x 20 cm
- 2 Stück Kompresse 60 x 40 cm
- 3 Stück Gelbinde 2,5 x 50 cm
- 2 Stück Gelbinde 5 x 100 cm
- 3 Flasche Hydrogel 125 ml
- 1 Stück Rettungsdecke
- 2 Stück Fixierbinde
- 4 Stück Softbandage 6 cm
- 1 Stück Spritze 20 ml
- 1 Stück Folienpflaster 2,4 x 500 cm
- 1 Stück Schere
- 2 Paar Handschuhe



Burnshield Brandwundenverband

Burnshield Brandwundenverbände gibt es in unterschiedlichen Größen und Ausführungen.

Merkmale:

- ungiftig
- in Hydrogel getränkt
- lindert sofort den Schmerz und kühlt die Brandwunde
- verhindert das Austrocknen und unterstützt sofort die Heilung

Best.-Nr.	Typ	Abmessung cm	Gewicht g
268100	Kompresse	10 x 10	47
268101	Kompresse	20 x 20	148
268102	Kompresse	40 x 60	600
268103	Gesichtsmaske	20 x 45	300



Burnshield Hydrogel

Zur Kühlung von kleineren Brandwunden und zur Unterstützung der Wundheilung gibt es das Burnshield Hydrogel auch im praktischen Dispenser.



Best.-Nr.	Typ	Inhalt ml	Gewicht g
268105	Dispenser	50	70
268106	Sprühflasche	125	150

Burnshield Contour Kompresse

Zur Versorgung von großflächigen Brandwunden gibt es Burnshield Contour Kompressen. Das Trägermaterial ist reines Baumwollmaterial.



Best.-Nr.	Abmessung cm	Gewicht g
268108	100 x 100	650
268109	100 x 200	1.300

Verbandkasten

Dönges KFZ-Verbandkasten DIN 13164-B

KFZ-Verbandskasten aus Kunststoff, schlagfest und bruch-
sicher mit Außenschutzfolie, Deckelbedruckung in neun
Sprachen. Inhalt nach geänderter Norm 2014.

Technische Daten:
Norm: DIN 13164-B

Lieferumfang:
1 Stück Kasten
1 Stück Füllung nach DIN 13164



Best.-Nr.	Abmessung mm	Gewicht g
215068	255 x 166 x 80	500

Dönges Betriebsverbandkasten

Stabiler, orangefarbener ABS-Kunststoffkoffer mit fester
Inneneinteilung und Wandhalterung. Der Kasten kann
wie ein Wandschrank benutzt werden, da der Inhalt nicht
herausfällt, wenn der Kasten geöffnet wird.
Eine Gummidichtung schützt den Inhalt vor Staub und
Feuchtigkeit.



Dönges Betriebsverbandkasten DIN 13157-C

Technische Daten:
Norm: DIN 13157-C
(kleiner Betriebsverbandkasten)

Lieferumfang:
1 Stück Kasten
1 Stück Wandhalterung
1 Stück Füllung nach DIN 13157-C

Dönges Betriebsverbandkasten DIN 13169-E

Technische Daten:
Norm: DIN 13169-E
(großer Betriebsverbandkasten)

Lieferumfang:
1 Stück Koffer
1 Stück Wandhalterung
1 Stück Füllung nach DIN 13169-E



Best.-Nr.	Abmessung mm	Gewicht g
215066	280 x 190 x 110	1.780



Best.-Nr.	Abmessung mm	Gewicht g
215067	450 x 330 x 165	4.500

exklusiv **DOENGES**

made
in
Germany

Dönges Feuerwehr-Verbandkasten DIN 14142 in FireBox

Verbandmaterial nach DIN 14142:2005-07 in Dönges FireBox Größe 4 mit Einteilung sowie Aufschrift „Verbandkasten K DIN 14142“.

Technische Daten:

Abmessung L x B x H: 400 x 300 x 150 mm



Dönges Notfallrucksack Feuerwehr DIN 14142-K

Der Inhalt des Feuerwehrverbandkastens nach DIN 14142-K verstaut in einem PAX-Notfallrucksack. Ideal, wenn nur wenig Platz zur Verfügung steht. Im Korpus können Innentaschen verschiedener Größen eingehakt werden (drei Innentaschen im Lieferumfang enthalten!). Im Deckel ist Platz für Dokumente und Kleinmaterial. Außen auf der Front ist ein Klettstreifen zur Befestigung eines Reflexschildes mit individuellem Druck angebracht. Der Rucksack ist aus abwischbarem PAX-Plan gefertigt.

Der Inhalt ist auf eine Innentasche M, eine Innentasche L und eine Innentasche S verteilt.

Technische Daten:

Abmessung H x B x T: 400 x 320 x 170 mm

Best.-Nr.	Artikel	Gewicht g
218500	FireBox Verbandkasten DIN 14142-K mit Inhalt	5.356
214035	FireBox Verbandkasten DIN 14142-K ohne Inhalt	3.600
218501	Notfallrucksack PAX-Plan DIN 14142-K mit Inhalt	2.860
218505	Füllung für Feuerwehr-Verbandkasten DIN 14142	1.456

Dönges Füllung für Feuerwehr-Verbandkasten DIN 14142

Lieferumfang:

- 2 Stück Heftpflaster-Spulen
- 2 Stück Wundschnellverbände
- 10 Stück Fingerkuppenverbände
- 10 Stück Fingerverbände
- 20 Stück Pflaster
- 12 Stück Verbandpäckchen
- 12 Stück Kompressen
- 8 Stück Rettungsdecken
- 4 Stück Rettungstücher
- 9 Stück Mullbinden
- 20 Stück Fixierverbände
- 4 Stück Netzverbände
- 4 Stück Dreiecktücher
- 2 Stück Verbandscheren
- 4 Stück Augenkompressen
- 1 Stück Erste-Hilfe-Broschüre
- 20 Stück Vliesstofftuch
- 4 Stück Minigrip-Beutel
- 12 Stück Einmalhandschuhe
- 1 Stück Zettelblock



made
in
Germany

Notfallrucksack

Dönges Notfallrucksack DIN 13155

Kompakter Notfallrucksack gefüllt nach der DIN 13155. Komplettes Sortiment zur erweiterten erste Hilfe. Durch seine vergrößerten Abmessungen lässt sich hier die komplette Füllung nach DIN 13155 übersichtlich verstauen. Im Korpus können Innentaschen verschiedener Größen eingeklettet werden und im Deckel ist Platz für Dokumentation und Kleinmaterial. Außen auf der Front ist ein Klettstreifen (32 x 5 cm) zur Befestigung eines Reflexschildes mit individuellem Druck angebracht.

Lieferumfang:

- 1 Stück PAX SEG-Rucksack groß
- 1 Stück Füllung nach DIN 13155:2016-03

Best.-Nr.	Material	Farbe	Abmessung cm	Gewicht g
259120	PAX-Plan	rot	35 x 50 x 17	8.500
259007	Füllung nach DIN 13155			2.200



Dönges Notfallrucksack First Responder DIN 13155

Konzipiert für den Sanitätsdienst auf Großveranstaltungen und als SEG-Rucksack, hat sich seine Funktionalität schon vielfach bewährt. Teilen Sie den Innenraum durch ein Klettsystem frei ein und passen Sie somit diesen Rucksack absolut Ihren Erfordernissen an! Bereits bestückt mit einer Füllung nach DIN 13155 bietet dieser Rucksack noch genügend Platz für Zusatzausstattung nach den individuellen Bedürfnissen des Anwenders.

Lieferumfang:

- 1 Stück PAX Rucksack Feldberg-San
- 1 Stück Trennwandset
- 2 Stück Innentasche M
- 2 Stück Innentasche S
- 1 Stück Füllung nach DIN 13155:2016-03

Best.-Nr.	Material	Farbe	Abmessung cm	Gewicht g
259121	PAX-Plan	rot	40 x 50 x 24	6.500
259007	Füllung nach DIN 13155			2.200



Dönges Notfallrucksack First Responder Coronar DIN 13155

Ausstattung und Füllung wie First-Responder, jedoch zusätzlich erweitert um eine große Fronttasche für ein AED-Gerät.

Lieferumfang:

- 1 Stück PAX Rucksack Feldberg Coronar
- 1 Stück Trennwandset
- 2 Stück Innentasche M
- 2 Stück Innentasche S
- 1 Stück Füllung nach DIN 13155:2016-03

Best.-Nr.	Material	Farbe	Abmessung cm	Gewicht g
259122	PAX-Plan	rot	40 x 50 x 35	15.000
259007	Füllung nach DIN 13155			2.200



Dönges Notfallrucksack First-Responder O2 DIN 13155

Original PAX Wasserkuppe L ST-FT2 mit einer Füllung nach DIN 13155. Der absolute Trendsetter unter den Notfallrucksäcken mit der Ausstattung nach DIN 13155 und einem Ergänzungset Sauerstoffversorgung, bestehend aus einer Sauerstoffflasche 2 l, einem verstellbaren Druckminderer (0-25 l/min) und einer Sauerstoffmaske. Durch seine großzügigen Abmessungen und zusätzlichen Innen- und Seitentaschen bietet der Rucksack jede Menge Platz zur Unterbringung von zusätzlichem Equipment.

Lieferumfang:

- 1 Stück PAX Wasserkuppe L - ST-FT2
- 9 Stück Innentaschen
- 1 Stück Mitteltrennwand
- 1 Stück O2-Halterung
- 1 Stück Sauerstoffflasche 2 l
- 1 Stück Druckminderer, regelbar 0-25 l/min
- 1 Stück Sauerstoffmaske
- 1 Stück Füllung nach DIN 13155:2016-03

Best.-Nr.	Material	Farbe	Abmessung cm	Gewicht g
259123	PAX-Plan	rot	55 x 55 x 30	14.220
259007	Füllung nach DIN 13155			2.200



NEU ✓

Dönges Füllung nach DIN 13155

Das komplette Füllmaterial zur DIN 13155:2016-03.

Lieferumfang:

- | | |
|--|---|
| <ul style="list-style-type: none"> 1 Stück Beatmungsbeutel 3 Stück Beatmungsmaske (Gr. 3, 4, 5) 3 Stück Guedeltubus 1 Stück Handabsaugpumpe 6 Stück Absaugkatheter 1 Stück Blutdruckmessgerät 1 Stück Stethoskop 1 Stück Diagnostikleuchte | <ul style="list-style-type: none"> 1 Stück Handdesinfektionsmittel 100 ml 2 Stück Universalschiene 1 Stück Verbandmittelsatz nach DIN 13155 1 Stück Larynx-tuben-Set mit Spritze 1 Stück Splitterpinzette 1 Stück Zeckenzange 2 Stück Sofort-Kältekompressen 1 Stück Cervicalstütze |
|--|---|

NEU ✓



Fahrtenbuch

PAX Fahrtenbuch A4 hoch

Unsere Fahrzeugmappe im Format DIN A4. Bis hin zu umfangreichem Dokumentations- und Kartenmaterial findet hier alles übersichtlich seinen Platz.



Best.-Nr.	Farbe	Material	Abmessung cm	Gewicht g
266026	rot	PAX-Plan	36 x 28 x 6	800
266028	schwarz	PAX-Plan	36 x 28 x 6	800
266027	blau	PAX-Plan	36 x 28 x 6	800

PAX Fahrtenbuch A5 hoch

Fahrtenbuch DIN A5 im Hochformat für Dokumentation, Fahrzeugpapiere und einiges mehr. Ringbuchmechanik. Mit Schlüsselclip.



Best.-Nr.	Farbe	Material	Abmessung cm	Gewicht g
266016	rot	PAX-Light	20 x 27 x 5	480
266018	schwarz	PAX-Light	20 x 27 x 5	480
266017	blau	PAX-Light	20 x 27 x 5	480

PAX Fahrtenbuch Multi-Organizer

Dokumentenmappe im Format DIN A4 in PAX-Plan. Eine große Anzahl an Steckfächern und ein anklappbares Klemmbrett erweitern die Anwendungsmöglichkeiten bis hin zur bürokratischen Abwicklung eines Großschadensfalles! Inklusiv abnehmbarem Kunststoffklemmbrett und Schlüsselclip.

Best.-Nr.	Farbe	Material	Abmessung cm	Gewicht g
266022	rot	PAX-Plan	39 x 28 x 7	1.650
266024	schwarz	PAX-Plan	39 x 28 x 7	1.650
264060	gelb	PAX-Plan	39 x 28 x 7	1.650
266023	blau	PAX-Plan	39 x 28 x 7	1.650
264061	tagesleuchtgelb	PAX-Plan	39 x 28 x 7	1.650
264062	grün	PAX-Plan	39 x 28 x 7	1.650



PAX Fahrtenbuch A5 quer

Fahrtenbuch DIN A5 im Querformat für Dokumentation, Fahrzeugpapiere und einiges mehr. Ringbuchmechanik. Mit Schlüsselclip.

Best.-Nr.	Farbe	Material	Abmessung cm	Gewicht g
266019	rot	PAX-Light	28 x 20 x 5	460
266021	schwarz	PAX-Light	28 x 20 x 5	460
266020	blau	PAX-Light	28 x 20 x 5	460



Schreibbrett

Saunders Schreibplatte SlimMate Safety

Die Klemmbretter der SlimMate-Serie sind aus robustem Polypropylen gefertigt und daher besonders leicht. Die auffällige Farbe hilft dem Benutzer sich bemerkbar zu machen oder besser gesehen zu werden. Die Ausführung in rot/grün kann auch für eine einfache Kommunikation am Einsatzort genutzt werden.

Das rund 30 mm tiefe Fach kann mit einem Clip verschlossen werden.

Merkmale:

- oben öffnend, einfacher Zugriff auf das Staufach mit nur einer Hand
- die Dokumente sind im Fach blick- und knicksicher verstaut
- in gut sichtbarem leuchtorange und leuchtgelb erhältlich
- die rot/grüne Ausführung kann auch zu Kommunikationszwecken genutzt werden

Best.-Nr.	Farbe	Abmessung mm	Gewicht g
255520	leuchtgelb	240 x 335 x 30	250
255521	leuchtorange	240 x 335 x 30	250
255522	rot/grün	240 x 335 x 30	250



Saunders Schreibplatte Modell A

Der Saunders Formularhalter aus Aluminium ist vielseitig, praktisch und leicht zu handhaben! Sowohl Rechts- als auch Linkshänder können ihn benutzen. Er eignet sich für hoch- und querbedruckte Formulare. Die Schreibplatte bietet eine widerstandsfähige, leicht zu beschreibende Schreibfläche. Das darunterliegende Aufbewahrungsfach schützt ausgefüllte Formulare, hält sie sicher und trocken. Oben öffnend.

Best.-Nr.	Abmessung mm	Gewicht g
255511	216 x 330	700



Saunders Schreibplatte Cruiser-Mate

Der „Cruiser Mate“ aus Aluminium bewahrt bequem und geordnet Ihre sämtlichen Formulare auf. Durch die beiden integrierten Aufbewahrungsfächer können Sie Ihre Unterlagen leichter ordnen. Die innenliegende Zwischenplatte kann entfernt werden, so dass ein großvolumiges Innenfach entsteht. Oben öffnend.

Best.-Nr.	Abmessung mm	Gewicht g
255512	216 x 305	760



Saunders Schreibplatte Redi-Rite

Mit diesem Klemmbrett aus Aluminium bietet Saunders eine Schreibplatte auf einer Kassette an. Diese Ausführung ist die ideale Lösung, wenn Sie viele Formulare mitnehmen müssen, eine gute Schreibfläche benötigen und außerdem zweckmäßig arbeiten wollen. Oben öffnend.

Best.-Nr.	Abmessung mm	Gewicht g
255510	216 x 305	732



Saunders Schreibplatte Snapak

Der Snapak - geöffnet ein Buch, geschlossen eine Kassette. Dieser sehr beliebte Blatthalter aus Aluminium bietet sich für lose Formulare, Formularsätze oder Verkaufsbücher an. Neben einer Klemme zum Befestigen Ihrer Formulare sorgt ein beweglicher Aluminium-Streifen für zusätzlichen Halt. Der Snapak lässt sich zu einer handlichen Kassette schließen, um die Formulare zu schützen. Seitlich öffnend.

Best.-Nr.	Abmessung mm	Gewicht g
255513	216 x 305	713



Saunders Schreibplatte Clip Board KK

Eine preisgekrönte Klemmvorrichtung macht diese Platte aus Aluminium so einmalig. Die große Standardklemme gibt Ihren Formularen hervorragenden Halt. Die Platte ist platzsparend und daher ausgezeichnet mitzuführen. Sie ist aus robustem, leichtgewichtigen Aluminium gefertigt.

Best.-Nr.	Abmessung mm	Gewicht g
255517	216 x 305	290



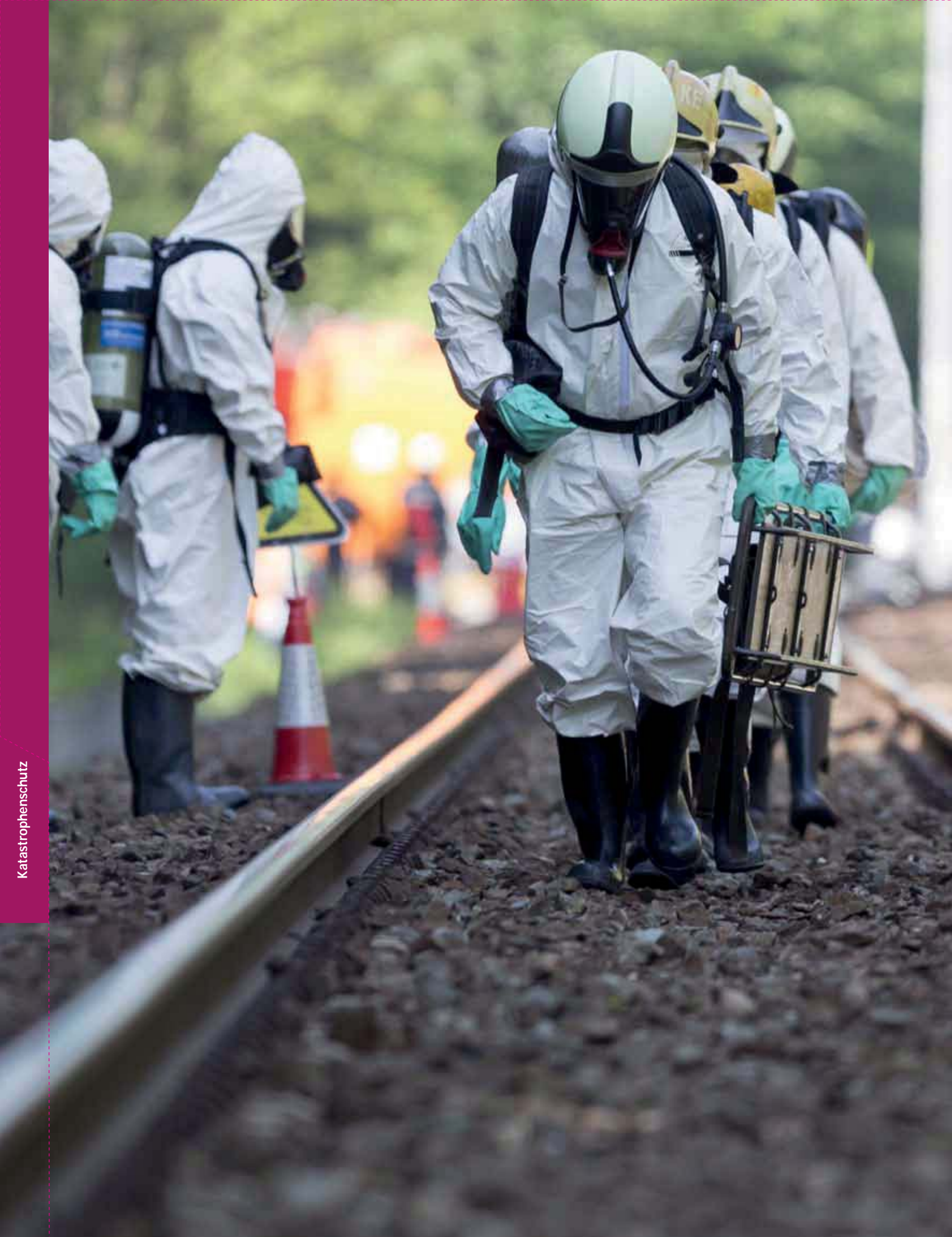

Katastrophenschutz

Die zunehmende Anzahl von Naturkatastrophen und größeren Unglücksfällen zeigen deutlich, wie wichtig gut ausgestattete Einheiten und Einsatzkräfte im Katastrophenschutz sind. Dönges liefert schon seit Jahren Ausstattungen an Bundes- und Landesbehörden. Profitieren Sie von dieser Erfahrung!

Hier finden Sie alles, was für solche Einsätze nötig ist.



Schnelleinsatz

Sprungpolster	430	Faltzelte	433
Airshelter Trendline	431	Gerüstzelte	434



Zeltzubehör

Druckluftzubehör	435	Zeltzubehör	438
Zeltheizungen	436-437	Zeltbeleuchtung	439-441



Verpflegung & Unterkunft

Kochgeschirr	442	Waschplatz	447
Hockerkocher	442	Feldbetten	448-450
Speisegefäße & Bestecke	443	Tisch- & Sitzmöbel	451-453
Beladungsmodule	444-445	Megaphon	453
Hygienemodul	446	Übungspuppen	453



Fahrzeugbeladungen Katastrophenschutz

Geländefahrzeug	454-455	Geräteanhänger	460
ABV-Dekon V	456	Rollcontainer	461
Gerätewagen	457-458	Gerätewagen	461
Abrollcontainer	459		

Sprungpolster

Losberger Sprungpolster 16 M DIN 14151

Das Sprungrettungspolster ist ein aufblasbares Sprungrettungsgerät zur Rettung von Menschen aus Gebäuden mit einer Höhe von maximal 16 Metern.

Der kubische Rahmen ist mit einem hochfesten und schwer entflammaren Gewebe überzogen. Das Gerüst kann mittels einer Druckluftflasche befüllt werden, es richtet sich selbstständig auf.

Trifft ein Körper auf das Polster wird die Bewegungsenergie durch Verformung absorbiert. Nachdem die gerettete Person das Polster verlassen hat, richtet sich dieses selbstständig wieder auf und ist nach ca. 20 Sekunden wieder einsatzbereit.

Merkmale:

- schnelle Rettung von Personen aus großen Höhen
- einsatzbereit in nur 30 Sekunden
- ausgerüstet mit Griffen für eine einfache Nachpositionierung

Technische Daten:

max. Rettungshöhe:	16 m
Abstand zwischen zwei Sprüngen:	20 Sek.
Aufstellzeit:	ca. 30 Sek.
Packmaß:	90 x 55 x 50 cm
Betriebsdruck:	0,50 bar
Temperaturbereich:	-26 bis +50 °C



Best.-Nr.	Abmessung cm	Gewicht g
200083	350 x 350 x 170	45.000
220550	Druckluftflasche, 6 l	7.660



Losberger Airshelter Trendline

Die Trendline-Serie von Losberger basiert auf den seit Jahren bewährten Airshelter-Zelten.

Erstmals wurde hier ein modulares System eingesetzt. Dabei entstand eine eigene Baureihe, die zum einen alle Vorteile der Airshelter-Zelte bietet und gleichzeitig durch die Nutzung moderner Fertigungsmethoden attraktive Preise bietet.

Die Trendline-Serie bietet bei allen Zelten eine nutzbare Innenbreite von 5,46 m. Damit ist der Innenraum sehr vielfältig nutzbar. Bei Einsatz als Unterkunft- oder Behandlungszelt können gegenüberliegend Feldbetten oder Tragen aufgestellt werden. Trotzdem bleibt noch ein ausreichend großer Mittelgang frei.

Optionale Ausstattung:

- Zeltboden herausnehmbar
- Fenster mit Fliegengittern und Verdunkelung
- Aufnahmen für Zeltleuchten
- Aufnahmen für Zubehör am Zeltgerüst
- zusätzliche Öffnungen für Versorgungsleitungen
- Verbindungselement zur Verbindung von zwei Zelten
- Drucküberwachung PCS 500 geeignet für alle Losberger Zelte
- individuelle Bedruckung

Merkmale:

- modulare Bauweise
- Zweikammer-Luftgerüst aus beschichtetem Naturkautschuk
- Außenhaut aus PU-beschichtetem Airtex-Gewebe
- hervorragendes Preis/Leistungsverhältnis trotz Einsatz von hochwertigsten Materialien
- Zelthaut mit Einlässen für Klimatisierungsschlauch und Elektrokabel
- robuster, rutschhemmender Zeltboden
- Abspannleinen an Front- und Seitenteilen
- zwei hochrollbare Eingänge an den Stirnseiten
- Packsack für Zelt
- Abspannset mit Heringen und Hammer
- Zeltfarbe grau

Technische Daten:

Gerüst: Airtex200
Zelthaut: Airtex450

Lieferumfang:

- 1 Stück Zelt Airshelter Trendline
- 1 Stück Packsack
- 1 Stück Abspannsatz mit Leinen, Heringen und Hammer



Bild zeigt Modell TL 50

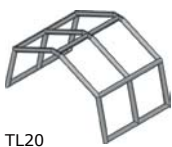

TL20

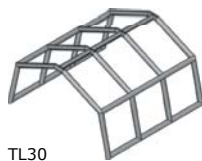

TL30

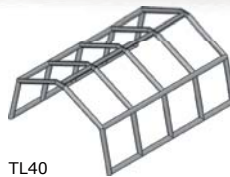

TL40

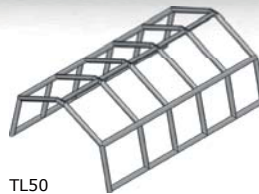

TL50

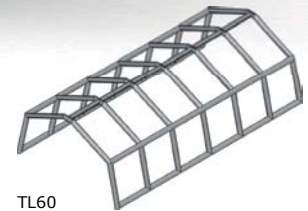

TL60

Best.-Nr.	Modell	Farbe	Grundfläche m ²	Gerüstbögen	Breite außen cm	Breite innen cm	Länge cm	Höhe cm	Gewicht g
270721	TL20	grau	22	3	605	546	370	325	57.000
270723	TL30	grau	33	4	605	546	550	325	82.000
270725	TL40	grau	44	5	605	546	730	325	103.000
270727	TL50	grau	55	6	605	546	910	325	121.000
270729	TL60	grau	66	7	605	546	1100	325	146.000
270730	Drucküberwachung PCS 500 für alle Losberger Zelte								4.000

Schnelleinsatzzelt

Losberger Airshelter VII

Die klassischen und seit vielen Jahren sowohl im militärischen als auch zivilen Bereich bewährten Dauerdruckzelte der Airshelter-Classic-Serie sind die qualitativ hochwertigsten Zelte von Losberger.

Der Aufbau entspricht dem aller Dauerdruckzelte. Stützgerüst und Außenhaut sind fest miteinander verbunden und beim Befüllen des Stützgerüsts richtet sich das Zelt selbsttätig auf. Danach kann das Zelt auch über mehrere Tage ohne weitere Maßnahmen genutzt werden. Zum Füllen kann wahlweise Pressluft aus Druckluftflaschen oder ein elektrisches Gebläse benutzt werden.

Bei der Airshelter-Classic-Serie werden Materialien eingesetzt, die in Ihrer Strapazierfähigkeit und Qualität die übrigen Zeltserien noch übertreffen.

Merkmale:

- zwei gegenüberliegende Eingänge
- Einlässe für Warmluftschläuche und Elektrokabel an beiden Längsseiten
- Spannleinen an den Seiten
- zwei Kombi-Füllventile
- zwei Überdruckventile
- mehrere Befestigungsmöglichkeiten für Beleuchtung

Technische Daten:

Abmessung:	600 x 570 x 290 cm
Packmaß L x B x H:	120 x 70 x 65 cm
Grundfläche:	34 m ²
Füllvolumen:	5.000 l
Gerüst:	Airtex200
Zelthaut:	Airtex100

Lieferumfang:

- 1 Stück Zelt Airshelter Trendline
- 1 Stück Packsack
- 1 Stück Abspannsatz mit Leinen, Heringen und Hammer

Best.-Nr.	Farbe	Gewicht g
270631	grau	88.000
270635	Ballasttanks für Airshelter VII	8.000
270636	Verbindungsplane für Airshelter VII	2.000
270637	Trennwand Quer für Airshelter VII	1.500
270638	Trennwand Längs für Airshelter VII	1.700
270711	Fensterelement für Airshelter VII	2.000
270710	Herausnehmbarer Boden für Airshelter VII	10.000



Ergodyne Faltzelt Shax 6000

Für schnellen Wind-, Regen- und Sichtschutz an der Einsatzstelle. Einfach zu transportieren und blitzschnell aufgebaut ist dieses Faltzelt die optimale Ergänzung zu unseren aufblasbaren Schnelleinsatzzelten. Bespannung aus Polyester (300D) mit einer PU-Beschichtung. Schützt vor Wind, Regen und UV-Strahlung. Zusätzliche Verstärkungen an den Ecken sorgen für zusätzliche Stabilität und lange Haltbarkeit. Optional können Seitenwände als zusätzlicher Sicht- und Wetterschutz sowie Ballastsäcke für noch bessere Windstabilität angebracht werden.

Merkmale:

- Gestänge aus pulverbeschichtetem Stahl
- leuchtgrünes Dach, PU-beschichtet, UV-abweisend
- zwei Belüftungen in der Dachspitze
- zusätzliche Verstärkungen und reflektierende Einsätze an den Ecken
- platzsparende Bereitschaftstasche mit Rollen für einfachen Transport

Technische Daten:

Größe: 3 x 3 m, 9 m²
 Packmaß L x B x H: 20 x 25 x 160 cm
 Farbe: leuchtgrün

Lieferumfang:

- 1 Stück Faltzelt
- 1 Stück Bereitschaftstasche mit Rollen
- 1 Stück Abspannsatz mit Leinen und Heringen

	Best.-Nr.	Abmessung L x B x H cm	Gewicht g
1	259270	300 x 300 x 335	20.925
2	259271	Seitenwand für Faltzelt Shax 6000	765
3	259272	Ballastsack für Shax 6000	90



Dönges Unterkunfts- und Mannschaftszelt

Speziell entwickelt für Feuerwehr, Hilfsorganisationen und Katastrophenschutz. Eine hochwertige Verarbeitung zeichnet diese Zeltserie besonders aus.

Merkmale:

- Aluminium Gerüst mit Alu-Guss Steckverbindern
- verstärkte Rohre mit 40 mm Durchmesser und 2 mm Wandstärke
- Oberfläche hochgradig verdichtet und kalibriert
- Gestängefußteil aus feuerverzinktem Stahl
- Plane aus Schwergewebe 50 % Baumwolle/50 % Polyester, wasserdruckbeständig imprägniert, fungizid ausgerüstet, ca 420 g/m²
- extrem reißfest und atmungsaktiv
- Erdstreifen aus beschichtetem PVC-Polyestergewebe
- Eingang mit Knebel-Taschenverschluss, Moskitotüllfenster mit Stoffklappen-Abdeckung
- an den Zeltgiebeln Aufnahmen für Sturmabspannung

Technische Daten:

Breite: 595 cm
 Seitenhöhe: 195 cm
 Mittelhöhe: 305 cm

Lieferumfang:

- 1 Stück Kompletter Zubehörsatz mit Zeltpacktuch
- 1 Stück Gerüst und Zelthaut
- 1 Stück Packtasche
- 1 Stück Abspannmaterial

Zeltvarianten im Überblick:

GZ 600

Zelttiefe: 6 m
 Fenster: zwei
 Gewicht: Zelthaut 56 kg, Gerüst 51 kg

GZ 800

Zelttiefe: 8 m
 Fenster: vier, je ein Segment links und rechtes hochrollbar
 Gewicht: Zelthaut 70 kg, Gerüst 64 kg

GZ 1000

Zelttiefe: 10 m
 Fenster: vier, je ein Segment links und rechtes hochrollbar
 Gewicht: Zelthaut 82 kg, Gerüst 77 kg

Best.-Nr.	Artikel	Zeltlänge m	Gewicht g
257510	GZ 600	6	114.000
257520	GZ 800	8	138.000
257530	GZ 1000	10	159.000
257511	Zeltboden, passend für GZ 600		18.000
257521	Zeltboden, passend für GZ 800		23.000
257531	Zeltboden, passend für GZ 1000		21.000
257515	Trennwand quer für Gerüstzelte		7.000
257516	Giebelverbinder für Gerüstzelte		3.500



Dönges Druckluft-Füllgarnitur

Wird benötigt, wenn eine Dekonkabine oder ein Dauerdruckzelt mit Druckluftflaschen aufgestellt werden soll.

Set 1

Hat einen Anschluss für den Druckminderer und zwei Abgänge als Füllanschlüsse. Wird zum Aufblasen von Zelten benötigt. Passend für Airshelter Trendline und Classic.

Set 2

Hat einen Anschluss für den Druckminderer und einen Abgang als Füllanschluss. Wird zum Aufblasen von Dekonkabinen, Bassins oder ResQsheltern benötigt.

Lieferumfang:

- 1 Stück Druckminderer 300 bar
- 1 Stück Abgang Stecknippel für Druckluft-Schnellkupplung
- 1 Stück Druckluftschlauch, beidseitig Druckluft-Schnellkupplungen



Best.-Nr.	Variante	Gewicht g
270713	Set 1	2.000
270714	Set 2	3.200

Dönges Druckluftflasche

Druckgasflasche zum Befüllen von Pneumatikzelten, Betrieb von pneumatischen Pumpen, Plasmaschneidgeräten etc.. Stahlflasche mit Drehventil und Verschlussstopfen. Die Flasche wird leer geliefert.

Technische Daten:

Gasart:	Druckluft
Material:	CrMo-Stahl
max. Arbeitsdruck:	300 bar
Prüfdruck:	450 bar
Temperaturbereich:	-30 °C bis +60 °C
Prüffrist:	10 Jahre
Abmessung L x Ø:	615 x 140 mm
Ventilanschluss:	M18 x 1,5
Eigenschaften:	ohne Abströmventil

Best.-Nr.	Volumen l	Gewicht g
220550	6	7.660



Losberger Drucküberwachung EMPC

Die Drucküberwachung kann zusammen mit dem Blower K verwendet werden.

Blower und Drucküberwachung werden am Zelt angeschlossen, sollte der Druck zu stark abfallen, wird automatisch Luft bis zum voreingestellten Druck aufgefüllt. Der EMPC hat eine Voreinstellung für drei verschiedene Druckbereiche.

Das praktische Display zeigt auf Wunsch nicht nur den aktuellen Druck im Zeltgerüst an, sondern auch wie oft bereits Luft nachgefüllt wurde.

Merkmale:

- komfortable Bedienung über Display und Knöpfe
- ideal für längerfristige Einsätze
- stellt einen gleichbleibenden Druck im Zeltgerüst sicher
- Sanftanlauf des Motors
- Überhitzungsschutz
- druckwasserdichte Steckverbindungen IP68

Technische Daten:

Anschluss: 230 V
 Leistungsaufnahme: 2.200 W
 Druckbereich: 190-370 mbar
 Schutzart: IP67
 Anschlusskabel: 1 m H07RN-F 3G2.5
 Anschlusskabel Blower: 7 m H07RN-F 3G2.5

Lieferumfang:

- 1 Stück Drucküberwachungssystem
- 2 Stück Befestigungshaken
- 2 Stück Befestigungsgurt

Best.-Nr.	geeignet für	Abmessung mm	Gewicht g
270730	alle Losberger Dauerdruckzelte	480 x 120 x 90	4.000



Dönges Elektroheizgebläse

Schnelle und sichere Wärme überall dort, wo ein Stromanschluss zur Verfügung steht. Der Elektroheizer kann direkt am Einsatzort aufgestellt werden und sorgt sofort für angenehmes Klima.

Merkmale:

- doppelwandiges Stahlblechgehäuse
- Edelstahl-Heizelement
- Überhitzungsschutz
- praktischer Tragegriff

Technische Daten:

Heizleistung: 3 kW
 Gebläseleistung: 250 m³/h
 Elektroanschluss: 230 V/13 A

Best.-Nr.	Abmessung mm	Gewicht g
257020	280 x 330 x 370	11.000



Dönges Gasheizgebläse GGH 35 TRI

Saubere Wärme mit Gas. Zum Betrieb wird ein 230 V-Anschluss und eine Propangasflasche benötigt. Kann überall dort eingesetzt werden, wo eine ausreichende Belüftung des Einsatzortes möglich ist.
Achtung: Nicht für die Beheizung geschlossener Räume geeignet!

Merkmale:

- hohe Leistung zum günstigen Preis
- rostfreier Außenmantel
- Thermostat mit Digitalanzeige
- doppelte Sicherung der Gaszuführung
- elektronische Zündung
- Ventilatorfunktion

Technische Daten:

Heizleistung: 22-35 kW regelbar
Gebläseleistung: 707 m³/h
Gasverbrauch: 2-2,5 kg/h

Lieferumfang:

- 1 Stück Gasheizgebläse
- 1 Stück einstellbarer Gasdruckregler
- 2 Meter Anschlusschlauch mit Schlauchbruchsicherung 1,5 m

Best.-Nr.	Abmessung mm	Gewicht g
257031	565 x 225 x 320	7.700



Dönges Zeltheizung Heater 30L

Der Dönges Heater 30L wurde speziell für den mobilen Einsatz als Zeltheizgerät entwickelt und hat gegenüber anderen Zeltheizgeräten viele Vorteile.

Durch Wegfall des integrierten Tanks wird die Heizung kleiner und durch geringeres Gewicht auch einfacher zu transportieren. Auch das Restentleeren des Tanks vor Verlastung in ein Fahrzeug entfällt. Die Heizung wird direkt aus einem 20 l Stahlblechkanister betrieben.

Merkmale:

- 100 % saubere Wärme
- 91 % Wirkungsgrad
- phosphatiertes Stahlblechgehäuse, pulverbeschichtet
- Edelstahl-Brennkammer
- hohe Gebläseleistung
- kein integrierter Tank
- geringes Gewicht
- zusätzliche Lüftungsfunktion für den Sommerbetrieb
- Untergestell mit Gleitkufen, dadurch problemlos stapelbar
- vier Tragegriffe
- Umluftbetrieb durch zusätzlichen Luftschlauch möglich

Technische Daten:

Heizleistung: 25 kW
Gebläseleistung: 1.100 m³/h
Brennstoffverbrauch: 2,4 l/h
Betriebsstoff: Diesel oder Heizöl
Ausblaskonus: 300 mm
Elektroanschluss: 230 V/180 W
Anschlusskabel: 10 m mit Stecker IP68



Lieferumfang:

- 1 Stück Heizgebläse
- 1 Stück Raumthermostat mit 10 m-Anschlusskabel
- 1 Stück verzinkter Schornstein mit Regenhaube

Best.-Nr.	Artikel	Gewicht g
257017	Dönges Zeltheizung Heater 30L	64.000
257048	Y-Luftverteiler	8.500
257041	Warmluftschlauch, Typ WLS 30, 30 x 760 cm, ohne Tasche	3.040
257044	Warmluftschlauch, Typ WLS 30T, 30 x 760 cm, mit Tasche	6.000

Losberger Y-Luftverteiler

Zur Beheizung von zwei Zelten gleichzeitig mit nur einer Zeltheizung. Das Verteilstück wird direkt auf das Heizgerät aufgesteckt und mit der mitgelieferten Spannschelle fixiert. Zur Warmluftführung werden zwei Warmluftschläuche WLS 20 benötigt. Dadurch wird sichergestellt, dass die Warmluftverteilung in beiden Zelten ausreichend ist.



Best.-Nr.	geeignet für	Gewicht g
257048	Heater 30S und 30L	8.500
257040	Warmluftschlauch, Typ WLS 20, ohne Tasche	2.500
257043	Warmluftschlauch, Typ WLS 20T, 20 x 760 cm, mit Tasche	2.600

Dönges Warmluftschlauch

Zum Transport der erhitzten Luft von der Heizung zur Einsatzstelle. Zur Befestigung des Schlauches an der Heizung ist zusätzlich ein Befestigungsgurt erforderlich. Optional mit zusätzlich fest angenähter Transporttasche.

Merkmale:

- PVC-freies Material
- weichmacherfrei (keine lästigen Ausdünstungen)
- kälteflexibel
- Verstärkung durch Federspirale
- stauchbar im Verhältnis 1:10
- unempfindlich gegen Verschmutzung
- Standardfarbe gelb/schwarz
- Anschluss mit spiralfreier Muffe und Spannband



Best.-Nr.	Typ	Abmessungen Ø x L cm	Ausführung	Gewicht g
257040	WLS 20	20 x 760	ohne Tasche	2.500
257043	WLS 20T	20 x 760	mit Tasche	2.600
257041	WLS 30	30 x 760	ohne Tasche	3.040
257044	WLS 30T	30 x 760	mit Tasche	6.000
257042	WLS 40	40 x 760	ohne Tasche	6.000
257045	WLS 40T	40 x 760	mit Tasche	6.000
257036	Befestigungsgurt für Warmluftschlauch			50

Setolite Zeltleuchte Aldebaran Smartline

Die Leuchten der Aldebaran Smartline Serie begeistern durch Flexibilität und Effizienz.

Das schlichte, zeitlose Design vereint eine modulare Grundbauform mit den Vorteilen moderner und energiesparender LED-Technologie. Vielfältige Möglichkeiten zur Befestigung, Aufhängung und Aufstellung maximieren das Einsatzpotential der Smartline Leuchten.

Ein geringes Eigengewicht und die reduzierte Bauhöhe sorgen auch auf der logistischen Seite für unschlagbare Vorteile. Die Basic Variante ist mit einer klaren Frontscheibe ausgerüstet, die Comfort Varianten haben eine milchige Scheibe für eine diffuse Lichtverteilung.

made
in
Germany

NEU

Merkmale:

- energiesparende LED-Technik
- besonders kleine Bauform
- robust und langlebig
- integrierte Kupplung in der Lampe für Reihenschaltung
- Stecker und Kupplung IP68

Technische Daten:

Schutzart: IP54
Leuchtmittel: LED-Strip-Technologie
Farbtemperatur: 4.000 K
Lebensdauer: ca. 50.000 h



Best.-Nr.	Ausführung	Abmessung L x B x H mm	Lichtstrom lm	Gewicht g
221484	RP110 LED Comfort 65 W	750 x 160 x 105	5.400	3.500
221483	RP110 LED Basic 65 W	750 x 160 x 105	6.500	3.500
221482	RP72 LED Comfort 45 W	470 x 160 x 105	2.950	3.500

Setolite Zelt- und Arbeitsleuchte Aldebaran 1000

Weltweit bewährte Leuchte für höchste Ansprüche. Stabile Gehäuse aus Aluminium mit Kunststoffstücken. Zwei Leuchtstoffröhren sorgen für helles, neutrales Licht. Über eine im Gehäuse integrierte, druckwasserdichte Steckdose können mehrere Leuchten in Reihe geschaltet werden. Die Zeltleuchten sind in zwei Standardausführungen lieferbar, mit 2 x 36 W und 2 x 55 W Leuchtmitteln. Die Zeltleuchte wurde besonders im Hinblick auf eine lange Lebensdauer konzipiert. Der robuste Metallkörper, die gewölbte Lichtscheibe und die stoßabsorbierenden Endstücke sorgen für eine sichere Funktion auch unter extremsten Bedingungen. Selbst nach harten Stößen bleibt die Leuchte funktionsbereit. Der Strombedarf ist äußerst gering, was beim Betrieb an Stromerzeugern einen entscheidenden Vorteil bringt. Die Lichtausbeute ist dabei im Vergleich zu herkömmlichen Halogenstrahlern sehr groß. Die Leuchte gibt es jetzt auch in einer LED-Version. Statt zwei herkömmlicher Leuchtstoffröhren kommen hier zwei LED-Röhren mit jeweils 22 W Leistung zum Einsatz.

Merkmale:

- Aluminium-/Kunststoffgehäuse
- entspricht einer Halogenstrahler-Leistung von 500 W/750 W
- integrierte Schuko-Steckdose für Reihenschaltung (IP54 bei LED-, IP68 bei Röhrenvariante)
- Markenleuchtmittel

Technische Daten:

Schutzart: IP54
 Anschlusskabel: 5 m Gummikabel mit Schuko-Stecker IP68
 LED-Ausführung: 5 m Gummikabel mit Schuko-Stecker IP54

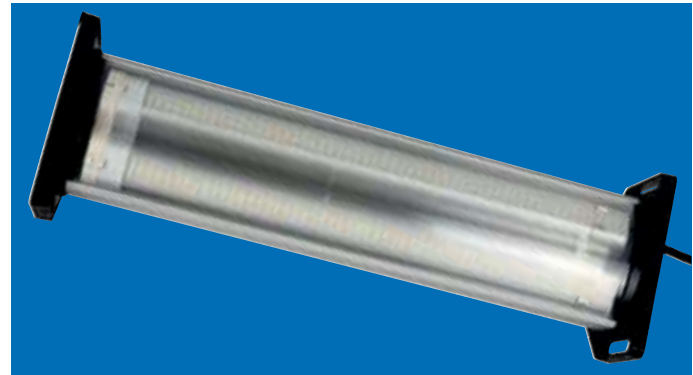

LED-Version

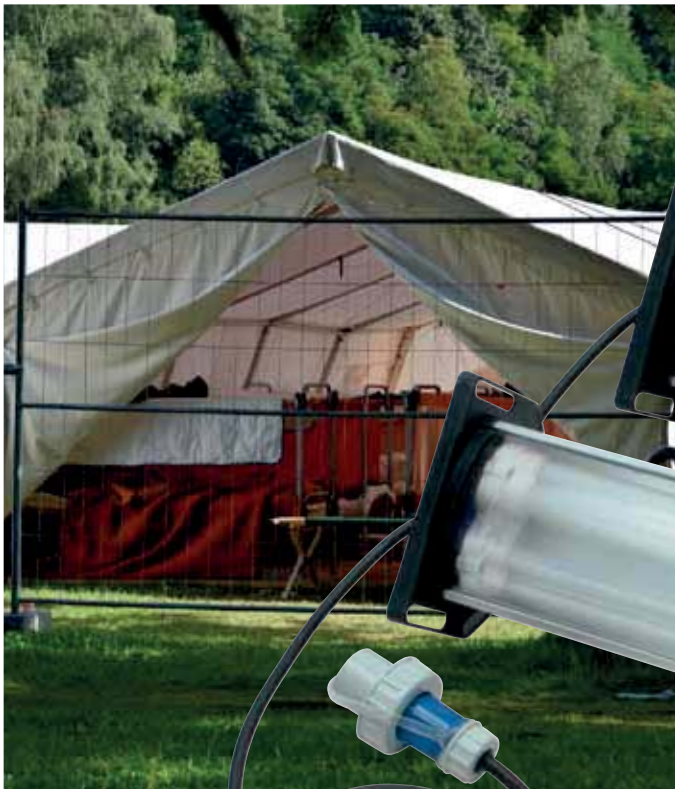

Best.-Nr.	Abmessung L x B x H mm	Leuchtmittel	Lichtstrom lm	Gewicht g
220883	645 x 190 x 145	2 x 22 W LED-Röhren	1.860	3.260
220882	610 x 190 x 145	2 x 36 W Leuchtstoffröhre	5.800	4.400
220884	485 x 190 x 145	2 x 55 W Leuchtstoffröhre	9.600	4.100
220889	Befestigungsgurt für Aldebaran 1000			120

Zeltbeleuchtung

Setolite Zeltleuchte Aldebaran Profiline

Die Zeltleuchte für härteste Anforderungen. Die Profiline-Serie ist noch robuster als die Aldebaran 1000. Das schlagfeste Gehäuse ist komplett in Schutzart IP65 ausgeführt, das heißt, die komplette Lampe ist Staub- und Strahlwasser geschützt.

Die Profiline-Serie gibt es mit herkömmlichen Leuchtstoffröhren und moderner LED-Technik.

Bei der Profiline LED kommen keine LED-Röhren sondern LED-Flächenmodule zum Einsatz. Dadurch wird eine homogene Lichtleistung erzielt, die vergleichbar mit herkömmlichen Lichtsystemen ist.

Merkmale:

- schlagfestes Aluminiumgehäuse
- integrierte Schuko-Steckdose IP68 für Reihenschaltung
- Markenleuchtmittel

Technische Daten:

Schutzart: IP65
 Anschlusskabel: 5 m Gummikabel mit Schuko-Stecker IP68
 Temperaturbereich: -25 °C bis +45 °C

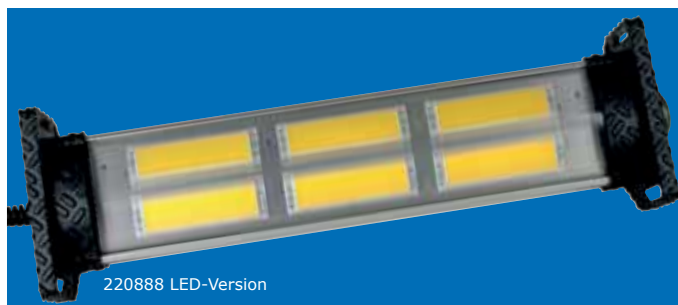

Best.-Nr.	Abmessung mm	Leuchtmittel	Lichtstrom lm	Gewicht g
220885	600 x 135 x 200	2 x 36 W Leuchtstoffröhre	5.800	5.800
220886	700 x 135 x 200	2 x 55 W Leuchtstoffröhre	9.600	5.600
220887	430 x 135 x 200	4 x 9 W LED	2.800	4.000
220888	700 x 135 x 200	6 x 9 W LED	4.200	4.600



Dönges Einsatzbox Zeltbeleuchtung

Während des Einsatzes im Katastrophenschutz oder bei Großschadenslagen werden im Katastrophenschutz oder bei Großschadenslagen im Katastrophenschutz oder bei Großschadenslagen im Katastrophenschutz die Zeltbeleuchtung ist selbstverständlich unverzichtbarer Teil dieser Ausrüstung.

Unsere Beleuchtungssätze enthalten zwei Zeltleuchten sowie eine Delta-Box zum Anschluss dieser Zeltleuchten an die Stromversorgung. Somit ist alles notwendige für die Zeltbeleuchtung platzsparend und sicher untergebracht und für die Einsatzkräfte leicht zu transportieren.

Satz 1:

- 1 Stück Dönges Eurobox 600 x 400 x 340 mm
- 2 Stück Zeltleuchte Aldebaran 1000, 2 x 36 W
- 2 Stück Befestigungsbänder für Zeltleuchten
- 1 Stück Stromverteiler Delta-Box

Satz 2:

- 1 Stück Dönges Eurobox 800 x 400 x 340 mm
- 2 Stück Zeltleuchte Aldebaran 1000, 2 x 55 W
- 2 Stück Befestigungsbänder für Zeltleuchten
- 1 Stück Stromverteiler Delta-Box

Merkmale:

- stabile Zarges Eurobox für sichere Lagerung und einfachen Transport
- Zeltleuchten sorgen für helles und neutrales Licht
- Delta-Box für sicheren Anschluss der Zeltleuchten und evtl. weiterer Verbraucher an die Stromquelle

Lieferumfang:

- 1 Stück Dönges Eurobox made by Zarges
- 2 Stück Zelt- und Arbeitsleuchte Aldebaran 1000, 2 x 36 W bzw. 2 x 55 W
- 2 Stück Befestigungsgurt für Aldebaran 1000
- 1 Stück Mennekes-Delta-Box 230 V



exklusiv

made in Germany

Best.-Nr.	Ausführung	Gewicht g
258070	Satz 1	12.300
258071	Satz 2	14.250
258052	Eurobox, 600 x 400 x 340 mm	4.700
258054	Eurobox, 800 x 400 x 340 mm	5.700
220882	Zelt- und Arbeitsleuchte Aldebaran 1000, 2 x 36 W Leuchtstoffröhre	4.400
220884	Zelt- und Arbeitsleuchte Aldebaran 1000, 2 x 55 W Leuchtstoffröhre	4.100
220889	Befestigungsgurt für Aldebaran 1000	120
221205	Dreifachverteiler Deltabox 230 V, 16 A, 1,5 m, Standard	1.300

Ergodyne Kabelordner Squid 3540 L

Endlich eine Lösung für Ordnung an der Einsatzstelle und im Behandlungszelt. Ein genial einfaches System zur Lagerung und dem Transport von Kabeln und Leitungen. Die Squids funktionieren wie stabile Kabelbinder, sind aber jederzeit wieder mit einem Handgriff zu öffnen und neu zu schließen. Mit geschlossenen Haken für höhere Belastbarkeit bis zu 20 kg!

Merkmale:

- extrem stabiles Nylon
- hochflexibel
- beständig gegen Öle und Laugen
- hohe Temperaturbeständigkeit (-40 °C bis +80 °C)
- Drehgelenk am Aufhängepunkt
- Signalfarbe Orange

Technische Daten:

- Belastbarkeit: 20 kg
- Hakenöffnung: 38 mm



Mehr im Shop

Best.-Nr.	Typ	Länge cm	Gewicht g
259287	3540M	40	41
259288	3540L	50	41

Kochgeschirr

Dönges Kochtopf

Stabiler Kochtopf aus Edelstahl, mittelschwere Qualität, für Elektro- und Gasherde. Weitere Größen auf Anfrage erhältlich.



Mehr im Shop

Best.-Nr.	Ø mm	Höhe mm	Volumen l	Gewicht g
258039	320	260	20	4.100

Dönges Hockerkocher

Äußerst robuster, leistungsstarker Hockerkocher. Hochleistungsbrenner mit Zündsicherung, Leistung 9,2 kW, einflammig. Zugelassen für gewerblichen Einsatz.

Lieferumfang:

- 1 Stück Gasdruckregler
- 1 Stück Anschlussschlauch mit Schlauchbruchsicherung
- 1 Stück Gaskocher



Best.-Nr.	Abmessung mm	Gewicht g
258041	380 x 560 x 380	11.750



Katastrophenschutz

Dönges Speisetransportgefäß

Hilfsorganisationen sind im Katastrophenfall auch für die Versorgung Betroffener mit Speisen und Getränken zuständig. Dazu gehört auch die Versorgung mit warmen Speisen. Hier bieten diese robusten Thermophore die optimale Lösung. Heiß eingefüllte Speisen bleiben in einem vollen 25 l-Gefäß mindestens sechs Stunden warm!

Einsätze müssen separat bestellt werden.

Merkmale:

- extra stabile Qualität
- pflegeleicht
- geschmacksneutral
- außen und innen Edelstahl rostfrei 18/10
- starker Fußreif
- stabile Fallgriffe
- stapelbar
- Deckel mit Gummidichtung und Druckausgleichsventil



made
in
Germany

Best.-Nr.	Inhalt l	Ausführung	Gewicht g
258105	10	Edelstahl rostfrei	9.000
258106	15	Edelstahl rostfrei	10.700
258107	20	Edelstahl rostfrei	11.080
258108	25	Edelstahl rostfrei	15.000
258109	30	Edelstahl rostfrei	16.900
258110	Einsatz 10 l, Edelstahl rostfrei		800
258111	Einsatz 15 l, Edelstahl rostfrei		1.200
258112	Einsatz 20 l, Edelstahl rostfrei		2.580
258113	Einsatz 25 l, Edelstahl rostfrei		1.600
258114	Einsatz 30 l, Edelstahl rostfrei		1.800

Dönges Ausschankbehälter isoliert

Selbstverständlich nimmt die Versorgung Betroffener mit Getränken eine ebenso wichtige Rolle ein. Die doppelwandig isolierten Ausschankbehälter eignen sich für Heiß- ebenso wie für Kaltgetränke. Die Gefäße verfügen über einen dicht schließenden Deckel mit Gummidichtung und Ventil. Drei Klappverschlüsse sorgen für festen Sitz des Deckels. Der Ablaufhahn tropft nicht nach und ist durch einen Schutzbügel geschützt. Ideal auch für den Einsatz in Krankenhäusern, Heimen, Kantinen, bei Festen, etc.

Merkmale:

- extra stabile Qualität
- pflegeleicht
- geschmacksneutral
- innen und außen doppelwandig isoliert
- Edelstahl rostfrei 18/10
- starker Fußreif
- stabiler Bügelgriff/Seitengriffe (25 l)
- ohne Deckel stapelbar
- Deckel mit Gummidichtung und Ventil



Best.-Nr.	Inhalt l	Abmessung H x Ø mm	Gewicht g
258115	10	300 x 280	9.000
258116	25	390 x 360	13.000

Dönges Besteck aus Edelstahl

Komplettes Essbesteck bestehend aus Messer, Gabel und Esslöffel, spülmaschinenfest.



Best.-Nr.	Ausführung	Gewicht g
258040	Set 3-teilig	80

Dönges Schöpflöffel

Fugenlos aus einem Stück gearbeitet.

Merkmale:

- schwere Ausführung
- Edelstahl
- spülmaschinenfest



Best.-Nr.	Inhalt ml	Länge mm	Gewicht g
258075	500	400	430
258076	750	440	240

Beladungsmodul

Dönges Beladungsmodul Druckluft DIN 14530-8

Komplettes Set im praktischen Transportkasten. Messgerät in besonders robuster Ausführung mit Ø 60 mm großem Manometer und ca. 40 cm langem Anschlussschlauch für das Ventil. Der Spiralschlauch lässt sich bis auf 5 m Länge ausziehen.

Technische Daten:

Messbereich: 0,7-7 bar
Anschlüsse: G1/4" Schnellkupplungen w
Sonstiges: Adapter G1/4" an LKW Druckluft inkl.
Norm: DIN 14530-8:2012-09

Lieferumfang:

- 1 Stück Transportkasten mit Deckel
- 1 Stück Reifenfüllmessgerät
- 1 Stück LKW-Druckluftanschluss
- 1 Stück Spiralschlauch

Best.-Nr.	Abmessung mm	Gewicht g
217507	400 x 300 x 145	2.830
200097	Reifenfüllmessgerät	400
200081	LKW-Druckluftanschluss mit Kupplung	240
200082	Druckluft-Spiralschlauch, 5 m, max. 11 bar	445
281052	Stapel-Transportkasten, 400 x 300 x 145 mm, 356 x 255 x 133 mm, rot	660
281678	Deckel für Stapel-Transportkasten, 400 x 300 mm, Verschlussdeckel	340

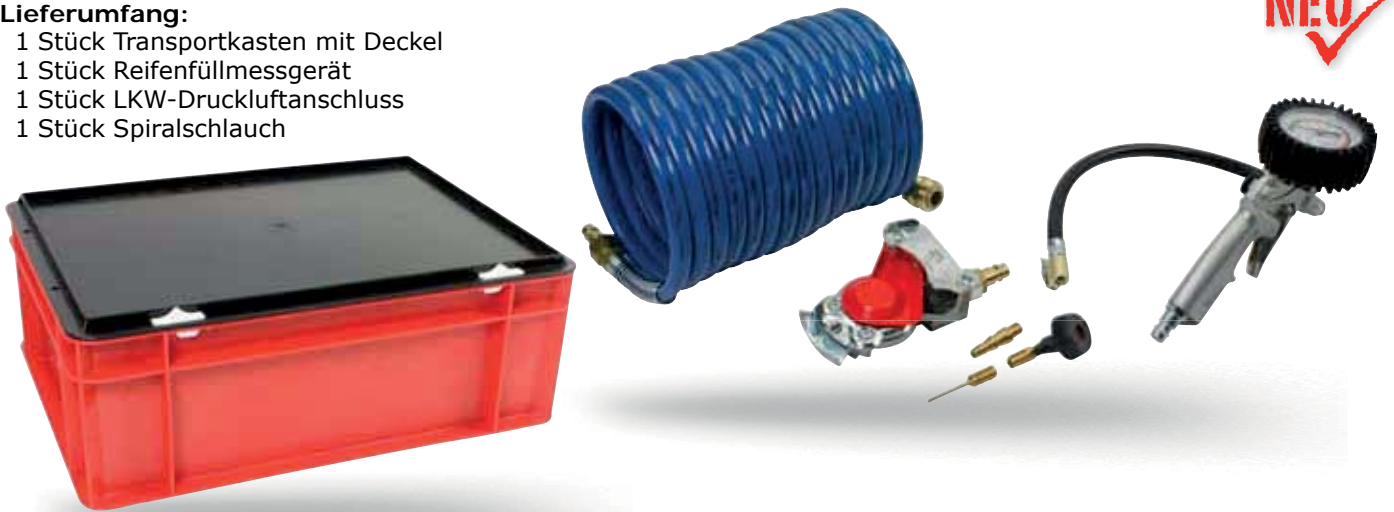

Dönges Beladungsmodul Grob- reinigung (L1) nach DIN 14800-18

Die neue Norm DIN 14800-18, Bbl. 12 beschreibt einen Satz zur schnellen Grobreinigung und Dekontamination im Einsatzfall. Der Satz enthält das Nötigste, um im Falle von Kontaminationen in geringem Umfang eine erste Reinigung bzw. Dekontamination vornehmen zu können. Lieferung im Karton.

Lieferumfang:

- 1 Stück Seifenspender mit 500 ml Waschlotion
- 1 Stück Handdesinfektionsmittel, 500 ml-Flasche
- 1 Paket Papierhandtücher
- 1 Stück B-Blindkupplung mit Wasserhahn
- 1 Stück Waschbürste mit Schlauchanschluss
- 1 Stück Schlauch zum Anschluss an den Wasserhahn, 1,5 m

Best.-Nr.	Artikel	Gewicht g
217509	Dönges Beladungsmodul Grobreinigung (L1) nach DIN 14800	2.900
200067	Flüssigseife in Spender, 500 ml	650
200068	Sterillium Hände-Desinfektion, 500 ml	466
200069	Handtuchpapier für Spender, 25 x 23 cm, grau	520
217511	B-Blindkupplung mit Wasserhahn, DVGW- und KTW-Zulassung	480
200070	Waschbürste klein, mit Kunststoffborsten	209
200071	Schlauch mit Kupplungen zum Anschluss an den Wasserhahn, 150 cm	300



exklusiv **DÖNGES**

made in Germany

Dönges Beladungsmodul Grobreinigung/Dekontamination DIN 14800-18

Die neue Norm DIN 14800-18, Bbl. 12 beschreibt einen Satz zur schnellen Grobreinigung und Dekontamination im Einsatzfall. Der Satz enthält das Nötigste, um im Falle von Kontaminationen in geringem Umfang eine erste Reinigung bzw. Dekontamination vornehmen zu können. Das Beladungsmodul L2 besteht aus dem zuvor beschriebenen Modul L1 zur Grobreinigung und zusätzlicher Ausrüstung für einfache Dekontaminationsaufgaben. Es ist für die leichte Verlastung und den einfachen Transport in einem Stapeltransportkasten verpackt.

Lieferumfang:

- 1 Stück Stapeltransportkasten mit Deckel
600 x 400 x 320 mm
- 1 Stück Stapeltransportkasten
- 1 Stück Beladungsmodul L 1 Grobreinigung
- 1 Stück 1.000 ml Flächendesinfektionsmittel
- 1 Stück Beutel mit Pulver zur Herstellung
von Flächendesinfektionslösung
- 50 Stück verschließbare Abfallbeutel
- 150 Stück Einmaltücher zur Wischdesinfektion
- 1 Stück Eimer aus HDPE, säurebeständig, 10 l
- 1 Stück Waschbürste mit Stiel
- 2 Paar Säureschutzhandschuhe
- 2 Stück Schutzbrillen

Best.-Nr.	Artikel	Abmessung mm	Gewicht g
217508	Beladungsmodul	600 x 400 x 320	6.100
200067	Flüssigseife in Spender	500 ml	650
200068	Sterillium Hände-Desinfektion	500 ml	466
200069	Handtuchpapier für Spender	25 x 23 cm, grau	520
217511	B-Blindkupplung mit Wasserhahn, DVGW- und KTW-Zulassung		480
200070	Waschbürste klein, mit Kunststoffborsten		209
200071	Schlauch mit Kupplungen zum Anschluss an den Wasserhahn, 150 cm		300
200072	Desinfektionsmittel Dismozon pur		33
200073	Flächen-Desinfektionsmittel Bacillol AF, 1.000 ml		1.050
200074	Wischdesinfektionstücher Microbac Tissue		680
200075	Industrie-Eimer aus säurebeständigem HD-PE, 10 l		550
200076	Waschbürste mit Holzkörper, 50 cm, Fibre Natur		270
256200	Chemikalienschutzhandschuh aus Nitril, Größe 10		130
280100	Vollsichtschutzbrille direkte Belüftung		65
281672	Stapel-Transportkasten	600 x 400 mm 320/305 mm, rot	2.540
281679	Deckel für Stapel-Transport- kasten, Verschlussdeckel,	600 x 400 mm	670
200077	Müllsack GO/ON Zieh+Zu	50 l	65



exklusiv **DÖNGES**

made
in
Germany

Dönges Hygienemodul komplett

Speziell für den Einsatz an der Einsatzstelle, am Verbandplatz oder am Einsatzzelt.

In die 8 mm starke Trägerplatte sind zwei Aufhängeösen eingefräst, um das komplette Modul griffbereit an zwei Haken aufzuhängen.

Die Spender können mit handelsüblichen Euroflaschen (1.000 ml) bestückt werden.

Lieferumfang:

- 1 Stück Spender für Handwaschlotion
- 1 Stück Spender für Handdesinfektion
- 1 Stück Spender für Papierhandtücher
- 1 Stück Handwaschbürste

Best.-Nr.	Abmessung cm	Gewicht g
258210	52 x 32,5	3.900
258220	Seifenspender	620
258230	Desinfektionsmittelspender	500
258240	Handtuchspender	720
258250	Handwaschbürste	20
200078	Waschlotion Baktolin Basic, 1.000 ml	1.050
200079	Sterillium Hände-Desinfektion, 1.000 ml	920



Dönges Waschplatz

Ein kompletter Waschplatz für Behandlungsplatz oder Sanitätszelt. Alles wichtige zur Handhygiene an einem Platz. Zwei Personen können hier gleichzeitig Hände reinigen und desinfizieren.

Abmessung: Platte 52 x 33 cm, Tisch 110 x 30 cm

Lieferumfang:

- 1 Stück Hygieneplatte mit Spendern für Waschlotion, Handdesinfektion und Papierhandtücher
- 2 Stück Wasserkanister trinkwassertauglich, 10 l
- 1 Stück Waschtisch mit zwei Becken mit Abfallsieben und Abwasserleitungen
- 1 Stück Abwasserkanister



exklusiv **DOENGES**

made
in
Germany

Best.-Nr.	Artikel	Gewicht g
258212	Dönges Waschplatz	16.000
221300	Teleskop-Dreibeinstativ	13.300
258069	Wasserkanister, 10 l	560
200080	Abwasserkanister, 19 l, 280 x 170 x 475 mm	810

Dreibeinstativ nicht im Lieferumfang enthalten!

Dönges Wasserkanister

Wasserkanister aus Polyethylen, mit Ablasshahn.

Merkmale:

- lebensmittelecht
- mit zerlegbarem Ablasshahn, leicht zu reinigen
- robust und unempfindlich gegen Schlägeinwirkung
- Verschlusskappe mit Band gegen Verlust gesichert

Best.-Nr.	Inhalt l	Abmessung mm	Gewicht g
258069	10	348 x 174 x 319	560
258038	20	416 x 203 x 408	920



Dönges Feldbett Profi

Nach den Anforderungen des THW entwickelt, übertrifft dieses Modell die Anforderungen der TL der Bundeswehr. Unser Bett hat eine besonders große Liegefläche und ist auch für schwere Personen bis 200 kg geeignet.

Im Gegensatz zu den meisten handelsüblichen Feldbetten kann dieses Modell langfristig im Einsatz bleiben. Der Bezug ist nachspannbar und waschbar. Auch alle anderen Teile können selber ausgetauscht werden.

Durch die Einarbeitung eines Futters an den Rahmenpunkten des Bezuges, wird das Knarren und Quietschen des Bezuges verhindert.

Merkmale:

- komfortable Größe
- Gestell aus Aluminium-Vierkanthrohr, 32 x 32 mm
- Wandstärke 1,7 mm
- nachspannbarer, robuster Bezug aus Polyestergewebe
- dreifach vernähter Bezug
- doppelagiger Bezug an allen Reibungspunkten
- hoher Liegekomfort
- Beschlagteile aus verzinktem Stahlblech
- zusätzliche Verstärkungen im Bereich des Fußgestells
- Bezugsfarbe blau

Technische Daten:

Abmessung: 218 x 80 x 47 cm
 Packmaß L x B x H: 105 x 25 x 15 cm
 Belastbarkeit: 200 kg

Lieferumfang:

- 1 Stück Dönges Feldbett
- 1 Stück stabile Tragetasche aus Nylon

Best.-Nr.	Artikel	Gewicht g
258125	Dönges Feldbett Profi	11.600
258140	Ersatzpacktasche für Feldbett Profi	443
258142	Ersatzbezug für Feldbett Profi	850
258144	Ersatzstopfen flach für Feldbett Profi	13
258146	Ersatzstopfen mit Halbkugel für Feldbett Profi	9
258150	Ersatz-Kopf-/Fußstange für Feldbett Profi	500
258130	Kleider- und Infusionsständer für Feldbett Profi	2.000



exklusiv DÖNGES

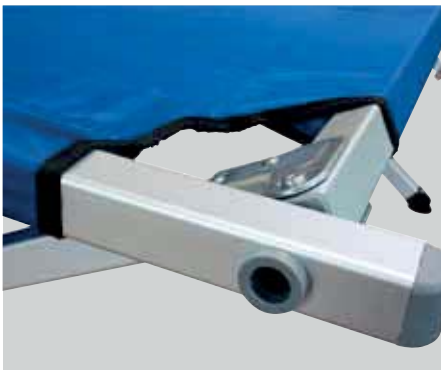

Dreifach vernähter, doppelagiger Bezug an allen Reibungspunkten.



Nachspannbarer, robuster Bezug aus Polyestergewebe.

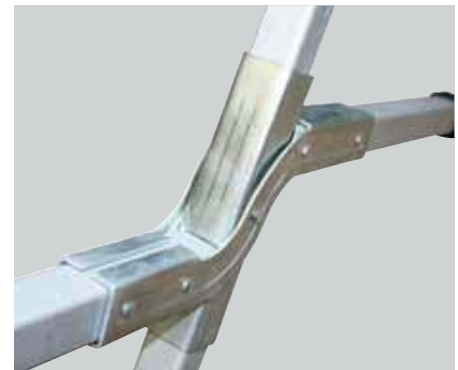

Zusätzliche Verstärkungen im Beinbereich.

Dönges Kleider- und Infusionsständer für Feldbett Profi

Dieser komplett faltbare Kleiderständer überzeugt durch eine äußerst stabile Aluminiumkonstruktion (für Kleidung bis 15 kg), schnellen Aufbau und platzsparende Unterbringung.

Der zusammengelegte Ständer kann problemlos mit in die Tasche des Dönges-Feldbettes gepackt werden. Die Stange besteht aus eloxiertem Aluminiummaterial.

Merkmale:

- sehr stabile Befestigung, durch zwei anschraubbare Halter an praktisch jedem Feldbett möglich.
- verschiebbare Knöpfe, die von beiden Seiten als Haken genutzt werden können.
- die Stange hat keine losen Teile die verloren gehen können - alles ist klappbar.
- der Ständer kann im 90°-Winkel in alle Richtungen gedreht werden - z. B. auch quer zum Kopfteil. Er ist dadurch noch vielseitiger, egal ob als Infusionsständer oder als Kleiderständer.
- die Neigung der Stange kann durch Verschieben der Klammern an den Untergrund angepasst werden.

Lieferumfang:

- 1 Stück Kleiderständer/Infusionsständer
- 1 Stück Nylon Packtasche

Best.-Nr.	Höhe cm	Gewicht g
258130	120	2.000



Feldbett und Jacke sind nicht im Lieferumfang enthalten.

exklusiv **DOENGES**



Stabile Befestigung durch zwei anschraubbare Halter, Feldbett ist nicht im Lieferumfang enthalten.



Stabiles Aluminiumprofil mit großer Wandstärke.



Auswechselbare Querstangen.



Füße mit großer Aufstandsfläche zum Schutz des Untergrunds.

Feldbett

Dönges Feldbett Standard

Qualitativ ähnlich dem Profi-Feldbett für das THW ist dieses Feldbett etwas kleiner. Es überzeugt durch eine hohe Stabilität, dank der 1,5 mm starken Aluminium-Vierkantrohre und einer Belastbarkeit von 200 kg.

Merkmale:

- bequeme Größe
- Gestell aus Aluminium-Vierkantrohr, 32 x 32 mm
- Wandstärke 1,5 mm, pulverbeschichtet
- robuster Bezug aus 600D PVC
- Beschlagteile aus verzinktem Stahlblech
- Bezugfarbe grün

Technische Daten:

Abmessung: 198 x 68 x 46 cm
 Packmaß L x B x H: 97 x 18 x 35 cm
 Belastbarkeit: 200 kg

Lieferumfang:

- 1 Stück Feldbett
- 1 Stück Packsack

exklusiv **IDÖNGES**



Best.-Nr.	Artikel	Gewicht g
258122	Dönges Feldbett Standard	9.200
258153	Ersatzpacktasche für Feldbett Standard	250
258152	Ersatzbezug für Feldbett Standard	800
258151	Ersatz-Kopf-/Fußstange für Feldbett Standard	500

Dönges Feldbett leichte Ausführung

Merkmale:

- bequeme Größe
- Gestell aus Aluminium-Vierkantrohr, 35 x 25 mm
- Wandstärke 1,0 mm
- robuster Bezug aus 600D PVC
- Beschlagteile aus verzinktem Stahlblech
- Bezugfarbe blau

Technische Daten:

Abmessung: 196 x 71 x 45 cm
 Packmaß: 96 x 22 x 35 cm
 Belastbarkeit: 100 kg

Lieferumfang:

- 1 Stück Feldbett
- 1 Stück Packsack



Best.-Nr.	Gewicht g
200688	5.000

Dönges Festzeltgarnitur

Schwere Bierzeltgarnitur in Brauereiqualität, mit Klappgestell aus lackiertem Metall, wetterfest. Tisch- und Bankplatten in Tanne bzw. Fichte, massiv, UV-beständig lackiert. Tisch und Bankplatten mit je drei Stapelleisten. Die Fußgestelle sind aus Winkelstahl, 30 mm. Die Schnappschlösser halten die Fußgestelle im eingeklappten Zustand sicher in Position.

Best.-Nr.	Artikel	Abmessung cm	Gewicht g
258042	Klappbank	220 x 30 x 45	14.000
258043	Klapptisch	220 x 50 x 72	25.500



Bild zeigt kompletten Satz mit einem Tisch und zwei Bänken.



Bierzeltgarnitur

Dönges Festzeltgarnitur Economy

Hochwertige Bierzeltgarnitur mit Klappgestell aus lackiertem Metall, wetterfest. Satz bestehend aus zwei Klappbänken und einem Klapptisch. Tisch- und Bankplatten aus Massivholz, UV-beständig lackiert. Tisch und Bankplatten mit je zwei Stapelleisten. Die Schnappschlösser halten die Fußgestelle im eingeklappten Zustand sicher in Position.

Lieferumfang:

- 2 Stück Klappbank
- 1 Stück Klapptisch

Best.-Nr.	Abmessung Bänke cm	Abmessung Tisch cm	Gewicht g
200180	220 x 25 x 45	220 x 50 x 72	43.000



Dönges Transportgestell für Festzeltgarnituren

Festzeltgarnituren sind sperrige und gleichzeitig sehr empfindliche Artikel. Der Transport stellt daher immer ein Problem in Sachen Verlastung und Transportsicherung dar. Mit der Transportbox sind bis zu 15 Festzeltgarnituren in wenigen Minuten sicher verpackt und können problemlos auf den LKW/Anhänger geladen werden. Transportschäden und Probleme mit der Ladungssicherung gehören der Vergangenheit an.

Merkmale:

- feuerverzinkt
- passend für Garnituren mit 50 cm breiten Tischen und 25 cm breiten Bänken
- Gabelstaplerschuhe
- sichere Aufbewahrungs und Transportmöglichkeit

Best.-Nr.	Ausführung	Abmessung cm	Gewicht g
200179	für 10 komplette Garnituren	228 x 114 x 93	80.000
200181	für 15 komplette Garnituren	228 x 114 x 127	93.000

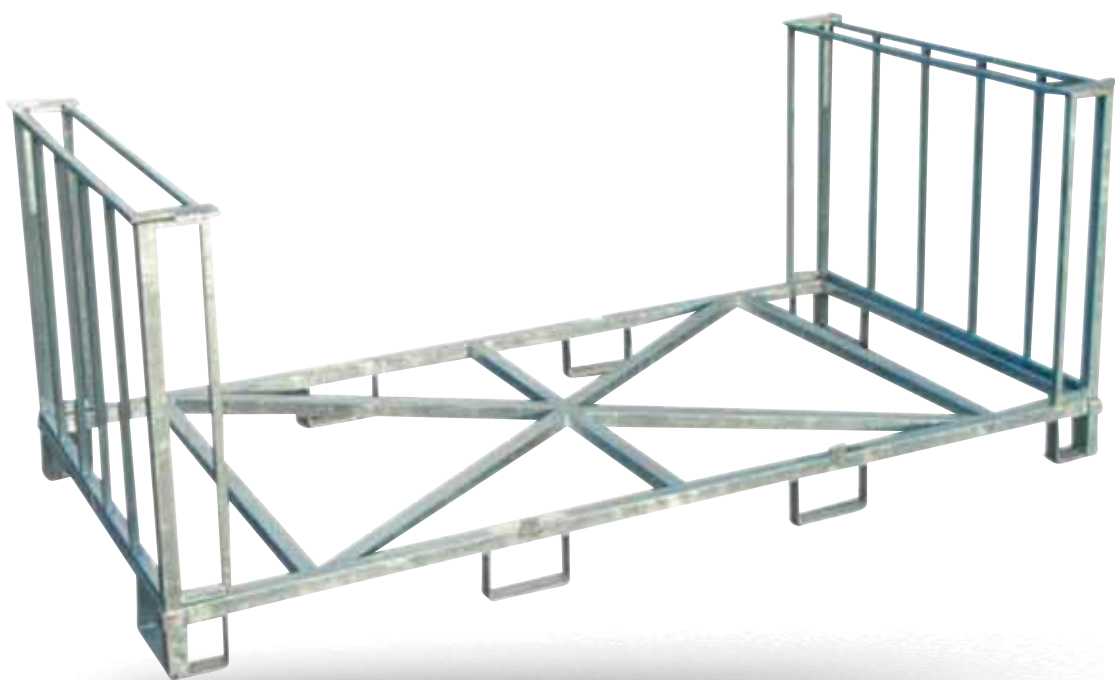

Dönges Klappstuhl

Einfacher, preiswerter Klappstuhl aus massiver Buche, lackiert. Zum zeitlich begrenzten Einsatz auch im Freien geeignet. Der Stuhl kann im zusammengeklappten Zustand sehr leicht und platzsparend verlastet werden.



Best.-Nr.	Abmessung zusammengeklappt cm	Gewicht g
258044	44 x 77 x 6	3.160

Dönges Handmegaphon

Megaphon mit 25 W Verstärkerleistung. Damit wird die Kommunikation auch über größere Distanzen möglich. Das Megaphon kann wahlweise mit dem eingebauten oder dem externen Mikrofon benutzt werden. Stromversorgung über sechs Batterien Typ D/Mono (nicht im Lieferumfang enthalten).

Merkmale:

- bis 300 m Reichweite
- eingebautes Mikrofon
- externes Mikrofon mit 1,5 m Spiralkabel
- stufenlose Lautstärkeregelung
- zusätzlicher Audio-In Anschluss
- Stromversorgung über sechs Batterien Typ D (Mono)
- LED-Betriebsanzeige
- Handschlaufe



Best.-Nr.	Artikel	Gewicht g
256499	Dönges Handmegaphon	1.300
241014	Alkaline Batterie, D/Mono, 1,5 V	140

Dönges Übungspuppe Practice Paul

Stabile Übungspuppe aus strapazierfähigem Material für verschiedenste Übungseinsätze bei Feuerwehren, Rettungsdiensten, Katastrophenschutz und THW. Die Puppe lässt sich mit verschiedensten Materialien füllen (max. 40kg). Somit können unterschiedliche Gewichte und damit auch unterschiedliche Anforderungen an die Übungskräfte realisiert werden.

Die Puppe verfügt über eine Klarsichttasche mit Klettverschluss im Brustbereich. Hier können Kennzeichnungen oder Verletztenmuster angebracht werden. Es kann auch ein Funkgerät eingebracht werden. Dadurch kann die Situation noch realistischer dargestellt werden. Die Puppen sind in drei Größen lieferbar.

Merkmale:

- stabiles Material für härtesten Einsatz
- Abnäher im Inneren für härteren Einsatz zur besseren Verteilung der Füllmaterialien
- Klarsichttasche im Brustbereich
- Selbstbefüllung, dadurch variabel in der Gewichtsgestaltung und einfach zu lagern und zu transportieren

Best.-Nr.	Ausführung	Gewicht g
1 220950	185 cm (Erwachsener)	342
220955	110 cm (Kind)	240
2 220960	70 cm (Baby)	100



exklusiv

Geländefahrzeug

Argo 8 x 8 750 HDI EU Fire & Rescue

Der ARGO 8x8 ist das derzeit geländegängigste Fahrzeug auf dem Markt.

Damit sind Sie auf jede Situation vorbereitet, egal was Sie am Einsatzort erwartet. Wo andere Fahrzeuge nicht mehr weiterkommen, bleiben Sie mit dem ARGO 8x8 mobil und können sowohl Retter als auch Material schnell und sicher zum Ort des Geschehens bringen. Das spart Zeit und rettet Leben.

Technische Daten:

Motor:	Kohler OHV V-Twin, 4 Takt, Benzineinspritzung
Hubraum:	748 ccm
Leistung:	22,4/30 kW/PS
Drehmoment:	60 Nm
Kühlart:	flüssigkeitsgekühlt
Bremsen:	hydraulische Scheibenbremsen
Getriebe:	CVT-Riemengetriebe
max. Zuladung:	521 kg
Anhängelast:	818 kg
Sitzplätze:	6
Tankinhalt:	27 l
Höchstgeschwindigkeit:	32 km/h Land, 5 km/h Wasser



optional: Löscheinheit zur Brandbekämpfung

Haltegriffe

große Ladefläche oder Sitzplätze für 4 Personen

Feststellbremse

Anhängerkupplung

25" Niederdruckreifen für mehr Auflagefläche und Traktion



**WORLD LEADER IN
AMPHIBIOUS VEHICLES**



Lieferumfang:

- 1 Stück Argo 8 x 8 750 HDI
- 1 Stück Seilwinde
- 1 Stück Rammschutz
- 1 Stück Anhängerkupplung
- 1 Stück Multifunktions-Tachoeinheit
- 1 Stück Unterbodenschutz
- 1 Stück Lichtanlage gemäß StVZO
- 1 Satz Handgriffe für Mitfahrer

Best.-Nr.	Artikel/Zubehör	Abmessung L x B x H	Gewicht g
283000	Argo 8 x 8 750 HDI	302 x 153 x 117 cm	547.000
283100	Löscheinheit,	300 l Wasser	150.000
283110	Löscheinheit,	280 l Wasser, 20 l Schaum	150.000
283120	Rammschutz		4.983
283130	Bilgepumpe		15.220
283140	Halterung für Korbtrage		32.205



Multifunktions-
Tachoeinheit

starker 30 PS
Motor Kohler OHV V-Twin, 4 Takt

Rammschutz

Seilwinde 1,3 t

durchgehende
Unterbodenschutz-Wanne

Mehr im  Shop

Katastrophenschutzrüstung von Dönges

Seit 2005 liefert Dönges komplette Ausstattungspakete für Fahrzeuge des Katastrophenschutzes.

Sowohl der Bund als auch die meisten Bundesländer setzen heute auf Ausrüstungen aus unserem Haus. Hier sehen Sie einige Fotos der Übergabe.



Gerätewagen Sanität. Übergabe von 260 Fahrzeugen in Bonn.



Gerätewagen Sanität. Übergabe von 30 Fahrzeugen in Dresden.



Gerätewagen Sanität. Übergabe von 83 Fahrzeugen in Stuttgart.



Abrollbehälter V-Dekon. Übergabe von 51 Containern in Eindhoven.

Gerätewagen Sanität Bund

Seit 2012 läuft die Beschaffung und Ausrüstung der Gerätewagen Sanität des Bundes. Bis 2016 sollen insgesamt 390 dieser Fahrzeuge beschafft werden. Dönges liefert einen Großteil der Ausrüstung direkt an den Bund.

Highlights:

- Schnelleinsatzzelt mit Zeltbeleuchtungssatz
- Zeltheizgerät
- Klapptische und Bänke
- medizintechnische Ausrüstung in Dönges-Euroboxen
- Beatmungsgeräte Weinmann Medumat
- Zwei Zoll AED Plus mit je vier Ersatzelektroden
- bisher 370 ausgestattete Fahrzeuge



Gerätewagen Sanität Land Nordrhein-Westfalen

2005 wurden die ersten Fahrzeuge dieses Typs an die Hilfsorganisationen übergeben. Dönges liefert das komplette Ausstattungspaket des Fahrzeugs.

Highlights:

- aufblasbares Schnelleinsatzzelt Airshelter mit Zeltbeleuchtungssatz
- Zeltheizgerät ACD AIR500-30
- medizinische Ausstattung in Dönges Euroboxen
- Zoll AED Plus
- bisher 220 ausgestattete Fahrzeuge



Gerätewagen Sanität Freistaat Sachsen

2011 hat der Freistaat Sachsen 30 Gerätewagen Sanität für den Katastrophenschutz beschafft. Die Fahrzeuge wurden wieder gemeinsam mit Ewers ausgestattet.

Highlights:

- aufblasbares Schnelleinsatzzelt Trendline 40 mit Zeltbeleuchtungssatz
- Zeltheizgerät ACD AIR500-30
- Stromerzeuger 6 kVA Diesel schallgedämmt
- Rollwagen mit Totmannbremse für Zelt, Zeltheizung und Stromerzeuger
- Powermoon
- zwei Zoll AED Pro mit Ladehaltern
- zwei Beatmungsgeräte Medumat Standard
- medizintechnische Ausrüstung in Dönges-Euroboxen
- bisher 30 ausgestattete Fahrzeuge



Gerätewagen/ABC Erkunder

Gerätewagen Sanität Land Hessen

Als Zulieferer für die Fa. Carl Friederichs wurden 2011 38 Ausstattungssätze für die Gerätewagen des Landes Hessen geliefert.

Highlights:

- aufblasbares Schnelleinsatzzelt Trendline 40 mit Zeltbeleuchtungssatz
- Zeltheizgerät ACD AIR500-30
- Stromerzeuger 6 kVA
- Rollwagen mit Totmannbremse für Zelt und Stromerzeuger
- zwei Beatmungsgeräte Weinmann Medumat Easy
- medizintechnische Ausrüstung in Dönges-Euroboxen
- bisher 38 ausgestattete Fahrzeuge



ABC-Erkunder Land Nordrhein-Westfalen

2012 hat die Fa. Rheinmetall die Ausschreibung für 25 ABC-Erkunderfahrzeuge gewonnen. Dönges lieferte einen Großteil des Ausrüstungspaketes.

Highlights:

- Gebläsefilter-Schutzanzüge in Dönges Euroboxen
- Handleuchten
- Abschleppstange
- Schneeketten
- bisher 25 ausgestattete Fahrzeuge



Auf Anfrage senden wir Ihnen gerne eine detaillierte Beladefliste zu.



Gerätewagen Sanität Land Baden-Württemberg

2010 wurden gemeinsam mit der Fa. Ewers 83 Gerätewagen Sanität für das Land Baden-Württemberg ausgestattet.

Highlights:

- Aufblasbares Schnelleinsatzzelt Airshelter VII mit Zeltbeleuchtungssatz
- Zeltheizgerät ACD AIR500-30
- Stromerzeuger 6 kVA
- Rollwagen mit Totmannbremse für Zelt und Stromerzeuger
- Zoll AED Plus mit Erwachsenen- und Kinderelektroden
- Zwei Beatmungsgeräte EPV200
- Medizintechnische Ausrüstung in Dönges-Euroboxen
- bisher 83 ausgestattete Fahrzeuge



Abrollbehälter V-Dekon Land Nordrhein-Westfalen

2009 haben wir 20 Abrollcontainer zur Dekontamination von Verletzten ausgerüstet. 2011 und 2013 wurden noch weitere Container des gleichen Typs beschafft

Highlights:

- zwei Schnelleinsatzzelte mit Schleusen zur Containeranbindung
- komplette Beladung auf Rollwagen mit Totmannbremsen
- Gebläsefilter-Schutzanzüge in Dönges Euroboxen
- Patiententransportsystem aus Edelstahl
- Spineboards mit dekontaminierbaren Gurten
- Dekonmittel
- Ausrüstung zur Verletztenversorgung in Dönges Euroboxen
- bisher 52 ausgestattete Container

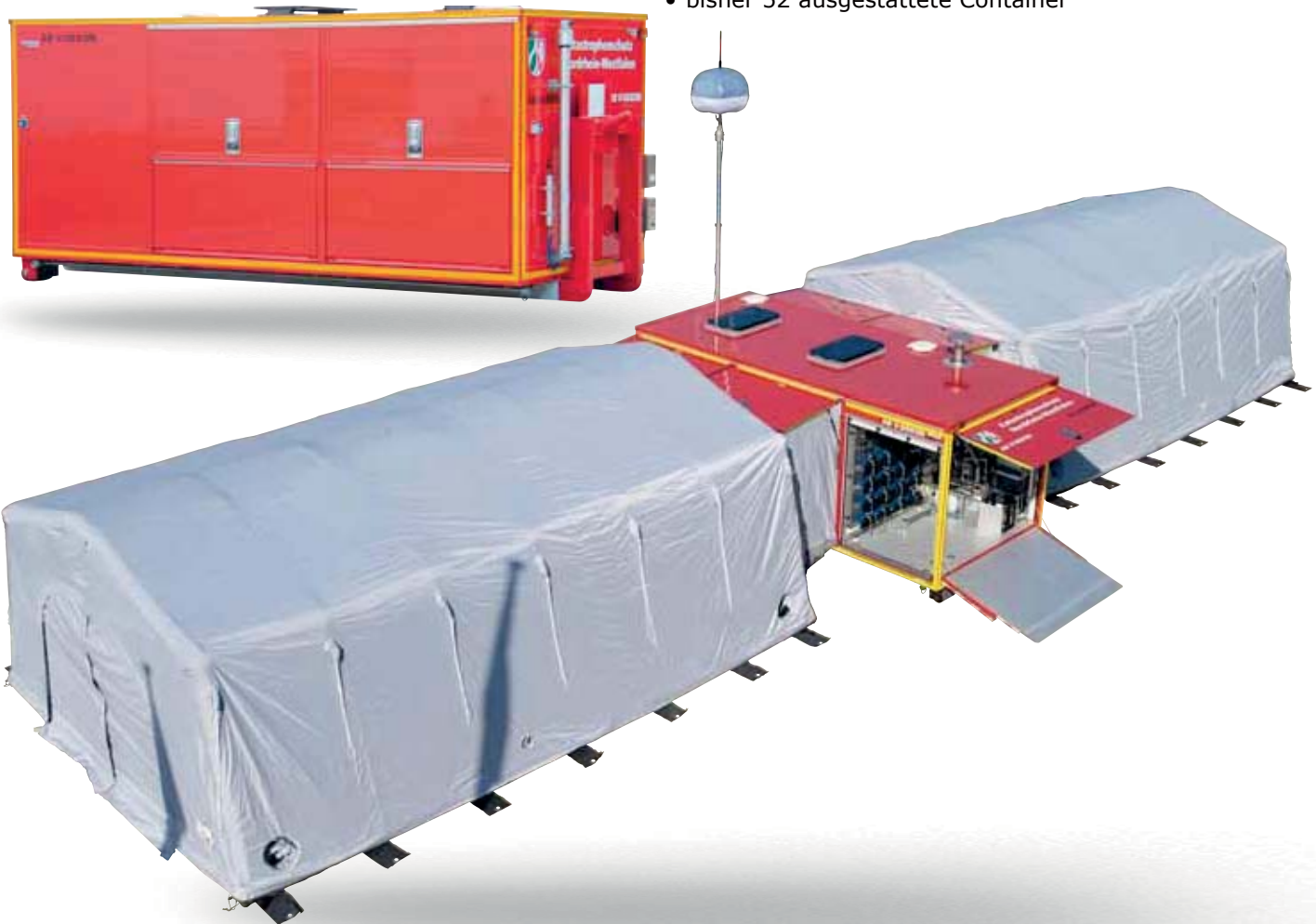

Abrollbehälter BHP Land Brandenburg

Das Land Brandenburg hat 2012 zehn Abrollbehälter zur Ausstattung eines Behandlungsplatzes beschafft. Als Vorlieferant des Aufbauherstellers haben wir das komplette Beladepaket geliefert.

Highlights:

- vier Schnelleinsatzzelte RS50 mit Zeltbeleuchtungssätzen
- zwei Zeltheizgeräte ACD AIR500-30
- zwei Stromerzeuger 8 kVA
- Rollwagen mit Totmannbremse für Zelte und Stromerzeuger
- Flutlichttragen
- medizinische Ausrüstung in Dönges-Euroboxen
- bisher 22 ausgestattete Container



Geräteanhänger

Geräteanhänger Betreuung Land Nordrhein-Westfalen

2005 wurden vom Land NRW diese Anhänger beschafft. Dönges hat die kompletten Ausstattungssätze für die Betreuung von bis zu 200 Betroffenen geliefert

Highlights:

- Speisetransportbehälter
- Ausschankbehälter
- Hockerkocher mit Kochtopf
- Ausrüstung in Dönges-Euroboxen
- bisher 47 ausgestattete Anhänger



Geräteanhänger Technik Land Nordrhein-Westfalen

Ergänzend zu den Betreuungsanhängern wurden diese Anhänger beschafft.

Highlights:

- Stromerzeuger 6 kVA
- Stromverteiler
- Absperrmaterial
- Leitungsroller
- Dreibeinstative
- bisher 167 ausgestattete Anhänger



Auf Anfrage senden wir Ihnen gerne eine detaillierte Beladeliste zu.



Rollcontainer THW

2014 hat das Beschaffungamt des Bundesinnenministeriums einen Rahmenvertrag zur Lieferung von Rollcontainern für das THW ausgeschrieben.

Dönges konnte diese Ausschreibung in einem EU-weiten Wettbewerb gegen namhafte Mitbewerber für sich entscheiden. In den nächsten vier Jahren sollen ca. 6.000 Rollcontainer in verschiedenen Ausführungen geliefert werden. Sie wurden nach den Forderungen des THW komplett neu entwickelt.

Die verwendete Totmannbremse ist in der Lage, einen über 700 kg schweren Wagen bei einem Steigungswinkel von 15° (ca. 27 %!) anzuhalten.

Highlights:

- vier Lenkrollen
- Totmannbremse auf alle Räder wirkend
- verschleißfreies Bremsgestänge
- flexible Bauweise komplett aus Aluminium-Klemmprofilen
- Schutzhülle für alle Container
- stabile Zurrpunkte an allen Ecken
- Reflexstreifen zur Absicherung im Verkehrsraum



Gerätewagen Dekon P Bund

Seit 2013 liefert Dönges die Ausstattung für die Dekontaminationsfahrzeuge des Bundes.

Die Ausstattung des Dekon P kann im Rahmen der Gefahrenabwehr bei chemischen, biologischen und radiologischen Kontaminationen zur Entgiftung, Entseuchung und Entstrahlung eingesetzt werden.

Weiterhin liefert Dönges Austauschsätze für über 300 Bestandsfahrzeuge des Bundes, um auch diese Ausrüstung auf den aktuellen Stand der technischen Vorgaben zu bringen.

Besonderer Wert wird auf die Einhaltung der aktuellsten Trinkwasserverordnung gelegt.

Highlights:

- Heißwasserbereiter HWM100
- Schlauch- und Armaturensatz für Trinkwasser
- Trinkwasserbehälter mit Inlinern
- Dusch- und Aufenthaltszelte
- Einpersonen-Duschkabine
- Zeltheizgerät
- Powermoon und Zeltbeleuchtung
- Energieverteilernetz
- Desinfektionssystem





Umweltschutz

Der Umweltschutz und die Einsätze der Feuerwehren und des THW, die diesen Bereich betreffen, nehmen immer mehr zu und gewinnen an Bedeutung. In diesem Kapitel finden Sie viele interessante Ausrüstungsgegenstände für diese wichtigen Einsätze.



Hochwasserschutz & Gewässerschutz



Dichtungsmaterial



Reinigung & Dekontamination

Pumpsauger Starmix	464-465	Spillbags	467
Notfall-Pumpe	466	Auffangmaterial	467-473

Abdichtmaterial	474-475	Tankbindegurt	481
Abdeckplanen	476	Putztücher	481
ResQ-Tape	477	Streuwagen	482-483
Abdichtmaterial	478-480		

Dekonduschen	484-485	Durchlauferhitzer	487
Dekonbassins	486	Dekonzubehör	486-489
Faltbehälter	487	CBRN-Probenahme	489

Dönges Feuerwehr-Pumpsauger Starmix

Der Dönges Feuerwehr-Pumpsauger „Starmix“ ist speziell für den Einsatz bei Feuerwehren und im Katastrophenschutz entwickelt worden.

Große Mengen Wasser oder nicht brennbare Flüssigkeiten mit hohem Verschmutzungsgrad werden problemlos bis zur Trockenlegung aufgesaugt und mittels der eingebauten Tauchpumpe (Fabrikat Mast) abgepumpt. In die Zuleitung ist ein Fehlerstrom-Schutzschalter (PRCD) integriert und schützt den Anwender bei jedem Einsatz vor lebensgefährlichen Stromschlägen.

Ein im Lieferumfang enthaltener Nassfiltersack sammelt groben Schmutz, schützt die Pumpe und filtert gegebenenfalls nur leicht verschmutztes Wasser. Zum Abpumpen ist im Lieferumfang ein 10 m langer Spezialschlauch mit GEKA-Kupplungen enthalten. Mittels Adapter GEKA zu Storz C (ebenfalls im Lieferumfang enthalten) können aber auch die normalen Feuerwehrschräuche angeschlossen werden.

Der Sauger ist ohne Pumpe problemlos auch als Trockensauger einsetzbar.

Optional ist ein 20 Liter Kunststoffbehälter zum Trockensaugen erhältlich.

Merkmale:

- Tragegriff mit praktischer Kabelaufwicklung
- druckwasserdichte Gerätesteckdose mit Einschaltautomatik
- Drehzahlregulierung (2-stufig)
- Überlaufschutz
- Behälter mit Kippfunktion für problemlose Reinigung/Entleerung
- Mast-Tauchpumpe herausnehmbar
- 3M Reflexfolienstreifen am Behälter

Technische Daten:

Leistungsaufnahme:	2.200 W
Anschlusskabel:	10 m H07RN-F3x1.5 mit Schuko-Stecker IP68
Volumenstrom:	max. 61 l/s
Unterdruck:	max. 248 mbar
Behältervolumen:	max. 55 l brutto
Förderleistung:	Pumpe max. 300 l/min, im Saugbetrieb max. 40 l/min
Ansaughöhe max.:	im Vollsaugmodus max. 1,5 m, Schlürfmodus max. 5-8 m
Förderhöhe:	ab Sauger max. 6 m
Förderweite:	max. 50 m

Lieferumfang:

- 1 Stück Starmix Pumpsauger
- 1 Stück Edelstahl Handstück und Kunststoff-Saugrohr
- 1 Stück Bodendüse mit Gummi- und Borsteneinsatz
- 5 Meter Spezial Saugschlauch
- 10 Meter Formstabiler Abpumpschlauch
- 1 Stück Adapter GEKA-Kupplung auf C-Kupplung
- 1 Stück Schaumstofffilter
- 1 Stück Nass-Filtersack
- 1 Stück Faltenfilterpatrone
- 1 Stück Kunststoffbox zur Aufbewahrung der Zubehörteile, 60 x 40 x 32 cm

Best.-Nr.	Abmessung L x B x H cm	Gewicht g
218600	59 x 57 x 100	40.000
218601	Behälter für Feuerwehr-Pumpsauger Starmix	1.800
218602	Schaumstoff-Filter für Starmix Sauger	440
218603	Faltenfilter-Patrone für Starmix Sauger	640
218604	Nassfiltersack für Starmix Sauger	80
200274	Gummileiste für Bodendüse	80



C-Kupplung am Behälter oder am Schlauch mittels Adapter



druckwasserdichte Schutzkontaktdose

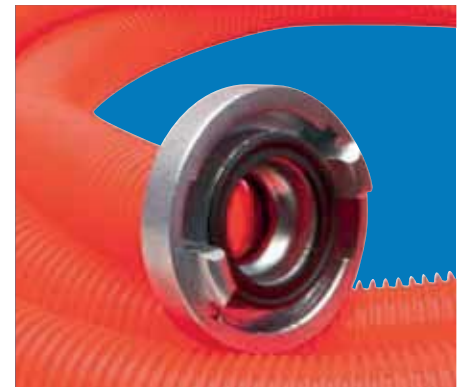

Spezial-Abpumpschlauch mit C-Kupplung



10 m Anschlusskabel, integrierter Personenschutzschalter und druckwasserdichtem Schutzkontaktstecker.



Behälter mit Kippfunktion für problemlose Reinigung/Entleerung.



exklusiv **DOENGES**

made
in
Germany



CCA



antistatisch
vorbereitet



IP24



CE

Saugen aus dem Vollen
(100 % Wasser)

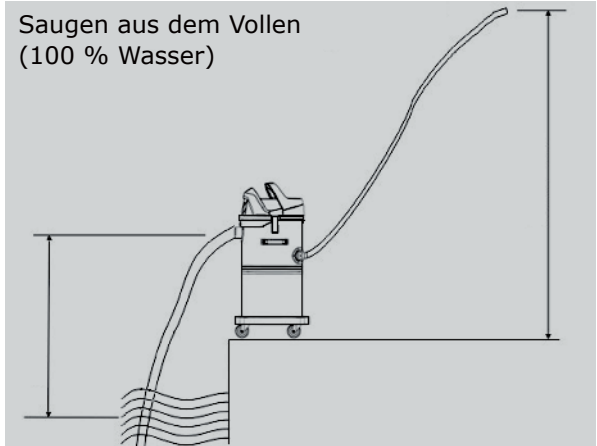

Schlürfbetrieb
(Wasser-Luft-Gemisch)

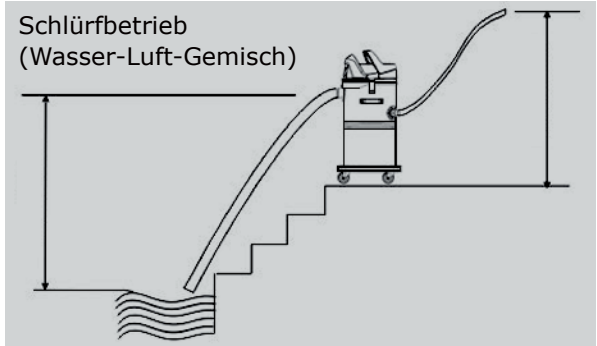

Förderweite

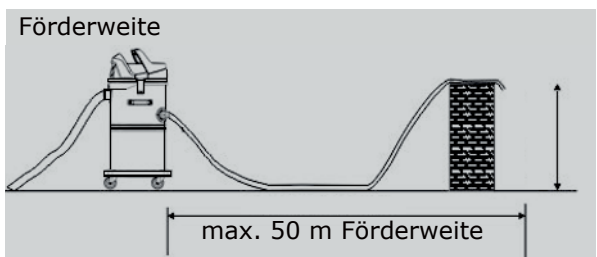

Kompaktere Form
bei gleicher Leistung!



optionaler Kunststoffbehälter



Umfangreiches Zubehör im Lieferumfang enthalten.

Notfall-Pumpe

Dönges Notfall-Pumpenset

Immer wieder müssen im Einsatzfall Kraftstoffe oder andere Gefahrstoffe zur Sicherheit der Einsatzkräfte und zum Schutz der Umwelt ab- bzw. umgepumpt werden. Hierzu dient diese Druckluft-Doppelmembranpumpe, die zusammen mit allem notwendigen Zubehör in der Dönges Firebox made by Zarges sicher verstaut ist.

Betrieben wird die Pumpe sicher und zuverlässig mit Hilfe einer 200 bar oder 300 bar Atemluftflasche, eines Kompressors oder des LKW-Druckluftanschlusses. Mit einer Leistung von 25 l/min reicht diese Pumpe für die meisten Einsätze problemlos aus.

Merkmale:

- Druckluft-Doppelmembranpumpe aus Aluminiumguss
- sehr robust und trotzdem sehr leicht (2,1 kg)
- flexibler Einsatzbereich
- bedingt laugen- und säurebeständig
- 200-300 l Abpumpleistung mit einer Atemluftflasche
- komplett einsatzbereit verstaut in Dönges Firebox Größe 3

Lieferumfang:

- 1 Stück Druckluft-Doppelmembranpumpe
- 1 Stück Druckschlauch 1/2 Zoll, 2 m lang
- 1 Stück PKW-Saugschlauch, 10 mm, 1,5 m lang
- 1 Stück Saugschlauch 3/4 Zoll, 2 m lang, mit Sieb
- 2 Stück Erdungskabel mit Kabelschuh und Kontaktzange, 2 m lang
- 7 Meter Spiral-Druckluftschlauch
- 1 Stück Druckminderer 300 bar
- 1 Stück Adapter für LKW-Druckluftanschluss
- 1 Stück Dönges Firebox made by Zarges Größe 3



DÖNGES
exklusiv



made
in
Germany

Best.-Nr.	Abmessung L x B x H mm	Gewicht g
221380	600 x 400 x 150	12.880
221381	Doppelmembranpumpe	2.600
214015	Dönges Firebox, 600 x 400 x 150 mm	5.100
217800	Druckminderer 200/300 bar mit Stecknippel	600

Dönges Ansaugpumpe Professional mit Absperrhahn

Einfache aber effektive Handpumpe zum Abpumpen kleinerer Mengen Flüssigkeit. Diese Notfall-Pumpe ist erstaunlich effektiv, leicht und hat nur einen geringen Platzbedarf.

Merkmale:

- besteht aus Ansaugpumpe (LD-PE), Absperrhahn (HD-PE) und Schlauch (PVC)
- lebensmittel-, säure-, chemikalien- und benzinbeständig
- Auslaufgeschwindigkeit ca. 4 l/min



Best.-Nr.	Gesamtlänge mm	Gewicht g
221385	1.450	150

Dönges Auffangsystem Spillbag 15

Best.-Nr.

221350

Abmessung L x B x H cm

100 x 50 x 2

Gewicht g

460

Spillbags wurden entwickelt, um austretende Flüssigkeiten wie Öle, Kühlflüssigkeiten etc. im Einsatzfall jederzeit schnell und effizient aufzufangen. Entscheidende Vorteile der Spillbags im Vergleich zu den üblichen Räummulden sind das sehr geringe Packmaß, das deutlich Raum im Fahrzeug spart, das Prinzip des Selbstaufrichtens, sowie bei diesem Spillbag 15 das eingebaute Rückhaltesystem für Flüssigkeiten, das ein Auslaufen der aufgefangenen Flüssigkeiten zuverlässig verhindert.

Spillbag 15 dient zum Auffangen kleinerer Mengen Flüssigkeit bis zu 15 Liter. Durch die außerordentlich kleinen Packmaße des Spillbags lässt sich dieser auch problemlos in PKWs verstauen.

Merkmale:

- weitgehend öl- und chemikalienbeständig
- geringe Packmaße
- selbstverschließend, dadurch sicherer und problemloser Transport der aufgefangenen Flüssigkeiten
- äußerst geringes Gewicht

Technische Daten:

Fassungsvermögen: 15 l
 Packmaß L x B x H: 55 x 50 x 3 cm
 Material: PE
 Materialstärke: 0,3 mm

Lieferumfang:

- 1 Stück Spillbag
- 1 Stück Folientasche



Dönges Auffangsystem Spillbag 100

Best.-Nr.

221351

Abmessung L x B x H cm

120 x 90 x 2

Gewicht g

860

Wie der Spillbag 15 auch dieser „große Bruder“ zum Auffangen von Ölen oder anderen Chemikalien. Er ist genau so leicht zu handhaben, bietet allerdings ein deutlich größeres Volumen. Der Spillbag 100 verfügt nicht über ein eingebautes Ventil, richtet sich allerdings bei Gebrauch selbst auf, so dass alle Flüssigkeiten zuverlässig aufgefangen werden.

Merkmale:

- weitgehend öl- und chemikalienbeständig
- geringe Packmaße
- selbstaufrichtend, dadurch sicherer und problemloser Einsatz in jeder Situation
- äußerst geringes Gewicht

Technische Daten:

Fassungsvermögen: 100 l
 Material: PE
 Materialstärke: 0,5 mm



Auffangmaterial

Eccotarp Abtropfplane

Ideale, einfache Lösung bei einem Austritt kleinerer Mengen von Wasser, Erdölprodukten oder anderen gefährlichen Flüssigkeiten.

Die mit einer wechselbaren Saugereinlage versehene Plane kann z. B. bei der Montage von ölverschmutzten Teilen, in Chemielabors, an tropfenden Rohr - oder hydraulischen Leitungen, bei Störungen an Maschinen und Fahrzeugen eingesetzt werden.

Die separat erhältlichen Einlagen gibt es in drei verschiedenen Ausführungen, abgestimmt auf den jeweiligen Einsatzzweck.

Lieferung erfolgt ohne Einlage.

Merkmale:

- die Ösen in den Ecken ermöglichen das Aufhängen oder Verankern bei windigem Wetter
- die Plane ist aus einem gegen Erdölprodukte und chemische Stoffen beständigen PVC gefertigt
- graues Schutzgitter zum auffangen von sehr groben Schmutzpartikeln
- verschiedene Saugereinlagen erhältlich, perfekt anpassbar an den Anwendungsfall



NEU ✓

Best.-Nr.	Abmessung L x B x H mm	Packmaß mm	Fassungsvermögen	Gewicht g
200248	580 x 480	200 x 480	500 ml, Typ 500 P	500
200249	1.080 x 580	370 x 580	3.000 ml, Typ 1000 P	1.500
200250	1.480 x 1.080	495 x 1.080	7.000 ml, Typ 1400 P	2.800
200251	Saugereinlage für Abtropfplane, 500 P, Universal			300
200254	Saugereinlage für Abtropfplane, 1000P, Universal			500
200257	Saugereinlage für Abtropfplane, 1400P, Universal			900
200252	Saugereinlage für Abtropfplane, 500P, wasserabweisend			300
200255	Saugereinlage für Abtropfplane, 1000P, wasserabweisend			500
200258	Saugereinlage für Abtropfplane, 1400P, wasserabweisend			900
200253	Saugereinlage für Abtropfplane, 500P, Chemie			300
200256	Saugereinlage für Abtropfplane, 1000P, Chemie			500

Eccotarp Auffangwanne

Die faltbare Auffangwanne ist für den Schutz von Personen und Gegenständen vor unerwünschten Leckagen von Wasser, Erdölprodukten und chemischen Stoffen bestimmt. Sie hat gegenüber Kunststoff- bzw. Metallbecken den Vorteil, dass sie sich der Form des Hindernisses anpassen kann. Zur Handhabung dienen die kunststoffbeschichteten Stahlseile mit der Höchstbelastung bis zu 200 kg, die an beiden Enden mit Sicherheitskarabinern versehen sind. Jedes Produkt ist mit einer integrierten Füllstandsanzeige zur orientierenden Mengenmessung des aufgefangenen Stoffes ausgestattet. Als Zubehör bieten wir eine Schutzeinlage und eine spezielle Unterlegplane, die die Lebensdauer der Wanne erheblich verlängern.

Die Auffangwanne ist für kurzfristige Lagerung der Industrie- flüssigkeiten, Erdölprodukte und Chemikalien in Notfällen konzipiert. Dank ihrer einfachen Konstruktion und leichten Handhabung ist sie sofort einsatzbereit auch an schwer zugänglichen Stellen.

Die Wanne „Easypack“ verfügt über die Seitenverstärkungen, die in mehrere Teile gegliedert sind. Die Wanne kann sich so besser dem Hindernis anpassen.

Erhältlich als Solo-Version ohne Zubehör, mit Packtasche oder als Komplettsset (Auffangwanne + Tasche + Schutzeinlage + Unterlegplane).

Merkmale:

- platzsparend zusammenfaltbar, kein Werkzeug für den Aufbau notwendig
- beständig gegen Industrie flüssigkeiten, Chemikalien und Erdölprodukte wie Heizöl, Diesel, Hydrauliköl usw.
- geeignet auch für eine kurzfristige Lagerung von Erdölprodukten und Chemikalien
- als mobiles Becken für hygienische, technische und Dekontaminationszwecke
- Füllstandsanzeiger für die Messung der Füllmenge
- beständiges PVC mit einer speziellen Oberflächenbeschichtung und PE-Gewebeverstärkungen

Technische Daten:

Material: PES/PVC 680 g/m²
 Farbe: rot
 Einsatzbereich: -30 °C bis +70 °C



Best.-Nr.	Wannenmaß mm	Ausführung	Auffangvolumen l	Gewicht g
200203	350 x 700 x 125	ET 01 S Solo	25	2.000
200204	350 x 700 x 125	ET 01 S mit Tasche	25	2.100
200205	350 x 700 x 125	ET 01 S Komplettsset	25	2.900
200206	700 x 700 x 175	ET 02 M Solo	75	3.300
200207	700 x 700 x 175	ET 02 M mit Tasche	75	3.500
200208	700 x 700 x 175	ET 02 M Komplettsset	75	5.400
200209	1.000 x 1.000 x 200	ET 03 L Solo	175	5.600
200210	1.000 x 1.000 x 200	ET 03 L mit Tasche	175	5.900
200211	1.000 x 1.000 x 200	ET 03 L Komplettsset	175	8.400
200212	1.500 x 1.500 x 225	ET 04 XL DECON Solo	450	9.800
200213	1.500 x 1.500 x 225	ET 04 XL DECON mit Tasche	450	10.200
200214	1.500 x 1.500 x 225	ET 04 XL DECON Komplettsset	450	15.900
200215	1.500 x 1.500 x 425	ET 04 XL Solo	900	17.800
200216	1.500 x 1.500 x 425	ET 04 XL mit Tasche	900	18.600
200217	1.500 x 1.500 x 425	ET 04 XL Komplettsset	900	24.800
200218	2.000 x 2.000 x 425	ET 051 XXL EASYPACK mit Tasche	1.600	24.000
200219	2.000 x 2.000 x 425	ET 051 XXL EASYPACK Komplettsset	1.600	32.200
200220	2.000 x 2.000 x 425	ET 051 XXL EASYPACK Solo	1.600	2.500
200143	Unterlegplane zu Eccotarp Auffangwannen, 2.200 x 2.200 mm			3.250

Auffangmaterial

Eccotarp Auffangwanne ET Large

Geeignet als Vorbeugungsmaßnahme zum Verhindern eines Austritts von Erdölprodukten in das Umfeld, z. B. bei Reparaturen und Reinigung der Fahrzeuge und Maschinen, Umpumpen der Kraftstoffe, Dekontamination und Wäsche von allen Fahrzeugtypen.

Merkmale:

- platzsparend zusammenfaltbar, kein Werkzeug für den Aufbau notwendig
- beständig gegen Industrieflüssigkeiten, Chemikalien und Erdölprodukte wie Heizöl, Diesel, Hydrauliköl usw.
- patentgeschützte Konstruktion
- spezielle Oberflächenbeschichtung

Technische Daten:

Material: PES/PVC 900 g/m²
 Farbe: rot
 Temperaturbereich: -30 °C bis +70 °C

Lieferumfang:

- 1 Stück Auffangwanne ET Large
- 1 Stück Unterlegplane
- 1 Stück Auffahrstreifen
- 1 Stück Transport- und Aufbewahrungshülle

Best.-Nr.	Abmessung L x B x H cm	Packmaß cm	Auffangvolumen l	Gewicht g
200237	5.000 x 2.500 x 200	800 x 1.200 x 150	2.500	51.000
200238	6.000 x 3.000 x 200	1.000 x 1.400 x 200	3.600	76.000
200239	15.000 x 5.000 x 300	1.000 x 1.600 x 300	22.500	275.000



Eccotarp Auffangwanne Cargo

Die Wanne Eccotarp Cargo eignet sich überall dort, wo gefährliche Stoffe befördert werden und die Gefahr einer Umweltverschmutzung besteht. Gegenüber den roten ET-Wannen werden bei den Cargo-Wannen die Ecken anders gefaltet. Die Wanne passt aufgrund ihrer Abmessungen genau auf eine Euro- bzw. Doppelpalette bzw. umschließt diese, falls einsatzbedingt nötig. Die Wanne ist mit Wandverstärkungen versehen, kann aber nicht mit Trageilen ausgestattet werden.

Merkmale:

- platzsparend zusammenfaltbar, kein Werkzeug für den Aufbau notwendig
- beständig gegen Industrieflüssigkeiten, Chemikalien und Erdölprodukte wie Heizöl, Diesel, Hydrauliköl usw.
- für einen sicheren Transport von gefährlichen Stoffen
- auch als mobiles Becken für hygienische, technische und Dekontaminationszwecke nutzbar
- Füllstandsanzeiger für die Messung der Füllmenge
- Oberfläche beidseitig PVC-beschichtet

Technische Daten:

Material: PES, PVC beschichtet
 Farbe: blau
 Temperaturbereich: -30 °C bis +70 °C

Best.-Nr.	Abmessung L x B x H cm	Ausführung	Auffangvolumen l	Gewicht g
200246	1.240 x 840 x 225	EUR	210	4.500
200247	1.240 x 1.240 x 225	DP	300	7.100



NEU ✓



Auffangmaterial

Eccotarp Auffangbehälter Hexagon

Dank schneller Einsatzbereitschaft, geringem Gewicht und dem simplen Aufbau ist er besonders für Einsätze an schlecht zugänglichen Stellen geeignet. Die Plane wird nach dem Zusammenbau mit fest verschraubten Haken gesichert. Es gibt keine Einzelteile oder Werkzeuge die separat gelagert werden müssen.

Merkmale:

- platzsparend zusammenfaltbar, kein Werkzeug für den Aufbau notwendig
- beständig gegen Industrieflüssigkeiten, Chemikalien und Erdölprodukte wie Heizöl, Diesel, Hydrauliköl usw.
- hochfestes Polyester/PVC-beschichtetes Material mit Textilverstärkung

Technische Daten:

Material: PES, PVC beschichtet
Farbe: blau
Temperaturbereich: -30 °C bis +70 °C

Lieferumfang:

1 Stück Auffangbehälter Hexagon
1 Stück Unterlegplane

Best.-Nr.	Abmessung Ø x H cm	Packmaß cm	Auffangvolumen l	Gewicht g
200244	1.500 x 700	800 x 750 x 100	1.000	30.000
200245	1.600 x 800	1.050 x 850 x 100	2.000	50.000



Eccotarp Großvolumenbehälter mit Gerüst

Dank schneller Einsatzbereitschaft und geringem Gewicht ist dieser Behälter geeignet z. B. für die Brandbekämpfung mit dem Hubschrauber unter Einsatz von Löschwasseraußenlastbehältern oder für das Umpumpen von Flüssigkeiten an schlecht zugänglichen Stellen. Das Material ist beständig gegen Erdölprodukte und chemische Stoffe, wodurch die mögliche Verwendung bei Umweltunfällen erhöht wird.

Merkmale:

- einfache und feste Konstruktion aus Aluminium und Edelstahl
- beständig gegen Industrieflüssigkeiten, Chemikalien und Erdölprodukte wie Heizöl, Diesel, Hydrauliköl usw.
- Brauchwasserspeicher oder Sammelbehälter für Gefahrstoffe
- zur Montage wird kein Werkzeug benötigt. Die Teile sind mit speziellen Bolzen verbunden.
- kann von nur einer Person aufgebaut werden
- im unteren Teil des Behälters ist ein Ablassventil (Storz C) eingearbeitet
- patentgeschützte Konstruktionslösung

Technische Daten:

Material: PES/PVC
 Farbe: rot/gelb
 Temperaturbereich: -30 °C bis +70 °C

Lieferumfang:

- 1 Stück Großvolumenbehälter
- 1 Stück Gerüst
- 1 Stück Unterlegplane
- 1 Stück Einlasskrümmer C52/B75
- 1 Stück Kugelhahn C52/B75
- 1 Stück Reduzierstück C52/B75



Best.-Nr.	Abmessung Ø x H cm	Packmaß Folie/Gerüst cm	Auffangvolumen l	Gewicht g
200240	230 x 130	45 x 40 x 65/30 x 20 x 135	5.000	50.000
200241	270 x 130	45 x 40 x 65/30 x 20 x 135	7.500	55.000
200242	420 x 150	50 x 45 x 70/35 x 25 x 155	20.000	100.000
200243	550 x 150	55 x 50 x 80/40 x 30 x 155	35.000	130.000



NEU ✓

Abdichtmaterial

Dönges Schachtabdeckung

Der nach oben konische Sack wird einfach auf den Kanaleinlauf gestellt und mit Wasser gefüllt. Ergänzend gibt es zu der Schachtabdeckung eine Schaumstoffplatte zum Unterlegen. Unebenheiten werden noch besser ausgeglichen, Beschädigungen am Sack verhindert.

Merkmale:

- mineralölbeständig und flüssigkeitsdicht
- reißfeste PVC-Folie
- einfache Handhabung



Best.-Nr.	Abmessung mm	Gewicht g
217860	750 x 750	1.840
218550	Schaumstoff-Dichtungsplatte, 900 x 900 x 20	360

Dönges Gully-Abdeckung Magni-Seal

Die magnetische Spezialfolie wird einfach auf den Gully aufgelegt und dank der Haftung wird der Abfluss sofort sicher verschlossen. Ein Aufschwimmen oder Wegspülen der Abdichtung ist nahezu ausgeschlossen.

Magni-Seal kann bei Bedarf einfach passgenau zugeschnitten werden, z.B. für Gullys die etwas versenkt im Boden eingelassen sind.

Funktioniert bei allen Gullys mit umlaufendem, glattem Rand.

Merkmale:

- haftet auf allen magnetischen Oberflächen
- kann auch zusammengerollt gelagert werden
- einfach in der Handhabung, ideal für die schnelle Sofortmaßnahme
- sofort einsatzbereit, kein Aufbauen oder Befüllen notwendig

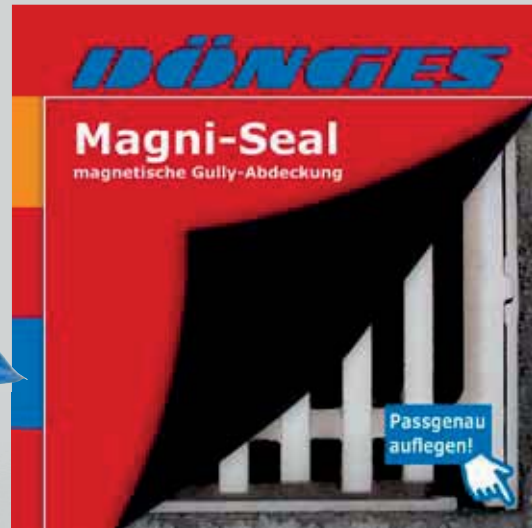

NEU

DÖNGES
exklusiv

Best.-Nr.	Abmessung cm	Gewicht g
218557	100 x 100	3.190
218556	60 x 60	500



Umweltschutz



Dönges Kanal-Schnellabdichtung Gully-Stop

Der Gully-Stop ist die ideale Schnellabdichtung für den Notfall. Der mit einer Mischung aus Wasser und einem speziellen Frostschutzmittel (höheres spezifisches Gewicht als Wasser) gefüllte Gully-Stop aus mineralölbeständigem, beschichteten Planengewebe wird mit Hilfe einer besonderen Wandhalterung in der Nähe von Kanaleinläufen befestigt und im Notfall einfach vom Wandhalter genommen und auf den Gully gelegt.

Das hohe Eigengewicht sorgt für eine zuverlässige Abdichtung und verhindert das Aufschwimmen.

Lieferumfang:

- 1 Stück Gully-Stop
- 1 Stück Wandhalterung
- 10 Liter Frostschutzmittel

Best.-Nr.	Typ	Abmessung cm	Gewicht g
218555	Komplettsatz	70 x 70	15.000
218560	Kanal-Schnellabdichtung	70 x 70	720
218570	Wandhalter		820
218565	Frostschutzkonzentrat, 10 l-Gebinde		13.800

exklusiv **IBÖNGES**

made
in
Germany





Dönges Abdeckplane

Schwere, mehrschichtige Folie, mineralölbeständig, mit Gittergewebe und Ösen an den Rändern (ca. alle 50 cm). Doppelter, bandverstärkter Rand.

Technische Daten:

Materialstärke: 120 g/m²



Mehr im Shop 

Best.-Nr.	Abmessung m	Gewicht g
217865	4 x 6	1.720
200007	2 x 3	1.000

Dönges Polyethylenfolie

Durchsichtige Folie aus PE. Rollenware, auf 1 m Breite gefaltet.

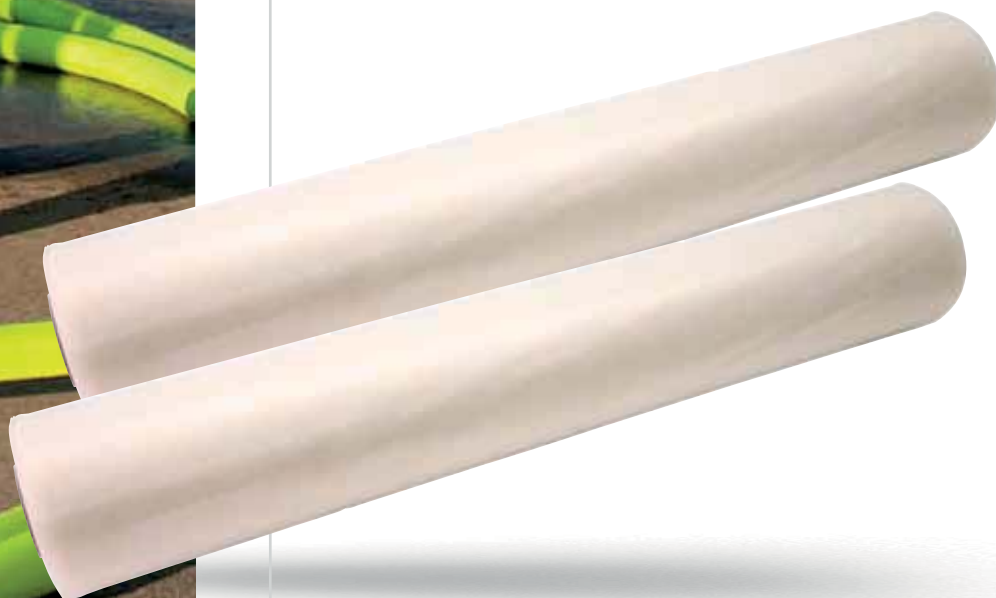

Best.-Nr.	Abmessung m	Packmaß Ø x L m	Materialstärke mm	Gewicht g
214165	4 x 25	0,17 x 1	0,2	16.000

Dönges Reparatur- und Dichtungsband ResQ-Tape

ResQ-Tape ist das universelle, selbstverschweißende Silikonband, das Sie in fast allen Situationen retten kann. Ursprünglich für die US-Spezialeinheit Navy Seals entwickelt, ermöglicht es eine luft- und druckdichte Reparatur und Befestigung selbst unter Wasser. ResQ-Tape verschweißt sich innerhalb von Sekunden.

Es widersteht Ölen, Kraftstoffen, Säuren, Lösungsmitteln, Salzwasser, UV-Strahlung und einem Druck bis zu 8 bar. Die Funktionsweise basiert nicht auf Klebstoffen, daher ist es völlig rückstandsfrei von jeder Oberfläche zu entfernen und kann neben nassen auch auf öligen Oberflächen eingesetzt werden.

Neben der dichtenden Wirkung kann das Band auch verwendet werden um Gegenstände/Werkzeuge zu markieren, durch Umwickeln der Griffe eine zusätzliche rutschhemmende Wirkung zu erzielen oder als zusätzliche Isolation gegen thermische und elektrische Gefahren.

Merkmale:

- widersteht Ölen, Kraftstoffen, Säuren, Lösungsmitteln, Salzwasser & UV-Strahlung
- verschweißt sich druckdicht in Sekunden
- funktioniert selbst unter Wasser!
- Reparieren und Abdichten von defekten Benzin-, Brems- & Kraftstoffleitungen, Druckschläuchen & Druckluftleitungen
- Gegenstände isolieren und farbliche Markierung von Gegenständen aller Art
- 100% Silikon, kein Klebstoff
- Dauerhaft UV beständig

Technische Daten:

Temperaturbereich: -60 °C bis +250 °C
 isoliert bis: 6.000 V pro Lage
 (keine Zertifizierung!)
 max. Druck: 8 bar
 Lagerfähigkeit: 10 Jahre

Best.-Nr.	Abmessung L x B x H cm	Farbe	Gewicht g
210491	365 x 2,54 x 0,05	blau	80
210492	365 x 2,54 x 0,05	braun	80
210493	365 x 2,54 x 0,05	gelb	80
210494	365 x 2,54 x 0,05	grün	80
210495	365 x 2,54 x 0,05	orange	80
210496	365 x 2,54 x 0,05	rot	80
210497	365 x 2,54 x 0,05	schwarz	80
210498	365 x 2,54 x 0,05	transparent	80
210499	365 x 2,54 x 0,05	weiß	80
210503	1.097 x 5,04 x 0,07	rot	630
210500	1.097 x 5,04 x 0,07	schwarz	630
210501	1.097 x 5,04 x 0,07	transparent	630
210502	1.097 x 5,04 x 0,07	weiß	630

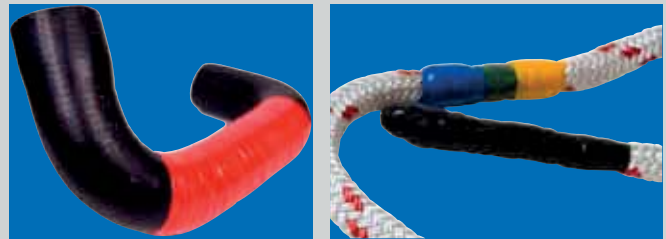

exklusiv **DOENGES**



Abdichtmaterial

Dönges Dichtungskasten DIN 14800-DK

Dichtungssatz nach DIN 14800-10:2013-12. In Dönges FireBox made by Zarges nach DIN 14880, Größe 4, mit Aluminium-Einteilung sowie der Aufschrift „Dichtungssatz“.

exklusiv **DÖNGES**

made in Germany

Lieferumfang:

- 1 Stück Dönges FireBox made by Zarges nach DIN 14880, Größe 4
- 1 Stück Dichtungssatz nach DIN 14800-10

Best.-Nr.	Ausführung	Abmessung L x B x H mm	Gewicht g
217400	komplett in Dönges Firebox	400 x 300 x 150	5.570
214075	FireBox, Dichtungssatz DIN 14800-DK, Größe 4		3.300
217450	Dichtungssatz DIN 14880, ohne Kasten		3.560
211094	Gasstopfen- und Kappensatz		1.840
217395	Dichtungsband aus PTFE, Rollenlänge 12 m		18
217455	universal LeckStop Abdichtpaste, 500 ml		710

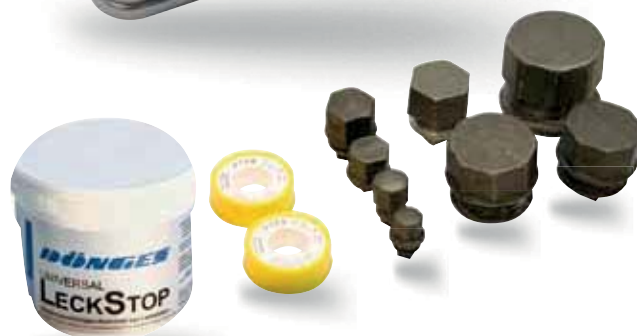

Dönges universal LeckStop Abdichtpaste

Die universal LeckStop-Paste ist anwendbar bei Unfällen mit vielen Flüssigchemikalien, wie zum Beispiel mit Laugen, Säuren, Reinigungsmitteln, Anstrichmitteln, Dispersionen, Emulsionen. Bei besonders aggressiven oder stark trennenden Chemikalien ist die Abdichtung ggf. zu wiederholen oder eine Zusatzmaßnahme (z.B. mit Manschette oder Formteil) zu treffen.

exklusiv **DÖNGES**

made in Germany

Technische Daten:

Lagerfähigkeit: ungeöffnet min. 24 Monate (bei +5 bis +30°C)

Best.-Nr.	Inhalt ml	Gewicht g
217455	500	710



Umweltschutz

Denso Abdichtbinde Korrosionsschutzband Denso-Tec

Das Vlies ist mit einer abdichtenden und korrosionsschützenden Petrolatummasse imprägniert und beschichtet. Die Petrolatummasse ist durch Polymerzusätze stabilisiert und erlaubt Betriebstemperaturen zwischen -40 °C und +35 °C bei mechanisch unbelasteten Systemen. Das Band ist feuchtigkeitsundurchlässig und gegen wässrige Elektrolytlösung stabil.

Best.-Nr.	Breite mm	Rollenlänge m	Gewicht g
214150	100	10	1.020



Dönges Dichtungshanf



Best.-Nr.	Typ	Gewicht g
214115	Docke einzeln	200
214110	Pack mit 5 Stück im Polybeutel	1.000

Dönges Bleiwolle

Vielseitig einsetzbar. Inhalt: 2 kg, verpackt im Polybeutel.



Best.-Nr.	Gewicht g
214125	2.000



Abdichtmaterial

Dönges Dichtungsstopfen-Satz

Ausführung gemäß Rüstwagenennorm DIN 14555-T3.
Dichtungholzstopfen 300 mm lang, aus Weichholz, verpackt im Chemiefaserbeutel.

Inhalt Satz 12-teilig
3 Stopfen Ø 90/25 mm
3 Stopfen Ø 60/10 mm
6 Stopfen Ø 30/10 mm

Inhalt Satz 20-teilig
5 Stopfen Ø 90/25 mm
5 Stopfen Ø 60/10 mm
10 Stopfen Ø 30/10 mm

Best.-Nr.	Ausführung	Gewicht g
214130	Satz 12-teilig	2.100
214135	Satz 20-teilig	3.350



Dönges Dichtungskeil-Satz

Ausführung gemäß Rüstwagenennorm DIN 14555-T3.
Dichtungskeile 300 mm lang, 70 mm hoch, aus Weichholz, verpackt im Chemiefaserbeutel.

Inhalt Satz 10-teilig
2 Keile 50 mm
3 Keile 100 mm
3 Keile 150 mm
2 Keile 200 mm

Inhalt Satz 20-teilig
5 Keile 50 mm
5 Keile 100 mm
5 Keile 150 mm
5 Keile 200 mm

Best.-Nr.	Ausführung	Gewicht g
214145	Satz 20-teilig	20.000
214140	Satz 10-teilig	6.880



Dönges Tankbindegurt mit Ratsche

Aus Polyester, Länge 10 m, Breite 50 mm, mit Ratsche, Zugfestigkeit 4 kN.

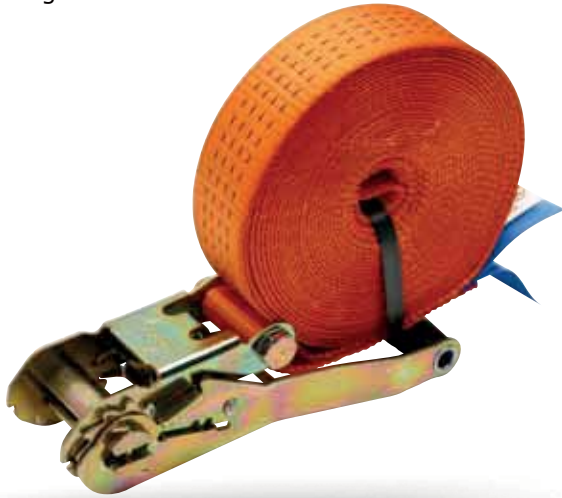

Best.-Nr.

210490

Gewicht g

2.100



Dönges Putztücher

Aus 100 % neuwertigem Textilgewebe, zur Entfernung von grobem Schmutz, Ölen, Fetten und Schmierstoffen.

Lieferumfang:

2 kg im Plastikbeutel

Best.-Nr.

280055

Größe cm

38 x 38

Gewicht g

2.040



Dönges Ölbindetuch

Zur Beseitigung kleiner Ölverschmutzungen und zum Auffangen von Tropfölen. Ölaufsaugend und wasserabstoßend. Nimmt bis zum 25-fachen seines Eigengewichtes an Öl und organischen Flüssigkeiten auf. Aufnahme bis zu 1,2 l pro Tuch

Best.-Nr.

280056

Größe cm

43 x 48 x 0,5

Gewicht g

41

Streuwagen

Eccotarp faltbarer Streuwagen

Dieser Streuwagen wurde speziell auf die Bedürfnisse der Einsatzkräfte angepasst. Die geschützte Mechanik und die Verwendung von hochfesten Materialien, Edelstahl, Industrielagern, etc. machen dieses Produkt zu einem verlässlichen Helfer.

Alle stark belasteten Punkte wurden zusätzlich verstärkt um eine lange Lebensdauer zu gewährleisten.

Die spezielle Mechanik verteilt das Ölbindemittel gleichmäßig und nur in der Vorwärtsbewegung. In der Rückwärtsbewegung stoppt der Streuvorgang, der Streuwagen kann so rangiert/transportiert werden ohne dabei Streumittel zu verschwenden. Die Austrittsmenge lässt sich Stufenlos verstellen und so an den Einsatz individuell anpassen. Der Vorratsbehälter ist mit 65 Liter sehr großzügig dimensioniert, so können auch längere Ölspuren ohne Nachfüllen abgestreut werden. Zusammengefaltet nimmt der Wagen dennoch nur wenig Platz in Anspruch.

Merkmale:

- für alle gängigen Ölbindemittel (Granulate, Fasern, mineralisch, organisch, etc.) bis 8 mm Korngröße
- die Spezialübersetzung des Laufrads ermöglicht das Streuen nur in der Vorwärtsbewegung
- höhenverstellbarer Handgriff von 750 - 1300 mm
- zusammenlegbar - platzsparend bei der Lagerung
- schnell und einfach einsatzbereit - kein Werkzeug notwendig!

Technische Daten:

Streubreite: 44 cm
Tragfähigkeit: 40 kg
Packmaß L x B x H: 620 x 190 x 750 mm
Abmessung L x B x H: 620 x 370 x 1.300 mm



NEU ✓

Best.-Nr.	Fassungsvermögen l	Gewicht g
200230	65	13.000



Gardena Streuwagen

Die Gardena Comfort Streuwagen mit 53 cm Streubreite sind für große Flächen geeignet. Dank ihrer innovativen Streuwalze flächendeckend das Streugut optimal ausgebracht werden. Durch den Zweiradantrieb rollt der Wagen leicht. Praktisch ist auch die Freilauf-Funktion der Räder, so wird nur beim Schieben gestreut. Beim Zurückziehen erfolgt keine Ausbringung.

Der Streuwagen kann mit Streugut unterschiedlicher Korngröße bestückt werden: zum Beispiel mit Granulaten, Sand, Splitt oder Salz. Damit ist der Streuwagen ganzjährig einsetzbar. Die Menge lässt sich ganz einfach einstellen. Damit ist immer ganz leicht und richtig dosiert. Am stabilen Aluminium-Doppelbügel mit T-Griff lässt sich der Streuwagen leicht einhändig oder zweihändig steuern und bedienen. Der komfortable Dosierhebel mit On-/Off-Funktion befindet sich gleich oben am Handgriff und lässt sich bequem einsetzen. Der Streubehälter besteht aus hochwertigem Kunststoff, die Räder haben in jeder Anwendung und auf jedem Boden den richtigen Grip. Leicht ist auch die Reinigung: Der Streuwagen ist mit einem Wasserstrahl leicht zu reinigen.

Merkmale:

- große Einfüllöffnung
- komfortabler Dosierhebel
- streut nur in der Vorwärtsbewegung

Technische Daten:

Streubreite: 53 cm
Abmessung L x B x H: 65 x 23 x 108 cm

Best.-Nr.	Ausführung	Fassungsvermögen l	Gewicht g
1 221353	Comfort 500	14	3.340
2 221354	Comfort 800	20	3.620



Dekondusche

Losberger Dekontaminationsdusche

Dekonkabinen von Losberger sind seit vielen Jahren zuverlässig im Einsatz. Nicht nur in Deutschland und nicht nur bei Feuerwehren, auch international und bei vielen Armeen sind Losberger-Produkte aufgrund ihrer Qualität die erste Wahl.

Die Decon Cabin 100 und 200 sind ideal für ein oder zwei Personen. Natürlich auch für CSA-Träger.

Merkmale:

- das Aufstellen erfolgt in sekundenschnelle durch eine handelsübliche Atemluftflasche oder ein elektrisches Gebläse
- die Kabine ist sofort einsatzbereit
- eindeutig markierter Eingang (grün) und Ausgang (rot)
- um außergewöhnliche Standzeiten und beste Stabilität zu bieten, werden nur Top-Materialien verwendet
- eingebaute Duschstreifen mit neun Sprühdüsen, Absperrhähnen und Geka-Anschlusskupplungen

Best.-Nr.	Typ	Abmessung L x B x H cm	Gewicht g
270750	Decon Cabin 100	200 x 200 x 250	36.500
270759	Decon Cabin 110	222 x 222 x 251	55.000
270760	Decon Cabin 160	380 x 200 x 260	60.000
270752	Decon Cabin 200	250 x 250 x 270	41.000

Losberger Dekontaminationsdusche ohne Bassin

Lieferumfang:

- 1 Stück aufblasbares Stützgerüst
- 1 Stück Bodenplane mit Ablauf
- 1 Stück Duschvorhang
- 1 Stück Abspannsatz
- 1 Stück Duschstreifen
- 1 Stück Packsack



Losberger Dekontaminationsdusche mit Bassin

Kabine für eine Person mit zusätzlichem Bassin zur Vordekontamination.

Lieferumfang:

- 1 Stück aufblasbares Stützgerüst
- 1 Stück Bodenplane mit Ablauf
- 1 Stück Duschvorhang
- 1 Stück Abspannsatz
- 1 Stück Duschstreifen
- 1 Stück Packsack

Best.-Nr.	Typ	Abmessung L x B x H cm	Gewicht g
270751	Decon Cabin 150	350 x 200 x 250	50.000



Losberger Dekontaminationsdusche Hazmat Shower

Leicht und platzsparend zu transportieren und trotzdem blitzschnell einsatzbereit. Speziell für die Dekontamination von CSA-Trägern. Die Dekontamination kann ohne zusätzliche Person durchgeführt werden. Komplette aus Edelstahl gefertigt. Der Duschrahmen ist mit neun Sprühdüsen bestückt, um die Dekontaminationslösung bestmöglich zu verteilen.

Technische Daten:

Absperrhahn: integriert
 Durchflussmenge: 50 l/min
 Aufbauzeit: 15 Sek.
 Packmaß L x B x H: 114 x 20,5 x 39 cm
 Material: Edelstahl

Best.-Nr.	Abmessung L x B x H cm	Gewicht g
270757	114 x 64 x 210	22.000



Losberger Dekontaminationsdusche Decon Circle II

Simple Lösung für die Dekontamination von Einsatzkräften. Klein zu verstauen, einfach in der Anwendung. Der achteckige Sprühkranz sorgt für optimale Benetzung rundum.

Technische Daten:

Absperrhahn: integriert
 Durchflussmenge: 45 l/min
 Durchmesser: 100 cm
 Packmaß L x B x H: 120 x 60 x 5 cm
 Anschluss: Außengewinde 3/4"

Best.-Nr.	Gewicht g
270758	3.800

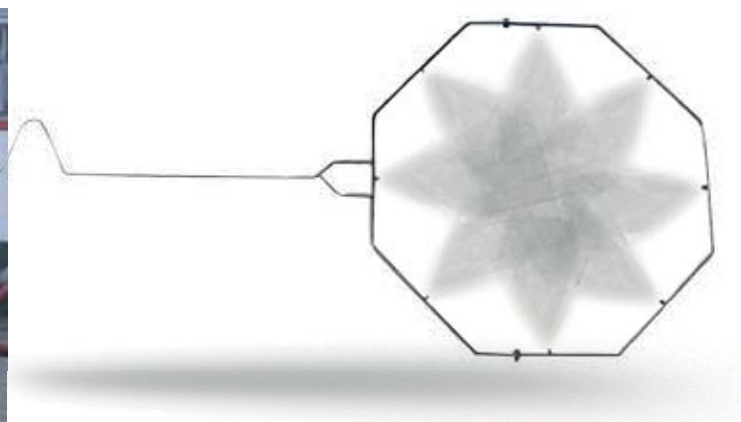

Dekonbassin & Dekonzubehör

Losberger Dekontaminationsbassin

Schnell aufstellbares Bassin zum Auffangen kontaminierter Flüssigkeit oder zum Einsatz mit dem Decon Circle oder der Hazmat Shower. Innerhalb von maximal 30 Sekunden einsatzbereit. Kann mit Pressluftflaschen oder einem elektrischen Gebläse aufgestellt werden. Die Innenwanne ist separat austauschbar.

Merkmale:

- innerhalb von Sekunden aufgestellt
- mit Pressluftflasche oder Gebläse zu betreiben
- geringe Packmaße:
- Basin 150: 75 x 4 x 10 cm
- Basin 250: 110 x 70 x 10 cm
- Basin 500: 150 x 100 x 40 cm



Best.-Nr.	Typ	Abmessung L x B x H cm	Fassungsvermögen l	Gewicht g
270770	Basin 150	150 x 150 x 25	400	10.000
270771	Basin 250	250 x 250 x 25	1.100	15.000
270772	Basin 500	300 x 500 x 25	2.800	21.000



Losberger faltbarer Fluidbag 500

Faltbarer Behälter für Flüssigkeiten. Der Behälter besteht aus einer robusten Außenhülle mit Verlastungsschlaufen und einer austauschbaren Innenhülle aus PE. Die Außenhülle kann daher mehrfach wieder verwendet werden. Lediglich die Innenhülle muss nach dem Einsatz erneuert werden.

Technische Daten:

Füllvolumen: 500 l
 Abmessung: 85 x 85 x 70 cm
 Packmaß: 85 x 85 x 15 cm

Best.-Nr.	Artikel	Gewicht g
270785	Losberger faltbarer Fluidbag 500	8.650
270786	Innenhülle für Fluidbag	1.600
270787	Fluidbag Ablassventil C-Storz	1.520
270788	Fluidbag Ablassventil Geka	1.000



Losberger Durchlauferhitzer Hotbox 255

Leistungsfähiger Durchlauferhitzer für die Warmwassererzeugung an der Dekontaminationsstelle. Warmes Wasser direkt nach Inbetriebnahme, keine Wartezeit. Brennstoffversorgung direkt bis zum Kanister, kein eingebauter Tank nötig. Kann bis zu vier Dekonkabinen gleichzeitig versorgen. Zur Ableitung der Abgase kann ein Edelstahl-Schornstein montiert werden.

Merkmale:

- sofort einsatzfähig
- Brennkessel aus Edelstahl
- automatische Temperaturregelung
- vier Warmwasserausgänge mit separaten Absperrhähnen
- Fahrgestell mit Rollen und Handgriffen
- mit Schuko-Stecker IP68

Technische Daten:

Brennstoff: Diesel oder Heizöl
 Brennstoffverbrauch: max. 7,8 l/h
 Durchflussmenge: 4.200 l/h
 Temperaturbereich: 20-70 °C
 Abmessung: 62,5 x 66 x 96,5 cm
 Anschluss: Geka-Kupplungen

Best.-Nr.	Artikel	Gewicht g
270781	Losberger Durchlauferhitzer Hotbox 255	92.800
270782	Schornstein für Hotbox mit Regenkappe	4.150



Der Schornstein ist nicht im Lieferumfang enthalten.



Dekonzubehör

Losberger Zumischer Inducer

Mischer zum automatischen Dosieren des Dekon- oder Desinfektionsmittels. Einstellbare Mischrate mit Dosierskala in Prozent. Die Dosierung passt sich der Durchflussmenge an. Die Konzentration der Lösung bleibt dabei immer konstant.

Technische Daten:

Einstellrate: 0,2-1,6 %
Durchflussmenge: min. 10 l/h, max. 2.500 l/h
Arbeitsdruck: 0,3-6 bar
Sonstiges: eingebauter Filter (300 micron)

Best.-Nr.	Abmessung L x B x H mm	Gewicht g
270783	600 x 400 x 200	4.260

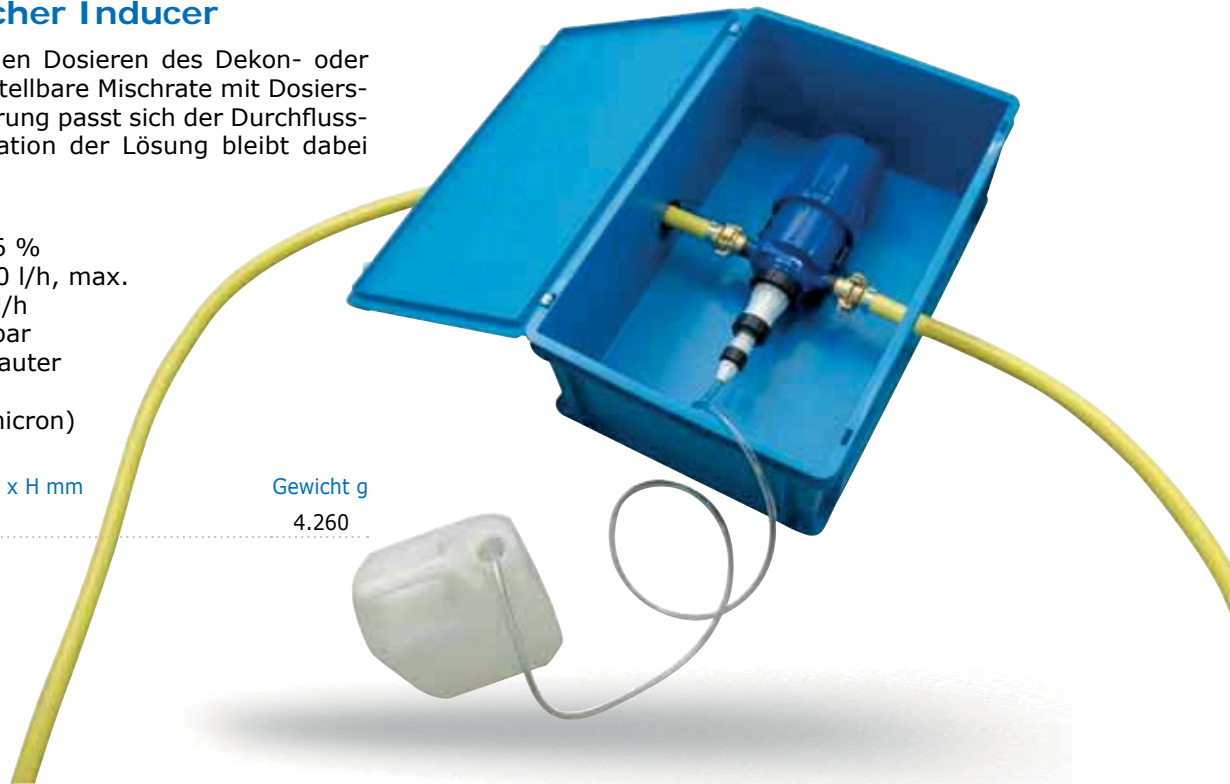

Losberger Druckwasserpumpe Hydrophor Pump

Für die Wasserversorgung einer Dekontaminationsstelle bei druckloser Wasserversorgung (z. B. bei Wasserentnahme aus einem Wassertank). Mit Schuko-Stecker IP68.

Technische Daten:

Wasserdruck: 2,5-5 bar
Förderleistung: 3.500 l/h
Leistung: 800 W
Anschluss: Geka-Kupplungen

Lieferumfang:

- 1 Stück Box mit Pumpe
- 1 Stück Box mit Vorratsbehälter

Best.-Nr.	Abmessung L x B x H mm	Gewicht g
270780	600 x 400 x 340	33.000



Losberger Abwasserpumpe Waste Pump

Tauchpumpe mit Niveauschalter zum Abpumpen der kontaminierten Flüssigkeiten aus Dekonwannen und Duschkabinen.
Die Box wird komplett in das Auffangbecken gestellt.

Merkmale:

- vollautomatisch dank Niveauschalter
- Flüssigkeitsschalter
- Trockenlaufsicherung
- mit Schuko-Stecker IP68

Technische Daten:

Förderleistung: 5.400 l/h
Leistung: 250 W
Anschluss: Geka-Kupplungen



Best.-Nr.	Abmessung L x B x H mm	Gewicht g
270784	400 x 300 x 340	4.200

Dönges CBRN-Probennahmesatz DIN 14555-12

Best.-Nr.	Gewicht g
200785	5.490

Dieser CBRN-Probennahmesatz ist Teil der DIN 14555-12:2015-04, Gerätewagen Gefahrgut GW-G. In der Standardbeladung dieses Fahrzeugs ist dieser Satz enthalten und der Inhalt des Satzes wird hier definiert.
Der Satz dient zur Probenahme im Falle einer chemischen, biologischen oder nuklearen Kontamination.

Lieferumfang:

- 100 Stück Klebeetiketten, weiß
- 1 Stück Permanent-Marker, schwarz
- 1 Stück Löffelspatel aus Edelstahl, 180 mm
- 1 Stück Pinzette 160 mm, stumpf, gerade
- 1 Stück Allzweckschere, 190 mm
- 1 Stück Pulvertrichter, Höhe 94 mm
- 1 Stück Trichter aus Polyethylen, Ø 100 mm
- 1 Stück Messbecher aus Polypropylen, 0,5 l transparent
- 1 Stück Probenahmeschaufel
- 10 Stück Einweg Mundspatel, weiß
- 10 Stück Einmalspritze 20ml
- 1 Stück Gliedermaßstab, Kunststoff, 2 m
- 1 Stück digitales Einstichthermometer
- 4 Stück Laborgewindeflasche 100 ml
- 4 Stück Laborgewindeflasche 500 ml
- 2 Stück Spritzflasche 250 ml
- 10 Stück GK-SORB Tenax-Röhrchen, 150 mg Tenax
- 4 Stück Universal-Indikatorpapier
- 100 Stück Öl-Testpapierstreifen
- 1 Tube Wassernachweispaste N
- 100 Stück Rundfilter, Membran-Ø: 55 mm
- 100 Stück Minigripbeutel, 120 x 170 mm, weißes Schriftfeld
- 50 Stück Minigripbeutel, 300 x 400 mm, weißes Schriftfeld
- 100 Stück Kabelbinder naturfarbig





Lösch- & Hilfsgeräte

Wir sind sehr stolz auf unser innovatives Nebellöschsystem NLS, welches mit feinstem Wasserdampf arbeitet. Außerdem finden Sie in diesem Kapitel Produkte rund um das Thema Löschzubehör, Schlauchzubehör sowie Kupplungs- und Hydrantenschlüssel.



Hochleistungslüfter

Benzinlüfter		Elektrolüfter	
Überdrucklüfter	492-498	Kompakt	504-505
Großlüfter	499-503	Überdrucklüfter	506
		Ex-geschützt	507-511
		Lüfter Zubehör	511-513



Nebellöschsystem NLS

Komplettsset	514-516	Dreifachverteiler	517
Löschlanzen	516	Spezialhammer	517



Löschgeräte

Löschrucksäcke	518-521	Waldbrandpatschen	522-523
Brandbekämpfung	522-525	Löschdecken & Taschen	525
Feuerrechen	522-523		



Armaturen

Armaturen	
saugseitig	526-529
druckseitig	530-535



Schlauchordnung & Schlüssel

Schlauchaufwickler	536	Kupplungsschlüssel	541
Schlauch Zubehör	537	Ratschenschlüssel	542
Schlauchtragekörbe	538	Hydrantenschlüssel	542
Schlauchgurte	539-540	Heber/Haken/Hammer	543



Schlauchbrücken

Crocodile	544	Aluminium	546-547
Gummi	544-545	Auffahrrampe	547
Holz	546		

Hochleistungslüfter GX-Serie

Die Ramfan-Hochleistungslüfter haben längst ihren Platz gefunden. Seit mehr als fünfzehn Jahren werden sie erfolgreich eingesetzt. Dabei haben sie sich als absolut vertrauenswürdig und zuverlässig erwiesen.

Überzeugen auch Sie sich von der Leistungsfähigkeit der neuen Generation der Überdruckbelüftung mit PowerStream-Technologie! Nachstehend die wichtigsten Merkmale.



Die Ramfan GX Serie mit PowerStream-Technologie.

Die PowerStream-Technologie ist das Ergebnis einer hochmodernen Kombination aus Lüfter-Rotor und Gehäuse. Der Luftkegel wird gebündelt und zur Überdruckbelüftung genutzt. Das geschieht auch über große Distanzen, ohne dabei nennenswerte Leistungseinbußen zu haben. Sie haben weiterhin den gleichen Luftstrom, um ein Gebäude zu belüften, aber mit der Möglichkeit, den Lüfter weiter entfernt aufzustellen.



GX Hochleistungslüfter mit PowerStream-Technologie ermöglichen einen Abstand von 2,4 m - 9,7 m zum Gebäudezugang!

Vorteile:

- kein Lüfter versperrt mehr den Weg, wenn Rettungskräfte in das Gebäude hinein und Opfer hinaus wollen
- kein stolpern über Kabel oder Lüfter
- flexiblere Aufstellungsmöglichkeiten
- reduziertes Innengeräusch für bessere Kommunikationsmöglichkeiten
- kein anderer Hersteller kann mit unseren - von unabhängiger Stelle zertifizierten - Luftleistungen und Abständen mithalten
- die GX Lüfter erlauben einen 3- bis 5-fach höheren Abstand als konventionelle Lüfter

Abstände zum Gebäudezugang:

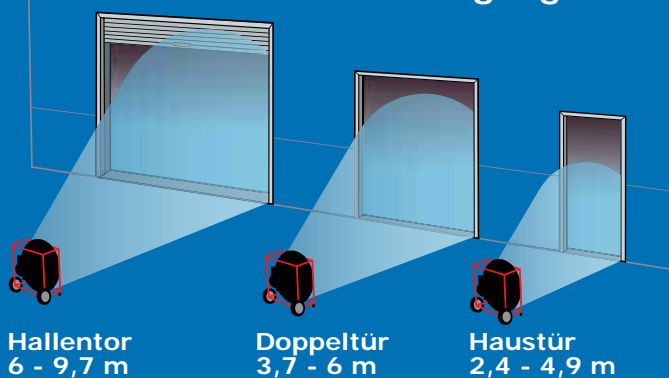

Leistungsübersicht pro Stunde in m³ nach AMCA 240:

Modell	Hallentor	Doppeltür	Haustür
GX200	•	•	21.794
GX200L	•	•	21.794
GX350	•	•	31.799
GX400	•	38.250	28.555
GX500	64.090	47.260	•
GX600	83.300	55.250	•
VX700	105.000	79.390	•

Die kleinen Besonderheiten machen den großen Unterschied:

Ausstattung der benzinbetriebenen GX-Serie:

- breite, arretierbare Klappgriffe für einfaches rangieren
- robuste WIDE-Trac Räder bieten hohe Mobilität und sicheren Stand auf Eis, nassem Gras, dreckigem Untergrund oder unebenen Flächen
- ONEstep Neigungswinkel-Verstellung
- geschweißter, modularisierter Stahlrohrrahmen im Off-Road „Überrollkäfig“
- Design mit breiter Standfläche reduziert Vibrationen und verlängert die Wartungsintervalle
- elektronische Anzeige der Betriebsdauer
- eine am Motor befestigte Stahlschutzhülle reduziert Vibrationen und erhöht die Stabilität
- optional mit integrierter Wassernebler-Funktion für die Modelle GX350, GX400, GX500, GX600
- Ölstands-Alarm (Sicherheitsabschaltung)



Übersicht unserer Hochleistungslüfter GX-Serie mit Verbrennungsmotor

Merkmale:

- polymer TurboForce Rotoren für große Bruchsicherheit, Stabilität und eine bessere Performance
- starker und robuster Stahlrohrrahmen

	Best.-Nr.	Model	Größe	Gewicht kg
1	267025	GX200	16"/40 cm	22
2	267028	GX200L	16"/40 cm	16
3	267030	GX350	18"/46 cm	39
4	267035	GX400	21"/54 cm	40
5	267040	GX500	24"/60 cm	62
6	267045	GX600	28"/70 cm	79



1 GX200

NEU ✓



2 GX200L



3 GX350

exklusiv **DOENGES**



4 GX400



5 GX500



6 GX600

Hochleistungslüfter GX-Serie

Ramfan Hochleistungslüfter GX200

Die Ramfan-Hochleistungslüfter haben längst ihren Platz gefunden. Seit mehr als fünfzehn Jahren werden sie erfolgreich eingesetzt. Dabei haben sie sich als absolut vertrauenswürdig und zuverlässig erwiesen. Überzeugen auch Sie sich von der Leistungsfähigkeit der neuen Generation der Überdruckbelüftung mit PowerStream-Technologie! Die PowerStream-Technologie ist das Ergebnis einer hochmodernen Kombination aus Lüfter-Rotor und Gehäuse. Der Luftkegel wird gebündelt und kann dadurch zur Überdruckbelüftung über deutlich größere Distanzen genutzt werden.

Der GX200 ist der kleinste Lüfter in der GX-Serie. Dank der geringen Abmessungen findet der Lüfter auf nahezu jedem Fahrzeug noch seinen Platz und kann durch sein geringes Gewicht und den geringen CO-Ausstoß auch für den Innenantrieb genutzt werden.

Merkmale:

- breiter, arretierbarer Klappgriff
- robuste, semi-pneumatische Reifen
- geschweißter Stahlrohrrahmen im Off-Road-Design
- sicherer Stand auf Gummifüßen
- Markenmotor von Honda für eine lange Lebensdauer
- Luftleistung zertifiziert nach AMCA
- ausgerüstet mit PowerStream-Luftbündelung
- ONEstep Neigungswinkelverstellung



Technische Daten:

Rotor Ø:	40 cm
Luftleistung nach AMCA:	21.794 m³/h
Laufzeit:	100 min
Geräusch (3 m):	86 dB
Motor:	Honda GXH50
Motorleistung:	1,6/2,1 kW/PS
Neigungswinkel:	0-18° verstellbar

Best.-Nr.	Abmessung H x B x T mm	Gewicht g
267025	550 x 500 x 520	22.000
267026	Wassernebel-Aufsatz	1.400



Ramfan Hochleistungslüfter GX200L Ultra Lightweight

Ramfan setzte mit dem geringen Gewicht des GX200 Lüfters neue Maßstäbe in der Branche. Das Design des GX200L wurde auf kompromisslose Leichtbauweise ausgelegt. So konnte das Gewicht gegenüber dem GX200 nochmals um mehr als 27 % auf nur noch 16 kg reduziert werden ohne jegliche Einbuße bei der Leistungsfähigkeit. Der neue GX200L kann problemlos mit nur einer Hand getragen werden.

Merkmale:

- ultraleicht, nur 16 kg
- sicherer Stand auf Gummifüßen
- Markenmotor von Honda für eine lange Lebensdauer
- Luftleistung zertifiziert nach AMCA
- ausgerüstet mit PowerStream-Luftbündelung

Technische Daten:

Rotor Ø:	40 cm
Luftleistung nach AMCA:	21.794 m³/h
Laufzeit:	100 min
Geräusch (3 m):	86 dB
Motor:	Honda GXH50
Motorleistung:	1,6/2,1 kW/PS
Neigungswinkel:	15° fix

Best.-Nr.	Abmessung H x B x T mm	Gewicht g
267028	550 x 470 x 520	16.000
267026	Wassernebel-Aufsatz	1.400
267115	Adapter für Abgasschlauch, GXH50	300



NEU ✓

exklusiv IDÖNGES



Ramfan Hochleistungslüfter GX350

Der GX350 ist das Universaltalement in der GX-Serie. Der kraftvolle Motor arbeitet in einem kompakten Rahmen. Die Luftleistung reicht aus um auch größere Objekte zu belüften. In diesem Lüfter wurde die optimale Balance zwischen Leistung, Größe und Gewicht gefunden.

Merkmale:

- breiter, arretierbarer Klappgriff
- robuste, semi-pneumatische Reifen
- geschweißter Stahlrohrrahmen im Off-Road-Design
- sicherer Stand auf Gummifüßen
- Markenmotor von Honda für eine lange Lebensdauer
- Luftleistung zertifiziert nach AMCA
- ausgerüstet mit PowerStream-Luftbündelung
- ONEstep Neigungswinkelverstellung

Technische Daten:

Rotor Ø:	46 cm
Luftleistung nach AMCA:	31.799 m ³ /h
Laufzeit:	110 min
Geräusch (3 m):	97 dB
Motor:	Honda GX200
Motorleistung:	4,1/5,5 kW/PS
Neigungswinkel:	0-18° verstellbar



Best.-Nr.	Abmessung H x B x T mm	Gewicht g
267030	550 x 550 x 500	42.000
267109	Wassernebler-Funktion für Ø 46 cm	3.200
267068	Adapter für Abgasschlauch, Honda GX200	300



exklusiv **DOENGES**



Hochleistungslüfter GX-Serie

Ramfan Hochleistungslüfter GX400

Der GX400 wurde für größere Objekte konzipiert. Dank des großen Rotors lassen sich auch Doppeltüren oder kleinere Tore problemlos mit dem Luftkegel abdecken. Der GX400 ist mit seinen verhältnismäßig geringen Abmessungen das ideale Bindeglied zwischen kleinen und großen Objekten.

Merkmale:

- breiter, arretierbarer Klappgriff
- robuste, semi-pneumatische Reifen
- geschweißter Stahlrohrrahmen im Off-Road-Design
- sicherer Stand auf Gummifüßen
- Markenmotor von Honda für eine lange Lebensdauer
- Luftleistung zertifiziert nach AMCA
- ausgerüstet mit PowerStream-Luftbündelung
- ONEstep Neigungswinkelverstellung

Technische Daten:

Rotor Ø:	54 cm
Luftleistung nach AMCA:	28.555 m ³ /h
Luftleistung nach AMCA:	38.250 m ³ /h (Doppeltür)
Laufzeit:	110 min
Geräusch (3 m):	95 dB
Motor:	Honda GX200
Motorleistung:	4,1/5,5 kW/PS
Neigungswinkel:	0-18° verstellbar

Best.-Nr. Abmessung H x B x T mm

267035 630 x 640 x 560

267037 Wassernebler-Funktion für GX 400

267068 Adapter für Abgasschlauch, Honda GX200

Gewicht g

40.000

3.500

300

exklusiv **idöNGES**



Ramfan Hochleistungslüfter GX500

Der GX500 wurde für große Strukturen entwickelt. Der Kraftvolle Motor bewegt in Kombination mit dem großen Rotor eine enorme Luftmenge. Mit diesem Lüfter lassen sich ganze Lagerhallen, Produktionshallen oder weit verschachtelte Gebäudestrukturen belüften.

Im Fokus steht bei diesem Lüfter aber auch ganz klar ein äußerst attraktiver Preis für eine große Leistung.

Merkmale:

- breiter, arretierbarer Klappgriff
- robuste, semi-pneumatische Reifen
- geschweißter Stahlrohrrahmen im Off-Road-Design
- sicherer Stand auf Gummifüßen
- Markenmotor von Honda für eine lange Lebensdauer
- Luftleistung zertifiziert nach AMCA
- ausgerüstet mit PowerStream Luftbündelung
- ONestep Neigungswinkelverstellung

Technische Daten:

Rotor Ø:	60 cm
Luftleistung nach AMCA:	47.260 m ³ /h (Doppeltür)
Luftleistung nach AMCA:	64.090 m ³ /h (Hallentor)
Laufzeit:	122 min
Geräusch (3 m):	96 dB
Motor:	Honda GX270
Motorleistung:	6,3/8,5 kW/PS
Neigungswinkel:	0-18° verstellbar



Best.-Nr.	Abmessung H x B x T mm	Gewicht g
267040	760 x 740 x 680	62.000
267042	Wassernebler-Funktion für GX 500	3.200



exklusiv **DOENGES**



Ramfan Hochleistungslüfter GX600

Der GX600 steht am oberen Ende der mobilen Ramfan-Lüfter. Der Rotor misst 70 cm im Durchmesser und wird von einem kräftigen Zweizylinder-Motor angetrieben.

Dieser Lüfter wurde für große Objekte entworfen. Tunnel, Hochhäuser, Produktions- und Lagerhallen sind mögliche Einsatzgebiete für den GX600.

Abmessungen und Gewicht erlauben aber noch ein bequemes Verlasten auf dem Einsatzfahrzeug, mobil dank der Räder, lässt sich dieser Lüfter schnell am Einsatzort platzieren.

Merkmale:

- breiter, arretierbarer Klappgriff
- robuste, semi-pneumatische Reifen
- geschweißter Stahlrohrrahmen im Off-Road-Design
- sicherer Stand auf Gummifüßen
- Zweizylinder-Markomotor von Vanguard für eine lange Lebensdauer
- Luftleistung zertifiziert nach AMCA
- ausgerüstet mit PowerStream-Luftbündelung
- ONestep Neigungswinkelverstellung

Technische Daten:

Rotor Ø:	70 cm
Luftleistung nach AMCA:	55.250 m ³ /h (Doppeltür)
Luftleistung nach AMCA:	83.300 m ³ /h (Hallentor)
Laufzeit:	160 min
Geräusch (3 m):	103 dB
Motor:	Vanguard V-Twin OHV
Motorleistung:	13,4/18 kW/PS
Neigungswinkel:	0-18° verstellbar

Best.-Nr.	Abmessung H x B x T mm	Gewicht g
267045	880 x 950 x 770	79.000
267046	Wassernebler-Funktion für GX600	3.900



exklusiv **DOENGES**



Hochleistungslüfter GF-Serie

Ramfan Hochleistungslüfter GF Serie

Die Hochleistungslüfter der GF-Serie bieten ein unschlagbares Preis-Leistungsverhältnis. Sie sind kompakt und leicht, bei außergewöhnlich guter Leistung. Die neu entwickelten TurboForce-Rotoren sorgen für eine verbesserte Luftleistung und sind widerstandsfähiger und unempfindlich gegenüber Erschütterungen.

Ramfan Hochleistungslüfter GF164SE

Merkmale:

- kompakt und leicht
- einfacher Transport, leicht zu verstauen
- 25 mm starker Stahlrohrrahmen
- leiser und laufruhiger Honda-Motor der GC-Serie
- Luftleistung zertifiziert nach AMCA
- sicherer Stand auf Gummifüßen
- Neigungswinkelverstellung

Technische Daten:

Rotor Ø:	40 cm
Luftleistung nach AMCA:	19.810 m³/h
Laufzeit:	118 min
Geräusch (1 m):	96,1 dB
Motor:	Honda GC160
Motorleistung:	3,4/4,6 kW/PS
Neigungswinkel:	verstellbar in fünf Stufen

Ramfan Hochleistungslüfter GF165

Merkmale:

- breiter, arretierbarer Klappgriff
- robuste, semi-pneumatische Reifen
- geschweißter Stahlrohrrahmen im Off-Road-Design
- sicherer Stand auf Gummifüßen
- Markenmotor von Honda für eine lange Lebensdauer
- Luftleistung zertifiziert nach AMCA
- Neigungswinkelverstellung

Technische Daten:

Rotor Ø:	40 cm
Luftleistung nach AMCA:	21.940 m³/h
Laufzeit:	126 min
Geräusch (1 m):	96,2 dB
Motor:	Honda GX160
Motorleistung:	3,5/4,8 kW/PS
Neigungswinkel:	0-18° verstellbar



Best.-Nr.	Abmessung H x B x T mm	Gewicht g
267000	530 x 510 x 430	27.000
267026	Wassernebel-Aufsatz	1.400

Ramfan Hochleistungslüfter GF210

Merkmale:

- breiter, arretierbarer Klappgriff
- robuste, semi-pneumatische Reifen
- geschweißter Stahlrohrrahmen im Off-Road-Design
- sicherer Stand auf Gummifüßen
- Markenmotor von Honda für eine lange Lebensdauer
- Luftleistung zertifiziert nach AMCA
- ONEstep Neigungswinkelverstellung

Technische Daten:

Rotor Ø:	54 cm
Luftleistung nach AMCA:	28.555 m³/h (Doppeltür)
Luftleistung nach AMCA:	38.250 m³/h (Hallentor)
Laufzeit:	86 min
Geräusch (1 m):	96,1 dB
Motor:	Honda GX160
Motorleistung:	3,5/4,8 kW/PS
Neigungswinkel:	0-18° verstellbar



exklusiv



Best.-Nr.	Abmessung H x B x T mm	Gewicht g	Best.-Nr.	Abmessung H x B x T mm	Gewicht g
267005	560 x 510 x 510	38.000	267015	630 x 640 x 560	40.000
267064	Adapter für Abgasschlauch, Honda GX160	300	267064	Adapter für Abgasschlauch, Honda GX160	300

Ramfan mobiler Großlüfter Ramfan VX700

Kühlung, Belüftung und Entrauchung von großen Objekten wie Tiefgaragen, Produktionshallen, Hochhäusern, Bahn- und Straßentunneln etc. stellen immer wieder sehr große Anforderungen an Feuerwehren. Mobile Großlüfter wie der Ramfan VX700 helfen hier zuverlässig und effektiv. So kann die Feuerwehr mit diesem Großlüfter im Einsatzfall nicht nur Objekte belüften - die integrierte Wassernebel-Funktion erlaubt auch das Kühlen und Niederschlagen von Rauchgasen.

Um jederzeit einsatzbereit zu sein ist ein praktischer Ladestecker am Lüfter verbaut. Die Starterbatterie des Lüfters kann so über die Ladeerhaltung immer einsatzbereit gehalten werden.

Der VX700 kann wahlweise ohne Unterbau bestellt werden (z. B. für die Montage auf Rollwagen, Pickup, Argo, etc.) oder montiert auf einem PKW-Anhänger (1-Achs, gebremst, EU-zulassungsfähig).

Merkmale:

- entwickelt für Großobjekte wie Hochhäuser, Tunnel, Produktionshallen, Tiefgaragen etc.
- Neigung stufenlos elektrisch verstellbar von -5° bis +18°
- starker Honda V-Twin GX630 Verbrennungsmotor mit Elektrostart
- integrierter Ölstands-Alarm (Sicherheitsabschaltung)
- Betriebsstundenzähler
- 15 Liter-Tank für 2,5 Stunden Dauerbetrieb mit einer Tankfüllung
- integrierte Wassernebel-Funktion mit acht Düsen (5,7 l/min bei 12 bar)
- LED-Arbeits-Scheinwerfer
- mit Katalysator
- Blinkleuchte zur besseren Wahrnehmung und Warnung des Umfeldes

exklusiv



Technische Daten:

Rotor Ø:	70 cm
Luftleistung nach AMCA:	79.390 m ³ /h (Doppeltür)
Luftleistung nach AMCA:	105.400 m ³ /h (Hallentor)
Laufzeit:	150 min
Geräusch (3 m):	103 dB
Motor:	Honda GX630 V-Twin
Motorleistung:	17/23 kW/PS
Neigungswinkel:	-5° bis +18° elektrisch verstellbar

Lieferumfang:

- 1 Stück Großlüfter VX700
- 1 Stück Starterbatterie
- 1 Stück Ladegerät

Best.-Nr.	Ausführung	Abmessung H x B x T mm	Gewicht g
1 267098	ohne Unterbau	1.240 x 850 x 1.200	270.000
2 267099	mit Anhänger	1.240 x 850 x 1.200	600.000
3 200183	Rollwagen Großlüfter	1.200 x 800 x 1.260	70.000



RAMEFAN
Turboventilators

Elektrolüfter

Ramfan Akku-Lüfter EX50Li

Bleiben Sie unabhängig: Die Akkus des EX50Li sind in wenigen Sekunden gewechselt. Im Gegensatz zu anderen Lüftern haben Sie damit die Möglichkeit Ersatzakkus vorzuhalten und damit dauerhaft im Akkubetrieb zu bleiben. Netzbetrieb ist dennoch möglich. Im ausgeschalteten Zustand werden dann die Akkus im Gerät geladen. Das komplette System ist gegen starkes Strahlwasser geschützt (IP66) - unverzichtbar im Innenangriff.

Mehr Power! Gleich zwei 40 V Li-Ion Akkus mit 6 Ah Kapazität liefern 432 Wh Energie. Die Hochleistungszellen bilden ein System, welches speziell auf die hohen Leistungsanforderungen des EX50Li angepasst wurde.

Merkmale:

- unbegrenzte Laufzeit dank wechselbarem Akku
- gesamtes System staubdicht und geschützt vor starkem Strahlwasser (IP66)
- integriertes LED Arbeitslicht mit 500 Im Gesamtleistung
- Betrieb über Akku oder 230 V Wechselstrom möglich
- bürstenloser Hochleistungsmotor
- ausgerüstet mit Powerstream der zweiten Generation
- kann auch mit nur einem Akku betrieben werden



Leicht: nur 24,5 kg mit Akku
Kraftvoll: 600 W
Ausdauernd: 45 Minuten Volllast mit einer Akkuladung
Einzigartig: Akkus in wenigen Sekunden wechseln

Technische Daten:

Rotor Ø:	46 cm
Motor:	600 W
Luftleistung nach AMCA:	15.187 m ³ /h
Anschluss:	230 V
Neigungswinkel:	0-35°
Anlaufstrom:	8 A
Stromaufnahme in Betrieb:	3,5 A
Akku:	2 x 40 V, 6 Ah Li-ion (wechselbar)
Laufzeit bei Volllast:	45 min
Lichtstrom:	500 Im
Schutzart:	IP66
Ladezeit:	<240 min

Lieferumfang:

- 1 Stück Akku-Lüfter Ramfan EX50Li
- 2 Stück Akku 6 Ah, 40 V

exklusiv **idöNGES**

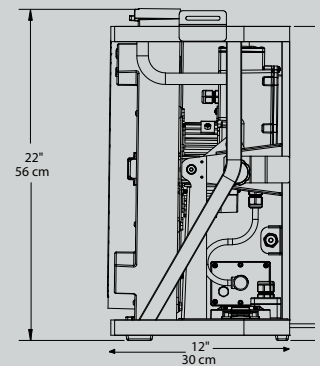
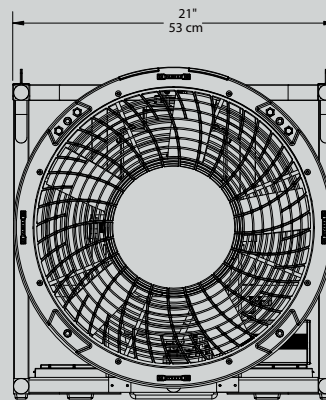

leichte und robuste Aluminium-Legierung



integrierte LEDs für mehr Licht in dunkler Umgebung

Tragegurt für einfachen Transport

stufenlose Drehzahlregelung

Neigungswinkel verstellbar 0-35°



wechselbare Li-Ion Akkus 40 V/6 Ah

GummifüÙe für einen sicheren Stand und Vibrations-Isolierung



Best.-Nr.	Abmessung mm	Gewicht ohne Akkus g	Gewicht inklusive Akku g	Gewicht g
267112	560 x 530 x 300	16.000	24.500	
267114	Ersatzakku 40 V, 6 Ah für EX50Li			2.000
267113	Fahrzeughalterung für EX50Li			2.300
267110	Adapter zum Anschluss von Ø40cm Lutten an Ø46cm Lüfter (neue Gehäuseform)			2.500
267107	Lutte für Lüfter, Ø 40 cm, Länge 7,60 m, Standard			15.000
200115	Ladegerät für Ramfan EX50Li Akkus, 230 V			2.000
200116	Ladegerät für Ramfan EX50Li Akkus, 24 V			2.000

exklusiv **DOENGES**



NEU ✓

Ramfan Hochleistungslüfter EX und EV Serie

Elektrolüfter arbeiten emissionsfrei und deutlich leiser als Lüfter mit Benzinmotor. Sie sind daher auch ideal für den Innenantrieb geeignet und können auch nach einem bereits gelöschten Brand das Gebäude weiter belüften, ohne gefährliches Kohlenmonoxid zu emittieren. Die Lüfter der EV- und EX-Serie sind mit der IntelliSense Steuerung ausgestattet. IntelliSense ist eine stufenlose Drehzahlsteuerung des Lüfters mit integrierter Anlaufstrombegrenzung. Die Lüfter können damit an kleinen Generatoren betrieben werden und auch am normalen 230 V Stromnetz, ohne die Sicherung auszulösen. Die bewährte Technik von Ramfan, robust und langlebig, macht die Elektrolüfter zu einem verlässlichen Partner über viele Jahre.



Ramfan Hochleistungslüfter EX520

Merkmale:

- breiter, arretierbarer Klappgriff
- robuste, semi-pneumatische Reifen
- geschweißter Stahlrohrrahmen im Off-Road-Design
- sicherer Stand auf Gummifüßen
- stufenlose Geschwindigkeitsregelung
- startet an 2 kW-Generator durch Anlaufstrombegrenzung
- luftleistungszertifiziert nach AMCA
- ausgerüstet mit PowerStream Luftbündelung

Technische Daten:

Rotor Ø: 46 cm
 Luftleistung nach AMCA: 22.702 m³/h
 Geräusch (3 m): 91 dB
 Motor: 1.100 W
 Anschluss: 230 V 10 A
 Anschlusskabel: 0,7 m mit Schuko-Stecker IP68
 Neigungswinkel: 0°-20° verstellbar
 Anlaufstrom: 2 A
 Stromaufnahme in Betrieb: 10 A

Best.-Nr.	Ausführung	Abmessung H x B x T mm	Gewicht g
267100	mit Rahmen	550 x 550 x 500	36.000
200172	mit ausziehbarem Handgriff	600 x 530 x 470	32.000



RAMFAN
Turboventilators

Elektrolüfter

Ramfan Hochleistungslüfter EX420

Merkmale:

- 7-blättriger Polymer-TurboForce-Rotor für große Bruchsicherheit, Stabilität und bessere Performance
- PowerStream-Technologie für bessere Bündelung des Luftstroms
- ausziehbarer Schiebebügel für einfaches manövrieren
- 25 mm starker Stahlrohrrahmen
- variable Geschwindigkeitsregelung IntelliSense, gleichbleibender und regelbarer Luftstrom

Technische Daten:

Rotor Ø: 40 cm
 Luftleistung nach AMCA: 18.690 m³/h
 Geräusch (3 m): 84 dB
 Motor: 1.100 W
 Anschluss: 230 V 10 A
 Anschlusskabel: 0,7 m mit druckwasserdichtem Stecker IP68
 Neigungswinkel: 0°-20° verstellbar
 Anlaufstrom: 2 A
 Stromaufnahme in Betrieb: 10 A



exklusiv **IDÖNGES**



Ramfan Hochleistungslüfter EV420

Merkmale:

- 7-blättriger Polymer-TurboForce-Rotor für große Bruchsicherheit, Stabilität und bessere Performance
- breiter, einschiebbarer Griff
- 25 mm starker Stahlrohrrahmen
- wassergeschützte und variable Geschwindigkeitsregelung IntelliSense, gleichbleibender und regelbarer Luftstrom
- startet an 2 kW-Generator durch Anlaufstrombegrenzung

Technische Daten:

Rotor Ø: 40 cm
 Luftleistung nach AMCA: 18.690 m³/h
 Geräusch (3 m): 84 dB
 Motor: 1.100 W
 Anschluss: 230 V 10 A
 Anschlusskabel: 1,5 m mit druckwasserdichtem Stecker IP68
 Neigungswinkel: 0°-20° verstellbar
 Anlaufstrom: 2 A
 Stromaufnahme in Betrieb: 10 A



exklusiv **IDÖNGES**



Best.-Nr.	Abmessung H x B x T mm	Gewicht g	Best.-Nr.	Abmessung H x B x T mm	Gewicht g
267077	570 x 440 x 470	31.000	267055	570 x 440 x 470	31.000



Lösch- & Hilfsgeräte

exklusiv **DOENGES**



NEU ✓

RAMEAN
Turboventilators



Ramfan Elektrolüfter EF390H

Merkmale:

- 7-blättriger Polymer-TurboForce-Rotor für große Bruchsicherheit, Stabilität und bessere Performance
- ausziehbarer Schiebebügel für einfaches manövrieren
- 25 mm starker Stahlrohrrahmen
- kann an Stromerzeugern ab 8 kVA betrieben werden

Technische Daten:

Rotor Ø:	40 cm
Luftleistung nach AMCA:	20.001 m ³ /h
Geräusch (1 m):	95 dB
Motor:	1.700 W
Anschluss:	230 V 10A
Anschlusskabel:	1,5 m mit druckwasserdichtem Stecker IP68
Neigungswinkel:	0°-20° verstellbar
Anlaufstrom:	32 A
Stromaufnahme in Betrieb:	12 A

Best.-Nr.	Abmessung H x B x T mm	Gewicht g
267050	580 x 444 x 470	35.000



Elektro Kompaktlüfter

Ramfan Hochleistungslüfter EFC-Serie

Die „Box-Lüfter“ von Ramfan sind ultrakompakt und dennoch leistungsstark. Das quadratische Design macht den Transport und das Verlasten des Lüfters besonders einfach. Lutten können auf beiden Seiten angeschlossen werden, der Lüfter kann damit nicht nur be- sondern auch entlüften.

Bei Einsätzen mit beengten Platzverhältnissen spielen diese Lüfter ihre Stärke aus.



Ramfan Hochleistungslüfter EFC120

Merkmale:

- 7-blättriger Polymer-TurboForce-Rotor für große Bruchsicherheit, Stabilität und bessere Performance
- schlagfestes, hitzebeständiges Lexan-Polycarbonatgehäuse
- vier Handgriffe an den Gehäuseecken für einfachen Transport
- stapelbar, somit sehr platzsparend
- inkl. Luttenadaptern

Technische Daten:

Rotor Ø:	40 cm
Luftleistung nach AMCA:	6.375 m ³ /h
Geräusch (1 m):	86,1 dB
Motor:	900 W
Anschluss:	230 V
Anschlusskabel:	1,5 m mit druckwasserdichtem Stecker IP68
Anlaufstrom:	27 A
Stromaufnahme in Betrieb:	5 A

Lieferumfang:

- 1 Stück EFC120 Lüfter
- 2 Stück Luttenadaptern



exklusiv **idöNGES**



NEU ✓

Best.-Nr.	Abmessung H x B x T mm	Gewicht g
267052	480 x 460 x 410	24.000

Ramfan Hochleistungslüfter EFC50

Merkmale:

- 21-blättriger Polymer-TurboForce-Rotor für große Bruchsicherheit, Stabilität und bessere Performance
- schlagfestes, hitzebeständiges Lexan-Polycarbonatgehäuse
- vier Handgriffe an den Gehäuseecken für einfachen Transport
- stapelbar, somit sehr platzsparend
- Luttenadaptern sind separat erhältlich

Technische Daten:

Rotor Ø:	40 cm
Luftleistung nach AMCA:	5.440 m ³ /h
Geräusch (1 m):	90,2 dB
Motor:	370 W
Anschluss:	230 V
Anschlusskabel:	1,5 m mit druckwasserdichtem Stecker IP68
Anlaufstrom:	10 A
Stromaufnahme in Betrieb:	3 A



exklusiv **idöNGES**



NEU ✓

Best.-Nr.	Abmessung H x B x T mm	Gewicht g
267051	480 x 460 x 310	21.000

Ramfan Hochleistungslüfter EFi120

Der Ramfan EFi120 ist ein Hochdruck-Axiallüfter mit einem Gehäuse aus UV- und korrosionsbeständigem ABS-Kunststoff. Dieser extrem leise Lüfter ist damit stoßfest und

Ramfan Hochleistungslüfter EFi120

Merkmale:

- sehr leiser Betrieb
- Saug- und Druckbetrieb möglich
- kompakt und leicht
- stabiles, glasfaserverstärktes ABS-Gehäuse - stoßfest, wetterfest und chemikalienbeständig
- stapelbar
- inkl. zwei Luttenadapter

Technische Daten:

Rotor Ø:	40 cm
Luftleistung nach AMCA:	6.375 m ³ /h
Geräusch (1 m):	86,1 dB
Motor:	900 W
Anschluss:	230 V
Anschlusskabel:	4,6 m mit druckwasserdichtem Stecker IP68 m
Anlaufstrom:	27 A
Stromaufnahme in Betrieb:	5 A
Schutzart:	IP55



exklusiv



Best.-Nr.	Abmessung H x B x T mm	Gewicht g
267080	480 x 460 x 410	24.000

nahezu unzerstörbar. Das Schaltergehäuse ist staub- und spritzwassergeschützt (IP55). Der starke Motor sorgt für zuverlässige Belüftung von z. B. Kanälen und Schächten.

Ramfan Hochleistungslüfter UB30

Merkmale:

- sehr leiser Betrieb
- Saug- und Druckbetrieb möglich
- kompakt und leicht
- stabiles, doppelwandiges Gehäuse - stoßfest, wetterfest und chemikalienbeständig
- kompatibel mit UB20 M.E.D.-Einstiegssystem (Reduzierstück notwendig)

Technische Daten:

Rotor Ø:	30 cm
Luftleistung nach AMCA:	3.429 m ³ /h
Geräusch (1 m):	90 dB
Motor:	800 W
Anschluss:	230 V
Anschlusskabel:	4,6 m
Anlaufstrom:	17 A
Stromaufnahme in Betrieb:	5 A



exklusiv



Best.-Nr.	Abmessung H x B x T mm	Gewicht g
267085	508 x 394 x 305	17.000
267104	Lutten-Reduzierstück von Ø 30 cm auf Ø 20cm	1.400



Elektro Kompaktlüfter

Ramfan Hochleistungslüfter UB20

Der Ramfan UB20 ist ein Hochdruck-Axiallüfter mit einem Gehäuse aus UV- und korrosionsbeständigem Polyethylen. Dieser extrem leise Lüfter ist damit stoßfest und nahezu unzerstörbar. Das Schaltergehäuse ist staub- und spritzwassergeschützt (IP65). Der starke Motor sorgt für zuverlässige Belüftung von z. B. Kanälen und Schächten. Der optionale Quick-Couple-Behälter mit integrierten 7,6 bzw. 4,6 m langen Belüftungsschläuchen ist mit wenigen Handgriffen montiert.

Merkmale:

- sehr leiser Betrieb
- Saug- und Druckbetrieb möglich
- kompakt und leicht
- stabiles, doppelwandiges Gehäuse - stoßfest, wetterfest und chemikalienbeständig
- thermischer Überlastschutz

Technische Daten:

Rotor Ø:	20 cm
Luftleistung nach AMCA:	1.392 m ³ /h
Geräusch (1 m):	74 dB
Motor:	250 W
Anschluss:	230 V
Anschlusskabel:	3 m
Anlaufstrom:	4,8 A
Stromaufnahme in Betrieb:	1,3 A
Schutzart:	IP55

Lieferumfang:

- 1 Stück UB20 Lüfter
- 1 Stück Adapter für Lutte



exklusiv **IDÖNGES**



Best.-Nr.	Artikel	Abmessung mm	Gewicht g
267090	UB20 Lüfter m. Adapter f. Lutte	360 x 310 x 1.830	8.000
267076	Schnellkuppelbehälter für UB20, mit 7,6 m Lutte		10.900
267073	Schnellkuppelbehälter für UB20, mit 4,6 m Lutte		7.550

Ramfan Schachteinstiegssystem Manhole Entry Device

Das Manhole Entry Device (kurz: M.E.D.) oder Schachteinstiegssystem ermöglicht es dem Anwender, den Schacht zu betreten oder zu verlassen ohne die Luftzufuhr unterbrechen zu müssen. Normale Lutten blockieren einen großen Teil des Schachts, der Ein- und Ausstieg ist nicht ungehindert möglich.

Das System ist unkompliziert aufzubauen, es ist kein Werkzeug o. ä. notwendig. Alle Komponenten sind aus einem robusten Spezialkunststoff gefertigt.

Merkmale:

- einfacher Ein- und Ausstieg ohne Unterbrechung der Zu- bzw. Abluft
- extra schmal: erfordert nur 7,5 cm des Schachts
- in wenigen Minuten einsatzbereit

Technische Daten:

Rotor Ø:	20 cm
Luftleistung nach AMCA:	1.392 m ³ /h
Geräusch (1 m):	74 dB
Anschluss:	230 V
Motorleistung:	250 W
Anschlusskabel:	3 m
Anlaufstrom:	4,8 A
Stromaufnahme in Betrieb:	1,3 A
Schutzart:	IP55

Lieferumfang:

- 1 Stück UB20 Be- und Entlüftungsgerät
- 1 Stück Schnellkuppelbehälter mit 4,6 m und 1,5 m Lutte
- 1 Stück M.E.D.- Einstiegssystem
- 1 Stück 90°-Verbinder
- 1 Stück Universalhalter
- 1 Stück Luttenverbinder für zusätzliche Lutten



RAMFAN
Turboventilators



exklusiv **IDÖNGES**



Best.-Nr.	Abmessung Lüfter mm	Gewicht g
267074	355 x 305 x 330	27.700

Ramfan Hochleistungslüfter XP420

Kompakter Elektrolüfter mit Ex-Schutz.

Merkmale:

- 7-blättriger Polymer-TurboForce-Rotor für große Bruchsicherheit, Stabilität und bessere Performance
- starker und robuster Stahlrohrrahmen
- breiter, einschiebbarer Griff
- ATEX-zertifiziert zur sicheren Verwendung auch in gefährlicher Umgebung
- mit PowerStream-Luftbündelung

Technische Daten:

Rotor Ø:	40 cm
Luftleistung nach AMCA:	17.143 m ³ /h
Geräusch (1 m):	97 dB
Motor:	1.100 W
Anschluss:	230 V 8A
Anschlusskabel:	0,7 m mit ATEX-Stecker
Ex-Schutz:	ATEX (Motor)
Zone 1:	II 2 G EX d IIB Gb
Neigungswinkel:	0°-20° verstellbar
Schutzart:	IP55



NEU ✓



exklusiv



Best.-Nr.	Abmessung H x B x T mm	Gewicht g
267062	570 x 440 x 270	31.000

Ramfan Hochleistungslüfter XP520

Kompakter Elektrolüfter mit Ex-Schutz.

Merkmale:

- 5-blättriger Polymer-TurboForce-Rotor für große Bruchsicherheit, Stabilität und bessere Performance
- starker und robuster Stahlrohrrahmen
- breiter, einschiebbarer Griff
- ATEX-zertifiziert zur sicheren Verwendung auch in gefährlicher Umgebung
- mit PowerStream-Luftbündelung

Technische Daten:

Rotor Ø:	46 cm
Luftleistung nach AMCA:	22.702 m ³ /h
Geräusch (1 m):	97 dB
Motor:	1.100 W
Anschluss:	230 V 8A
Anschlusskabel:	0,7 m mit ATEX-Stecker
Ex-Schutz:	ATEX (Motor)
Zone 1:	II 2 G EX d IIB Gb
Neigungswinkel:	0°-20° verstellbar
Schutzart:	IP55



NEU ✓



exklusiv



Best.-Nr.	Abmessung H x B x T mm	Gewicht g
267063	600 x 530 x 470	33.000



RAMFAN
Turboventilators

Ex-Schutz Kompaktlüfter

Ramfan Hochleistungslüfter

Diese Hochleistungslüfter zeichnen sich durch durchdachtes Design und robuste Technik aus. Alle ex-geschützten Lüfter von Ramfan besitzen einen völlig abgedichteten Motor, der den Kontakt zu entflammaren Stoffen in der Umgebung verhindert. Neben dem ex-geschützten Motor verfügen sie über ein antistatisches Gehäuse. Statische Elektrizität aus der Umgebung wird sicher durch das Plastikgehäuse in die Erde geleitet.

Diese Hochleistungslüfter erfüllen ATEX-Normen, sodass Sie sich auf den sicheren Betrieb des ex-geschützten Lüfters jederzeit verlassen können.



exklusiv **idöNGES**



Ramfan Hochleistungslüfter EFC120X

Merkmale:

- ATEX-zertifiziert zur sicheren Verwendung auch in gefährlicher Umgebung
- schlagfestes, hitzebeständiges, antistatisches Lexan-Polycarbonatgehäuse
- vier Handgriffe an den Gehäuseecken für einfachen Transport
- stapelbar, somit sehr platzsparend
- inkl. Adapter für Lutten

Technische Daten:

Rotor Ø:	40 cm
Luftleistung nach AMCA:	6.375 m³/h
Geräusch (1 m):	86,1 dB
Motor:	900 W
Anschluss:	230 V
Anschlusskabel:	9 m mit ATEX-Stecker
Anlaufstrom:	27 A
Stromaufnahme in Betrieb:	5 A
Ex-Schutz:	ATEX (Motor)
Zone 1:	II 2 G EX d IIB Gb
Schutzart:	IP55



Best.-Nr. **267053** Abmessung mm
483 x 457 x 407

Gewicht g
23.000

Ramfan Hochleistungslüfter EFi75xx

Merkmale:

- ATEX-zertifiziert zur sicheren Verwendung auch in gefährlicher Umgebung
- kompakt und leicht
- stabiles, ABS-Gehäuse — stoßfest, wetterfest, chemikalienbeständig
- antistatisches Gehäuse
- inkl. Adapter für Lutten

Technische Daten:

Rotor Ø:	30 cm
Luftleistung nach AMCA:	4.250 m³/h
Geräusch (1 m):	89 dB
Motor:	560 W
Anschluss:	230 V
Anschlusskabel:	9 m mit ATEX-Stecker
Anlaufstrom:	27 A
Stromaufnahme in Betrieb:	3 A
Ex-Schutz:	ATEX (ganzes Gerät)
Zone 1:	II 2 G EX de IIB T6 Gb
Schutzart:	IP55



Best.-Nr. **267095** Abmessung mm
410 x 380 x 410

Gewicht g
20.000



Ramfan Hochleistungslüfter EFi120xx

Merkmale:

- ATEX-zertifiziert zur sicheren Verwendung auch in gefährlicher Umgebung
- stabiles, ABS-Gehäuse — stoßfest, wetterfest, chemikalienbeständig
- antistatisches Gehäuse
- vier Handgriffe an den Gehäuseecken für einfachen Transport
- inkl. Adapter für Lutten
- stapelbar, somit sehr platzsparend

Technische Daten:

Rotor Ø:	40 cm
Luftleistung nach AMCA:	6.375 m ³ /h
Geräusch (1 m):	86,1 dB
Motor:	900 W
Anschluss:	230 V
Anschlusskabel:	9 m mit ATEX-Stecker
Anlaufstrom:	27 A
Stromaufnahme in Betrieb:	5 A
Ex-Schutz:	ATEX (ganzes Gerät)
Zone 1:	II 2 G EX de IIB T6 Gb
Schutzart:	IP55



Best.-Nr.

267097

Abmessung mm

480 x 460 x 410

Gewicht g

28.600

Ramfan Hochleistungslüfter EFi150xx

Merkmale:

- ATEX-zertifiziert zur sicheren Verwendung auch in gefährlicher Umgebung
- kompakt und leicht
- stabiles, ABS Gehäuse — stoßfest, wetterfest, chemikalienbeständig
- antistatisches Gehäuse
- inkl. Adapter für Lutten

Technische Daten:

Rotor Ø:	40 cm
Luftleistung nach AMCA:	7.580 m ³ /h
Geräusch (1 m):	90,2 dB
Motor:	1.100 W
Anschluss:	230 V
Anschlusskabel:	9 m mit ATEX-Stecker
Anlaufstrom:	40 A
Stromaufnahme in Betrieb:	8 A
Ex-Schutz:	ATEX (ganzes Gerät)
Zone 1:	II 2 G EX de IIB T6 Gb
Schutzart:	IP55



Best.-Nr.

267096

Abmessung mm

480 x 460 x 410

Gewicht g

28.000

Ex-Schutz Kompaktlüfter

Ramfan Hochleistungslüfter UB20xx

Dieser Hochleistungslüfter zeichnet sich durch durchdachtes Design und robuste Technik aus. Alle ex-geschützten Lüfter besitzen einen völlig abgedichteten Motor, der den Kontakt zu flammfähigen Stoffen in der Umgebung verhindert. Deshalb sind sie sichere und zuverlässige Geräte für aggressive Umgebungen.

Neben dem ex-geschützten Motor verfügen sie über ein antistatisches Gehäuse, leicht zu erkennen an ihrer schwarzen Farbe. Statische Elektrizität aus der Umgebung wird sicher durch das Plastikgehäuse in die Erde geleitet. Der UB20xx Hochleistungslüfter erfüllt UL- und ATEX-Normen, so dass Sie sich auf den sicheren Betrieb der ex-geschützten Lüfter jederzeit verlassen können.

Durch das geänderte Design des Lüfters kann eine Lutte auch ohne Schnellkuppelbehälter und ohne Adapter direkt am Lüfter angeschlossen werden.

Merkmale:

- ATEX-zertifiziert zur sicheren Verwendung auch in gefährlicher Umgebung
- antistatisches Gehäuse
- Saug- und Druckbetrieb möglich
- stabiles, doppelwandiges Gehäuse - stoßfest, wetterfest und chemikalienbeständig
- thermischer Überlastschutz
- sehr leiser Betrieb

Technische Daten:

Rotor Ø:	20 cm
Luftleistung nach AMCA:	1.392 m ³ /h
Geräusch (1 m):	74 dB
Motor:	250 W
Anschluss:	230 V
Anschlusskabel:	10 m mit ATEX-Stecker
Anlaufstrom:	7 A
Stromaufnahme in Betrieb:	1,2 A
Ex-Schutz:	ATEX (ganzes Gerät)
Zone 1:	II 2 G EX de IIB T6 Gb
Schutzart:	IP55

Lieferumfang:

1 Stück UB20xx Lüfter

exklusiv



Best.-Nr.	Artikel	Abmessung mm	Gewicht g
267092	UB20xx Lüfter	390 x 350 x 350	12.300
267072	Schnellkuppelbehälter, mit 7,6 m Lutte		11.400
267111	Schnellkuppelbehälter, mit 4,6 m Lutte		6.800



Ramfan Schachteinstiegssystem M.E.D.xx

Das Manshole Entry Device (kurz: M.E.D.) oder Schachteinstiegssystem ermöglicht es dem Anwender, den Schacht zu betreten oder zu verlassen ohne die Luftzufuhr unterbrechen zu müssen. Normale Lutten blockieren einen großen Teil des Schachts, der Ein- und Ausstieg ist nicht ungehindert möglich.

Das System ist unkompliziert aufzubauen, es ist kein Werkzeug o. ä. notwendig. Alle Komponenten sind aus antistatischem Spezialkunststoff gefertigt, der Ex-Schutz bleibt so über das gesamte System erhalten.

Merkmale:

- einfacher Ein- und Ausstieg ohne Unterbrechung der Zu- bzw. Abluft
- extra schmal: erfordert nur 7,5 cm des Schachts
- in wenigen Minuten einsatzbereit
- geeignet für Arbeiten in explosionsgefährdeter Umgebung

Technische Daten:

Rotor Ø:	20 cm
Luftleistung nach AMCA:	1.392 m ³ /h
Geräusch (1 m):	74 dB
Motor:	250 W
Anschluss:	230 V
Anschlusskabel:	10 m mit ATEX-Stecker
Anlaufstrom:	7 A
Stromaufnahme in Betrieb:	1,2 A
Ex-Schutz:	ATEX (ganzes Gerät)
Zone 1:	II 2 G EX de IIB T6 Gb
Schutzart:	IP55

Lieferumfang:

- 1 Stück UB20xx Be- und Entlüftungsgerät
- 1 Stück Schnellkuppelbehälter mit 4,6 m und 1,5 m Lutte
- 1 Stück M.E.D.-Einstiegssystem
- 1 Stück 90°-Verbinder
- 1 Stück Universalhalter
- 1 Stück Luttenverbinder für zusätzliche Lutten

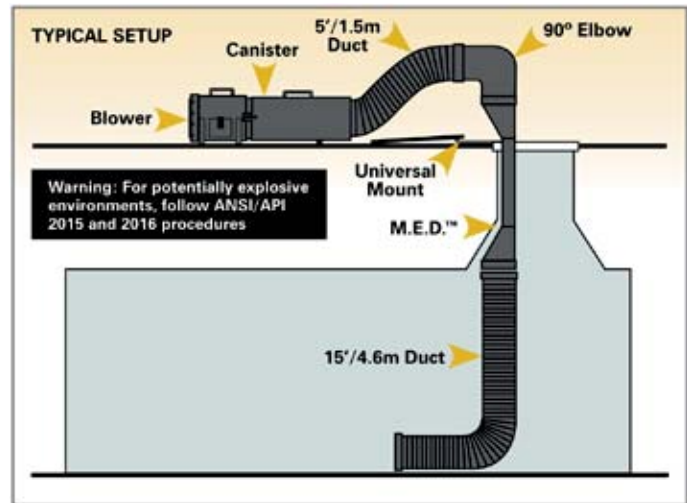

RAMFAN
Turboventilators



Best.-Nr.	Abmessung Lüfter mm	Gewicht g
267081	390 x 350 x 350	31.800

exklusiv **DOENGENES**



Dönges Adapterleitung ATEX auf Schuko

Mit der Adapterleitung lassen sich alle Elektrogeräte die mit einem ATEX-Stecker ausgerüstet sind bequem an normalen Schuko-Steckdosen betreiben.

Technische Daten:

Eingang:	ATEX-Kupplung 3-pol, 230 V, 6 h
Ausgang:	Schuko-Stecker IP68, bronzegrün
Leitung:	H07RN-F 3G2.5, schwefelgelb

Best.-Nr.	Länge m	Gewicht g
270920	10	3.000
270921	20	4.750

exklusiv **DOENGENES**

NEU



Dönges Schaumgenerator für Ramfan-Lüfter

Robust und zuverlässig lässt sich mit diesem Aufsatz ohne großen Aufwand ein Schaumteppich erzeugen. Der Schaumgenerator kann bei Ø 40 cm-Lüftern ohne Rahmen (z. B. EV420, EX420) direkt aufgesetzt werden oder bei Ø 40 cm-Lüftern mit Rahmen (z. B. GX200, GF165) mit Hilfe einer Lutte betrieben werden. Der Schaumgenerator sollte jedoch grundsätzlich mit einer Lutte betrieben werden, um eine Beschädigung des Lüfters durch den Schaum zu vermeiden.

Lieferumfang:

- 1 Stück Schaumgenerator
- 1 Stück Schaumnetz
- 1 Stück Zumischer
- 1 Stück Ansaugschlauch mit Lanze



Best.-Nr.
267027

Gewicht g
37.000

Ramfan Schnellkuppelbehälter für UB20

Der Schnellkuppelbehälter wird einfach auf den UB20 aufgesteckt und mit den beiden Gummischlaufen befestigt. Die Lutte ist im Inneren verstaut und auf der einen Seite am Behälter befestigt. Die Lutte muss also nur vorne herausgezogen werden und ist sofort einsatzbereit.



Best.-Nr.
267073
267076

Ausführung
mit 4,6 m Lutte
mit 7,6 m Lutte

Gewicht g
7.550
10.900

Ramfan Schnellkuppelbehälter für UB20xx

Der Schnellkuppelbehälter wird einfach auf den UB20xx aufgesteckt und mit den beiden Gummischlaufen befestigt. Die Lutte ist im Inneren verstaut und auf der einen Seite am Behälter befestigt. Die Lutte muss also nur vorne herausgezogen werden und ist sofort einsatzbereit. Diese Variante ist aus antistatischem Kunststoff gefertigt und daher für den Einsatz in explosionsgefährdeter Umgebung geeignet.



Best.-Nr.
267072
267111

Ausführung
mit 7,6 m Lutte
mit 4,6 m Lutte

Gewicht g
11.400
6.800

Ramfan Lutte für Lüfter

Lutten dienen der gezielten Zu- oder Abfuhr der durch den Lüfter bewegten Luft. Lutten sind in verschiedenen Ausführungen und Längen für Lüfter zwischen 20 und 40 cm Rotordurchmessern erhältlich.

Best.-Nr.	Ø cm	Länge m	Ausführung	Gewicht g
267082	20	4,60	Antistatisch	9.000
267083	20	7,60	Antistatisch	7.300
267059	20	4,60	Standard	5.000
267091	20	7,60	Standard	4.000
267084	30	4,60	Antistatisch	6.400
267086	30	7,60	Antistatisch	9.000
267071	30	5,00	Standard	7.000
267067	30	10,00	Standard	12.700
267088	40	4,60	Antistatisch	10.000
267089	40	7,60	Antistatisch	15.220
267087	40	4,60	Standard	10.000
267107	40	7,60	Standard	15.000



Ramfan Luttenverbinder

Die Lutten werden von beiden Seiten auf den Metallring gestülpt und mit einem Spanngurt festgezurr. Eine kleine Wulst an beiden Seiten verhindert ein Abrutschen der Lutte.



Best.-Nr.	Ø cm	Gewicht g
267101	20	700
267105	30	800
267102	40	1.000
200065	Spanngurt mit Klemmschloss für alle Lutten bis Ø 60 cm	



Nebellöschsystem NLS

exklusiv **IDÖNGES**



made in Sweden



1. Schnelleres Löschen

Mit dieser neuen Technologie bei der Brandbekämpfung kann man schnell Spezial-Löschlanzen einsetzen und damit rasch den gewünschten Löscherfolg erzielen.

Da man bei dieser Art der Brandbekämpfung weder Türen noch Fenster öffnen oder das Dach aufbrechen muss, verhindert man auch die unerwünschte Zufuhr von Sauerstoff, was die Intensität des Feuers erhöhen würde.

Das Löschen des Brandes erfolgt effektiv, da der zerstäubte Nebel in den heißesten Teil des Brandherdes hineingesprüht wird.

Die feinverteilten Tröpfchen bewirken eine nahezu vollständige Verdampfung des Wassers. Je mehr Wasser verdampft, desto schneller ist der Erfolg bei der Brandbekämpfung.

2. Erhöhte Sicherheit

Da bei dieser Art der Brandbekämpfung kein zusätzlicher Sauerstoff zugeführt wird, ist die Gefahr gering, dass das Feuer auf das ganze Gebäude übergeht. Die Gefahr eines Flashovers ist deutlich geringer.

Sollte es dennoch zu einer Durchzündung oder Explosion im Gebäudeinneren kommen, ist bei dieser Technik das Risiko für Personenschäden kalkulierbarer, weil man immer eine Wand oder ein Dach zwischen sich selbst und dem Brand hat.

3. Geringere Wasserschäden

Jede Löschlanze verbraucht nur 70 Liter Wasser pro Minute bei 6 bar Druck. Die Kombination von schnellem Löscherfolg und geringem Wasserverbrauch reduziert die Wasserschäden erheblich.

Löschen mit kühlendem Wassernebel ...

schafft Widerstandslinien

kühlt Brandgase beim Einsatz und vor der Ventilation ab

bekämpft versteckte Brände





Brand in einem ausgebauten Dachgeschoss

Wenn es erforderlich ist, dass der Brand auf dem Dach bekämpft werden muss, setzen Sie mehrere Lanzen Typ Attacke an der unteren Kante des Daches mit Hilfe eines Bohrhammers ein und richten Sie sie nach oben, gegen den Brand.

Außerdem kann man den Brand von den Giebeln des Gebäudes bekämpfen.

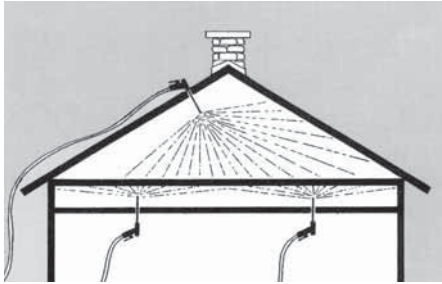

Brand in einer Zwischendecke

Der Brand wird sowohl von oben als auch von unten bekämpft, dadurch erreicht man alle versteckten Brandnester in den Hohlräumen der Deckenkonstruktion.

In die kleinen Hohlräume nur 3 - 4 Sekunden Wasser bei Intervalllöschung geben.

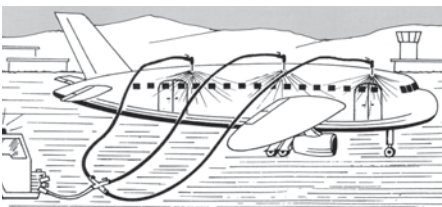

Flugzeuge/Fahrzeuge/Container

Bei Evakuierung größerer Passagierflugzeuge besteht die Gefahr, dass der Löscheinsatz nicht über die Fluchtwege erfolgen kann.

Brände in LKW, Containern, Papierbehältern, etc. können ebenfalls gefahrlos gelöscht werden.

1 Typ Attacke

Die Düsen sind nach vorne gerichtet, sodass ein weitreichender Nebelstrahl erzeugt wird.

8 m

3 m

Das Modell Attacke wirft den Nebel weitaus weiter und eignet sich daher besser zum zielgenauen Löschen, wenn die Position des Brandherdes bekannt ist.

2 Typ Weitwinkel

Zwei feine Düsenkränze, die sich genau gegenüber stehen, sorgen für eine besonders starke Vernebelung.

2 m

5 m

Das Modell Weitwinkel erzeugt einen großen Vorhang aus Nebel und eignet sich daher hervorragend zur großflächigen Befeuchtung von Brandherden.

Nebellöschsystem

Dönges Nebellöschsystem

exklusiv
DÖNGES

Merkmale:

- schnelleres Löschen
- erhöhte Sicherheit
- geringere Wasserschäden
- kühlt Brandgase beim Einsatz und vor der Ventilation ab
- bekämpft versteckte Brände

Lieferumfang:

- 1 Stück Löschanze Attacke
- 2 Stück Löschanze Weitwinkel
- 1 Stück Spezial-Hammer
- 1 Stück Dreifachverteiler
- 1 Stück Firebox® Größe 1
mit Spezialeinsatz aus wasserfestem Holz

zusätzlich bei Artikel 218607:

- 3 Stück D-Schlauch



Best.-Nr.	Ausführung	Abmessung B x T x H mm	Gewicht g
218606	ohne Schläuche	600 x 400 x 220	15.500
218607	mit 3 x D-Schlauch	600 x 400 x 220	20.500
218635	Spezialhammer		2.800
218610	Löschanze, Attacke, 550 mm		1.327
218615	Löschanze, Weitwinkel, 550 mm		1.300
218640	Dreifachverteiler		1.900

Dönges Löschanze für Nebellöschsystem

Diese Löschanzen zerstäuben das Löschwasser in feinste Tröpfchen, die beim Löschen durch die große Hitze sofort verdampfen. Die Spitze sorgt dafür, dass die Lanzen auch durch Türen, Fenster, Wellblech etc. in einen brennenden Raum getrieben werden können. Die Ausführung Weitwinkel bildet eine Art Schirm aus Wassernebel, die Ausführung Attacke vernebelt das Wasser in die Tiefe eines Raums. Es ist auch eine lange Ausführung erhältlich, z. B. zum Einsatz bei Heubränden.

Merkmale:

- Anschluss Storz D
- Ventil mit Kugelhahn aus Messing
- Lanze aus rostfreiem Stahl
- Wasserverbrauch ca. 70 l/min.

Best.-Nr.	Typ	Länge mm	Gewicht g
1 218610	Attacke	550	1.327
2 218615	Weitwinkel	550	1.300



Dönges Dreifachverteiler für Nebellöschsystem

Über den Verteiler können drei Lanzen gleichzeitig betrieben werden. Als Eingänge dienen drei Storz 25 DS-Kupplungen. Als Ausgang ist standardmäßig eine C-Festkupplung montiert.



Best.-Nr.
218640

Gewicht g
1.900



Dönges Spezialhammer für Nebellöschsystem

Schwerer Hammer zum Einbringen einer Öffnung für die Löschanlagen in Türen, Stahltanks, Rolltore, Dachpfannen, etc.

Aus rostfreiem Stahl, massive angeschweißte Schlagspitze, gummiüberzogener, rutschfester Griff und Handschlaufe.



Best.-Nr. Länge mm
218635 480

Gewicht g
2.800

Dönges Kübelspritze A10

Feuerverzinkter Kübel, rot lackiert, 10 l Inhalt, mit 5 m D-Schlauch und Kupplungen, Vollstrahlrohr DK.



Best.-Nr.
210860

Norm
DIN 14405

Abmessung mm
680 x 220

Gewicht g
7.800

Löschrucksack

Vallfirest Löschrucksack

Diese leichten und robusten Löschrucksäcke haben sich besonders für die Brandbekämpfung in unwegsamem Gelände bewährt.

Der Rucksack ist aus hochwertigem Nylongewebe gefertigt und verfügt über einen flexiblen und austauschbaren Innentank aus strapazierfähigem Planengewebe. Dank der zusätzlichen Laschen und Schlaufen lassen sich weitere Ausrüstungsgegenstände wie z. B. eine Axt an dem Rucksack befestigen. Auch die Löschlanze lässt sich sicher am Rucksack fixieren.

Merkmale:

- Fassungsvermögen ca. 19 Liter
- große Füllöffnung für einfaches und schnelles Befüllen
- Doppelhubpumpe
- ergonomisch gepolsterter Trage- und Beckengurt
- Brustgurt für besseren Sitz
- zusätzliche Taschen und Gurte für Zusatzausrüstung
- stabiler Tragegriff

Technische Daten:

Schlauchlänge: 100 cm

Reichweite: 12 m

Durchflussmenge: 8 l/min

Best.-Nr.	Volumen l	Abmessung mm	Gewicht g
210855	19	620 x 480 x 50	2.540



exklusiv **IDÖNGES**



Dönges Löschrucksack Ermak

Bei der Herstellung des ERMAK Löschrucksacks wurden keine Herstellungsbedingungen eingegangen. Alle Erfahrungen und Entwicklungen des seit mehr als 10 Jahren bewährten ERMAK 20 konnten in das Design einfließen. Der ERMAK 25 bzw. ERMAK 16 wird zu 100 % in Europa gefertigt. Das doppelwirkende Pump-Strahlrohr ermöglicht eine leichte Betätigung. Durch die am Strahlrohr angebrachte Metalldüse kann zwischen Voll- und Sprühstrahl gewählt werden. Am Strahlrohr kann zusätzlich der im Lieferumfang enthaltene Schaumauflauf angebracht werden. Die zweischichtige gepolsterte Rückeneinlage isoliert den Träger vor kaltem Wasser und sichert maximale Bequemlichkeit. Ein variables Tragegurtsystem mit breiten Traggurten ermöglicht, den Rucksack individuell an unterschiedliche Körpergrößen anzupassen. An der Vorderseite befindet sich eine zusätzliche Tasche für ergänzende Ausrüstung

Merkmale:

- große Füllöffnung für einfaches und schnelles Befüllen
- zweischichtige, robuste Konstruktion
- Doppelhubpumpe
- ergonomisch gepolsterter Trage- und Beckengurt
- Brustgurt für besseren Sitz



NEU ✓

Technische Daten:

Schlauchlänge: 100 cm
 Reichweite: 4-8,5 m
 Durchflussmenge: 3,7-4,2 l/min

Lieferumfang:

- 1 Stück Löschrucksack mit Doppelhubpumpe
- 1 Stück Schaumauflauf für Doppelhubpumpe

Best.-Nr.	Volumen l	Abmessung mm	Gewicht g
210861	20	600 x 440 x 115	2.200
210856	25	680 x 470 x 140	2.400

Löschrucksack

Lestech Kinder-Löschrucksack Ermak Junior

Ermak Junior ist der erste voll funktionsfähige Löschrucksack für die Kinder- und Jugendfeuerwehr. Dabei sind die Erfahrungen aus der Entwicklung des Löschrucksackes Ermak in die Entwicklung eingeflossen.

Ermak Junior ist geeignet für Kinder ab 4 Jahre.

Merkmale:

- große Füllöffnung für einfaches und schnelles Befüllen
- gepolsterte und isolierende Rückeneinlage
- ergonomisches Tragegurtsystem
- leichte Bedienung
- Doppelhubpumpe

Best.-Nr.	Volumen l	Abmessung mm	Gewicht g
210857	7	400 x 280 x 120	1.200



Vallfirest Schwerlast-Tragesystem

Dieser Rucksack wurde entwickelt, um schwere Lasten transportieren zu können. Oft werden Einsatzfahrzeuge nicht direkt bis zur Einsatzstelle vordringen und das schwere Equipment muss noch weiter getragen werden. Insbesondere Einsatzkräfte in der Nähe von stark bewaldeten Gebieten, der Bergrettung aber auch bei Großveranstaltungen wissen einen bequemen Rucksack zu schätzen. Das stabile Gestell mit der 28,5 cm tiefen Plattform bietet eine Vielzahl an Möglichkeiten, um Schläuche, Tanks, Pumpen, Werkzeug, Notfallmedizin, etc. zu transportieren. Extradbreite Schulter- und Hüftgurte und eine anatomisch geformte Rückenplatte mit Polsterung und atmungsaktivem Mesh-Gewebe sorgen für ein Höchstmaß an Komfort.

Merkmale:

- extrabreite Schulter- und Hüftgurte
- Rückenplatte anatomisch geformt mit Lordosenstütze
- Gurte und Rückenteil sind gut gepolstert und mit atmungsaktivem Mesh-Gewebe besetzt
- enorm stabile Rahmenkonstruktion aus Aluminium
- vielfach verstellbares Gurtsystem passt sich nahezu jedem Träger optimal an

Lieferumfang:

- 1 Stück Alu-Rahmenkonstruktion
- 1 Stück Trageschirr mit Polsterung
- 1 Stück Nylon Gurte
- 1 Stück Equipmenttasche, gelb

Best.-Nr.	Abmessung H x B x T mm	Gewicht g
259011	640 x 350 x 285	3.500



Dönges Feuerrechen mit Nupla-Stiel

Sehr stabiler Spezialrechen zum Anlegen eines Wundstreifens auf Waldböden. Die scharf geschliffenen Zähne des Rechens graben sich mühelos auch in trockene und harte Böden. Der Nupla-Stiel aus Glasfaser ist praktisch unzerstörbar.

Merkmale:

- federleicht und trotzdem enorm stabil
- stabile, geschliffene Zähne
- sehr gutes Preis-Leistungs-Verhältnis

Best.-Nr.	Länge cm	Gewicht g
210486	152	2.000



Dönges Waldbrandpatsche mit Nupla-Stiel

Waldbrandpatschen sind immer noch sehr effektive Werkzeuge für die Waldbrandbekämpfung. Dieses Modell ist dabei durch das sehr niedrige Gewicht für die Einsatzkräfte auch noch leicht zum Einsatzort zu transportieren. Natürlich ist auch die Arbeit mit dieser Waldbrandpatsche hierdurch enorm erleichtert. Der Nupla-Stiel aus Glasfaser ist nahezu unzerbrechlich, die Patsche selbst besteht aus flexiblem hitzebeständigem Material, das Flammen zuverlässig löscht, ohne dabei Schaden zu nehmen.

Merkmale:

- federleicht und trotzdem enorm stabil
- flammhemmendes Material der Patsche

Best.-Nr.	Länge cm	Gewicht g
240860	150	4.400

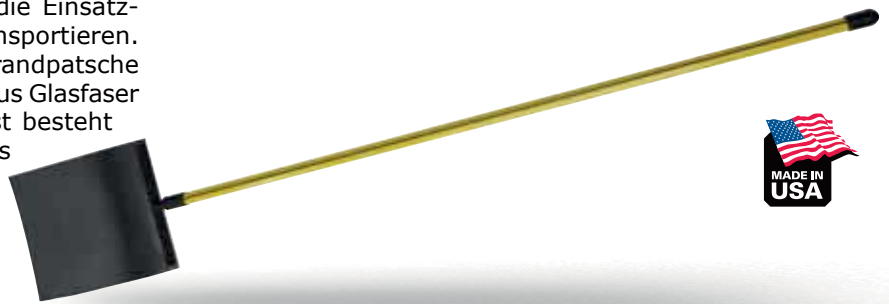

Dönges Wiedehopfhau mit Ovalblatt

Die Wiedehopfhau hilft Glutnester freizulegen, die in der Humusschicht verborgen sind. Das ursprünglich aus der Landwirtschaft stammende Werkzeug ist schon seit vielen Jahren auch ein funktioneller Helfer bei der Brandbekämpfung.

Geschmiedeter Stahl, aus einem Stück gefertigt. Der Stiel muss separat bestellt werden.

Best.-Nr.	Artikel	Gewicht g
210663	Dönges Wiedehopfhau mit Ovalblatt	1.800
210664	Stiel für Wiedehopfhau	500
200020	Klingenschutz für Wiedehopfhau mit Ovalblatt	60



Dönges Waldbrandpatsche

Bewährtes Modell mit zehn Federstahlfächern. Kopf aus verzinktem Stahlblech. Die Befestigung des separat gelieferten Stiels erfolgt über einen Schnellverschluss.

Lieferumfang:

1 Stück Waldbrandpatsche ohne Stiel

Best.-Nr.	Länge cm	Gewicht g
210812	39	1.300
210820	Stiel für Waldbrandpatsche, 200 cm, Holz	860
210821	Stiel für Waldbrandpatsche, 180 cm, Nupla	1.000

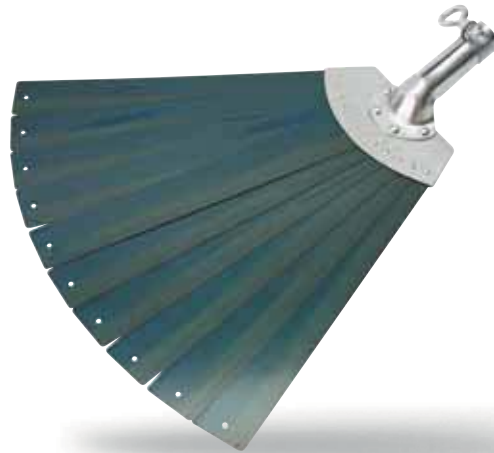

Dönges McLeod-Tool mit Nupla-Stiel

Stabiles Spezialwerkzeug zum Anlegen eines Wundstreifens auf Waldböden. Die einerseits scharf geschliffene Haue durchtrennt Wurzeln, der Rechen grabt sich mühelos auch in trockene und harte Böden. Der Nupla-Stiel aus Glasfaser ist praktisch unzerstörbar.

Merkmale:

- federleicht und trotzdem enorm stabil
- einerseits Haue, andererseits Rechen
- sehr gutes Preis-Leistungs-Verhältnis

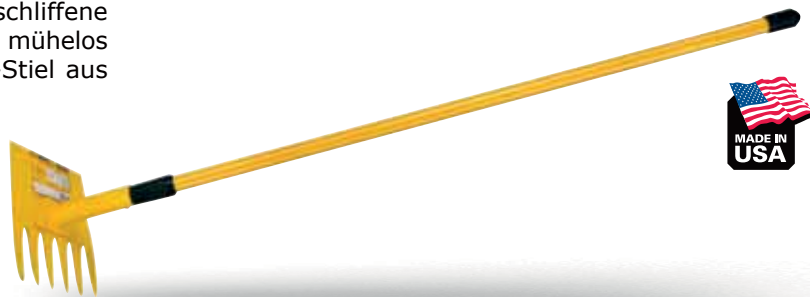

Best.-Nr.	Länge cm	Gewicht g
210487	122	2.390



Vallfirest Waldbrand-Werkzeug Gorgui V2

Das Multifunktionswerkzeug Gorgui ist seit über drei Jahren weltweit im Waldbrandeinsatz. Jetzt hat Vallfirest die zweite Generation entwickelt und das Gorgui weiter verbessert in puncto Balance und Lebensdauer der verwendeten Materialien.

Die Funktion des „McLeod“ bekam eine größere Arbeitsfläche um die Arbeitsleistung zu steigern. Die Verwendung als McLeod als Hacke ist nun deutlicher abgegrenzt. Die Arbeitsfläche des Pulaski/Hacke wurde ebenfalls verbessert um besser arbeiten zu können. Besonders verbessert wurde aber die Balance, was den Wechsel der verschiedenen Funktionen erleichtert. Für felsiges Gelände wurde der Winkel der Pulaski angepasst. Das Material des Rechens wurde weiter gehärtet. Der Stiel ist nun aus stärkerem Material und in der Ergonomie an neueste Standards des US Forest Service angepasst.

Merkmale:

- weltweit bewährt und im Einsatz
- verbesserte Balance und Stabilität
- vereint vier Werkzeuge in einem: McLeod, Pulaski, Rechen und Hacke
- angepasst an die neuesten Standards des US Forest Service

Lieferumfang:

- 1 Stück Gorgui V2
- 1 Stück Holzstiel

Best.-Nr.	Gesamtlänge cm	Gewicht g
259022	126	3.400
259023	Ersatzstiel für GORGUI V2, 120 cm, Ø 35 mm	900
259024	Schutzholster für GORGUI V2	200



Dönges Löschdecke

Löschdecken sind in vielen Situationen noch immer eine effektive Hilfe. Entstehungsbrände können hiermit in Sekundenschnelle erstickt werden. Auch zum Personenschutz sind Löschdecken, je nach Größe und Ausführung, gut geeignet. Diese Löschdecke aus texturiertem Glasfasergewebe ist für den Einsatz in Großküchen, Kantinen, Werkstätten aber auch im Haushalt sehr gut geeignet.

Best.-Nr.	Abmessung mm	Packmaß L x B x H mm	Gewicht g
210822	1.600 x 1.800	240 x 280 x 100	1.320
200003	Tasche für Löschdecke	300 x 260 x 120	180



Dönges Löschdecke EN 1869

Entstehungsbrände im Haushalt, in der Werkstatt, beim Camping etc. können in Sekundenschnelle erstickt werden. Dank einer Öse kann die praktische Aufbewahrungstasche leicht an der Wand griffbereit aufgehängt werden. Im Notfall einfach die Löschdecke an den beiden Bändern unten ziehen. Die Löschdecke entfaltet sich dabei automatisch und kann sofort über den Brandherd gelegt werden.

Merkmale:

- ideal für Haushalt und Camping
- 100 % hitzebeständiges Glasfasergewebe
- geprüft vom TÜV NORD und zertifiziert nach EN 1869
- in praktischer roter Schutzhülle
- schnell und einfach zu entnehmen
- in Sekunden einsatzbereit



exklusiv

Best.-Nr.	Abmessung mm	Packmaß L x B x H mm	Gewicht g
210823	1.000 x 1.000	180 x 150 x 20	560

Dönges Bereitschaftstasche für Löschdecke

Strapazierfähiges Gewebe mit flammhemmender PU-Beschichtung. Ausführung mit Trageriemen für einen einfachen Transport. Dreiseitig umlaufender Reißverschluss für eine schnelle Entnahme.

Gute Sichtbarkeit durch auffällige Farbe und gut sichtbarem Piktogramm mit Schriftzug „Löschdecke“.

NEU



Best.-Nr.	Abmessung mm	Farbe	Gewicht g
200003	300 x 260 x 120	rot	180

Armaturen saugseitig

AWG Saugkorb DIN 14362

Saugkorb DIN 14362 mit Rückschlagventil und Entleereinrichtung.



Best.-Nr.	Abmessung L x B x H mm	Größe	Ausgang	Gewicht g
212235	250 x 232 x 232	DN 100	110-A	5.000

AWG Kellersaugkorb

Kellersaugkorb mit Rückschlagklappe. Die Konstruktion ermöglicht das Absaugen bis nahezu auf Bodenniveau. Gute Standfestigkeit. Der schräge Abgang gestattet eine bessere Schlauchführung durch Kelleröffnungen.



Best.-Nr.	Abmessung L x B x H mm	Größe	Ausgang	Gewicht g
212236	293 x 184 x 240	DN 100	110-A	4.300



AWG Saugschlauch

Saugschlauch für Feuerwehzzwecke, mit Kupplungen.

- Merkmale:**
- EN ISO 14557
 - 6 mm Wandstärke
 - SBR-Qualität



Best.-Nr.	Länge cm	Eingang	Ausgang	Gewicht g
212238	160	110-A	110-A	11.000

AWG Drahtschutzkorb

Drahtschutzkorb mit Gummizug. Schützt den Saugkorb vor Fremdkörpern und Verstopfung. Zusammenlegbar.



Best.-Nr.	Abmessung L x B x H mm	Größe	Gewicht g
212237	360 x 360 x 140	DN 100	1.300

AWG Drahtschutzkorb mit Festspannring

Drahtschutzkorb mit Festspannring für sichere Befestigung am Saugkorb. Schützt den Saugkorb vor Fremdkörpern und Verstopfung. Zusammenlegbar.



Best.-Nr.	Abmessung L x B x H mm	Größe	Gewicht g
212239	120 x 350 x 350	DN 100	1.600





AWG Hydrantenstandrohr DIN 14375

Hydrantenstandrohr mit Niederschraubventilen.

Technische Daten:

Ausgang: 2x Storz-B
Norm: DIN 14375

Best.-Nr.	Eingang	Ausführung	Abmessung mm	Gewicht g
212231	DN 80	Standard	1.050 x 340 x 126	6.900
212230	DN 50	Württemberg	1.975 x 330 x 126	9.200



AWG Verteiler DIN 14345 mit drei Abgängen

Die Verteiler mit Ventilabsperung ermöglichen ein langsames Öffnen und Schließen und sind daher als Regelorgan verwendbar.

Die Verteiler mit Kugelhahnabsperung haben einen geraden und vollen Durchgang und somit einen geringen Durchflusswiderstand. Sie sind leicht und sehr schnell schaltbar.

Technische Daten:

Eingang:	Storz-B
Ausgang:	Storz-CBC
Norm:	DIN 14345
Material:	Leichtmetall
Nenndruck:	PN16

Lieferumfang:

- 1 Stück Verteiler B - CBC
- 1 Stück Übergangsstück B/C DIN 14342

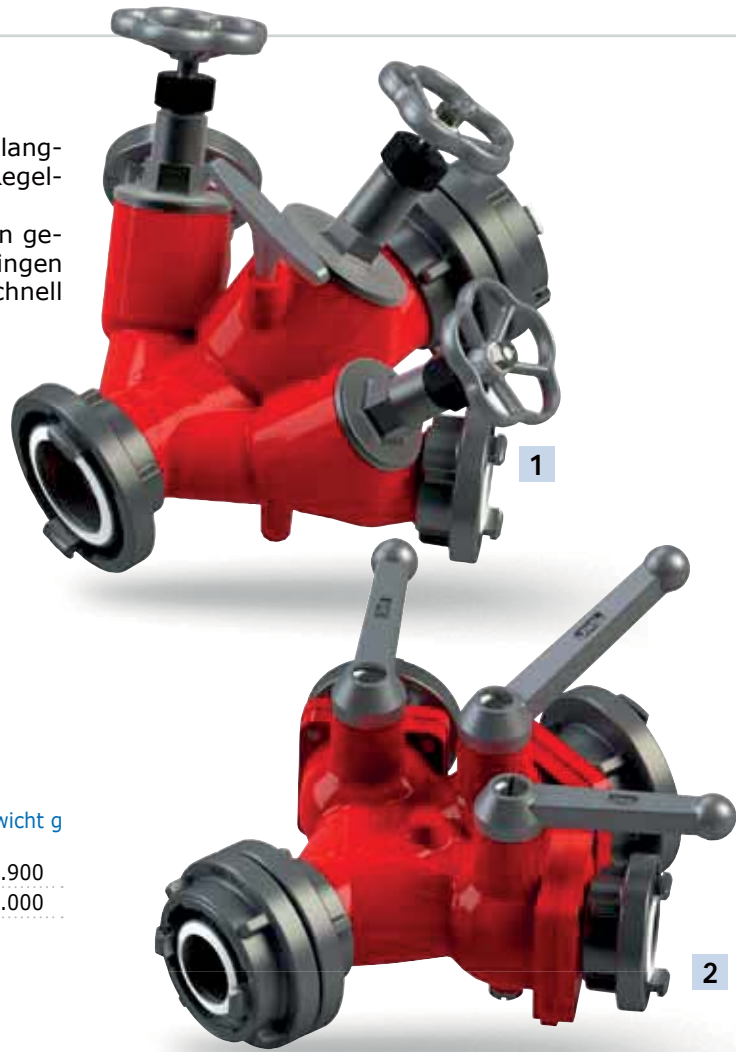

Best.-Nr.	Ausführung	Abmessung L x B x H mm	Gewicht g
1 212277	mit Ventilabsperung	360 x 400 x 260	5.900
2 212278	mit Kugelhahnabsperung	350 x 350 x 235	7.000

AWG Sammelstück DIN 14355

Nach DIN 14355. Mit zwei Eingängen. Rückschlagklappe pendelnd zwischen zwei Eingängen, druckloser Eingang wird geschlossen.



Best.-Nr.	Eingang	Ausgang	Abmessung L x B x H mm	Gewicht g
212272	2 x B	110-A	240 x 265 x 182	3.300

AWG Sammelstück

Sammelstück mit drei Eingängen und einem Ausgang, Rückschlagklappen an allen Ausgängen.



Abb. zeigt Ausführung BB-A

Best.-Nr.	Eingang	Ausgang	Abmessung L x B x H mm	Gewicht g
212273	3 x B	110-A	348 x 368 x 182	7.500

Armaturen druckseitig

AWG Übergangsstück Storz/Storz

Übergangsstück aus Aluminium. Zum Übergang von einer Kupplungsgröße auf eine andere.



Best.-Nr.	Ausführung	Norm	Gewicht g
212276	A auf B	DIN 14343	1.500
212275	B auf C	DIN 14342	600
212274	C auf D	DIN 14341	300

AWG Schlauchabspernung mit Kugelhahn

Zum Absperren von Angriffsleitungen beim Verlängern bzw. zum Abstellen der Förderleitung beim Befüllen.



Best.-Nr.	Ausführung	Abmessung L x B x H mm	Gewicht g
212281	B	192 x 126 x 211	2.600
212279	C	237 x 98 x 158	1.400



AWG Stützkrümmer DIN 14368

Der Stützkrümmer leitet die Rückstoßkraft des Wassers Strahlrohres deutlich.

Best.-Nr.	Ausführung	Abmessung L x B x H mm	Norm	Gewicht g
212297	C	375 x 215 x 98	DIN 14368	1.500
212282	B	375 x 215 x 126	DIN 14368	1.800



AWG Zumischer L

Zumischer bringen flüssige Löschmittelzusätze in einem bestimmten Mischungsverhältnis in eine Schlauchleitung ein. Sie werden dabei in die Schlauchleitung zwischen Pumpe und Schaumrohr eingebaut und können sowohl mit Mittel- als auch mit Schwertschaumrohren verwendet werden. Durch das Injektorprinzip wird im Saugraum des Zumischers ein Unterdruck erzeugt und dadurch der Löschmittelzusatz über einen Saugschlauch DN 19 mit Storz-Kupplung 25-D angesaugt. Der Schaummitteleintritt an den Zumischern ist generell System Storz 25-D. Eine Zumischregelung ist zwischen 0 % und 6 % möglich. Die Modelle der Reihe L sind besonders leicht und kommen daher ohne Griff aus.

Technische Daten:

Durchflussmenge Z2/8 bar:	200 l/min
Durchflussmenge Z4/8 bar:	400 l/min
Durchflussmenge Z8/8 bar:	800 l/min

Best.-Nr.	Nenngröße	Eingang / Ausgang	Abmessung L x B x H mm	Gewicht g
212251	Z2	C/C	356 x 140 x 152	2.200
212252	Z4	C/C	356 x 140 x 152	2.200
212289	Z4	B/B	355 x 140 x 152	2.600
212290	Z8	B/B	355 x 140 x 152	2.500
212291	Ansaugschlauch, Ø 19 mm, 150 cm			380



Armaturen druckseitig



AWG Ansaugschlauch

Ansaugschlauch für Löschmittelzusätze

Merkmale:

- nach EN 16712-2
- halbtransparenter Kunststoffschlauch mit Kunststoffspirale
- einerseits mit D-Kupplung

Best.-Nr.	Ø mm	Länge cm	Gewicht g
212291	19	150	380

AWG Wasserschild

Zur Errichtung großer Wasserschleier oder einer Wasserwand zum Schutz gegen Gase, Rauch und zur Kühlung von Objekten. Die Armatur ist standsicher und muss im Einsatz nicht beaufsichtigt werden. Aneinandergereiht lassen sich breite Sperren aufbauen.

Merkmale:

- Wurfbreite Ausführung C 24 Meter, Ausführung B 31 Meter
- Wurfhöhe Ausführung C 9 Meter, Ausführung B 10 Meter



Best.-Nr.	Anschluss	Durchflussmenge bei 5 bar l/min	Abmessung L x B x H mm	Gewicht g
212292	C	800	240 x 210 x 120	1.100
212293	B	1.400	240 x 260 x 135	1.500



Lösch- & Hilfsgeräte

AWG Turbospritze 2235

AWG Turbospritzten 2000 entsprechen der Strahlrohrnorm DIN EN 15182-1. Einstellung der Durchflussmenge erfolgt mittels Drehring, das Öffnen und Schließen über den Bügelgriff. Eine ausgezeichnete Löschwirkung wird nicht nur im Vollstrahlmodus sondern auch im Sprühstrahlmodus erzielt, dafür sorgt der mit Wassertröpfchen gefüllte Sprühkonus. Zwei Pointer dienen zum Erasten der eingestellten Durchflussmenge und Strahlform. Die Turbospritzten sind mit einer drehbaren Kupplung ausgestattet.

Technische Daten:

Durchflussmenge bei 8 bar: 60/130/235 l/min
 Wurfweite Vollstrahl: 18/26/30 m
 Wurfweite Sprühstrahl: 7/10/13 m
 Betriebsdruck: PN16

Best.-Nr.	Anschluss	Ausführung	Abmessung L x B x H mm	Gewicht g
212328	C	mit Griff	290 x 109 x 245	2.400



AWG Turbospritze 2400

AWG Turbospritzten 2000 entsprechen der Strahlrohrnorm DIN EN 15182-1. Einstellung der Durchflussmenge erfolgt mittels Drehring, das Öffnen und Schließen über den Bügelgriff. Eine ausgezeichnete Löschwirkung wird nicht nur im Vollstrahlmodus sondern auch im Sprühstrahlmodus erzielt, dafür sorgt der mit Wassertröpfchen gefüllte Sprühkonus. Zwei Pointer dienen zum Erasten der eingestellten Durchflussmenge und Strahlform. Die Turbospritzten sind mit einer drehbaren Kupplung ausgestattet

Technische Daten:

Durchflussmenge bei 8 bar: 130/235/400 l/min
 Wurfweite Vollstrahl: 26/32/40 m
 Wurfweite Sprühstrahl: 11/14/16 m
 Betriebsdruck: PN16



Best.-Nr.	Anschluss	Ausführung	Abmessung L x B x H mm	Gewicht g
212329	C	mit Griff	290 x 109 x 245	2.400

Armaturen druckseitig

AWG Mehrzweckstrahlrohr DIN 15182-3

Ausgehend von der Schließstellung kann mit Mehrzweckstrahlrohren ein Voll- oder Sprühstrahl abgegeben werden. Sprühwinkel und Tropfengröße können durch Zwischenstellungen im Sprühstrahlbereich beliebig verändert werden. Gereinigt werden kann das Strahlrohr leicht durch Umschalten der Strahlform. Mehrzweckstrahlrohre sind nicht für die Anwendung im Innenangriff geeignet. Bei den Ausführungen in Polyamid bestehen Rohrstück, Düse und Mundstück aus kaltebeständigem und schlagfestem Polyamid.

Merkmale:

- DIN EN 15182-3
- umstellbar zwischen Voll- und Sprühstrahl
- Schaltstellung sicht- und tastbar

Best.-Nr.	Anschluss	Ausführung	Abmessung L x B x H mm	Gewicht g
212286	B	Leichtmetall	500 x 126 x 190	2.100
212285	C	Leichtmetall	450 x 98 x 165	1.300
212284	C	Polyamid	445 x 98 x 165	1.200
212283	D	Polyamid	300 x 55 x 105	500

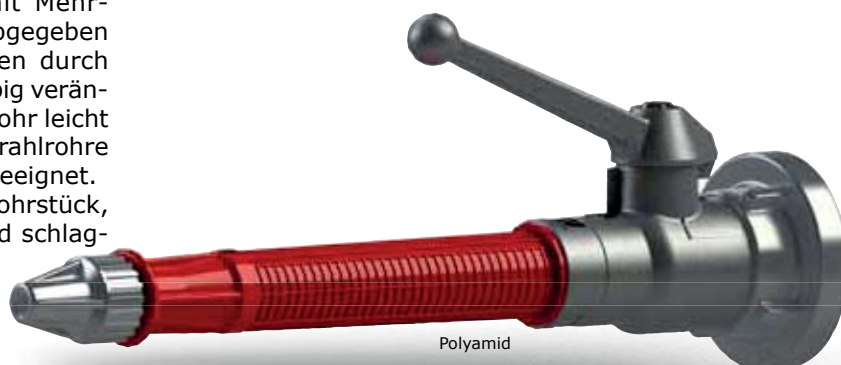

Lösch- & Hilfsgeräte

AWG Mittelschaumrohr

Mittelschaumstrahlrohre werden zusammen mit den entsprechenden Zumischern eingesetzt und produzieren so den für den Einsatzzweck geeigneten Löschschaum. Der empfohlene Eingangsdruck am Schaumrohr liegt bei 3-5 bar. Rohr und Veredlersiebe sind aus rostfreiem Stahl, Schutzringe aus Gummi, Handgriffe aus Kunststoff. Alle Schaumrohre sind mit Manometer, Kugelhahnabspernung und entsprechender Storz-Kupplung ausgestattet.

Technische Daten:

Durchflussmenge M2/5 bar: 200 l/min
 Durchflussmenge M4/5 bar: 400 l/min
 Durchflussmenge M8/5 bar: 800 l/min

Best.-Nr.	Nenngröße	Anschluss	Abmessung L x B x H mm	Gewicht g
212298	M2	C	533 x 194 x 232	4.300
212299	M4	C	632 x 265 x 302	5.500
212287	M4	B	632 x 365 x 302	5.600
212300	M8	B	765 x 304 x 350	6.500



AWG Schwerschaumrohr

Schwerschaumstrahlrohre werden zusammen mit den entsprechenden Zumischern eingesetzt und produzieren so den für den Einsatzzweck geeigneten Löschschaum. Der empfohlene Eingangsdruck am Schaumrohr liegt bei 3 - 5 bar. Das Rohr ist aus rostfreiem Stahl, Schutzringe und Handgriff aus Gummi. Alle Schaumrohre sind mit Kugelhahnabspernung und entsprechender Storz-Kupplung ausgestattet.

Technische Daten:

Durchflussmenge S2/5 bar: 200 l/min
 Durchflussmenge S4/5 bar: 400 l/min
 Durchflussmenge S8/5 bar: 800 l/min

Best.-Nr.	Nenngröße	Anschluss	Abmessung L x B x H mm	Gewicht g
212301	S2	C	738 x 98 x 185	2.700
212303	S4	C	866 x 118 x 196	4.000
1 212288	S4	B	866 x 126 x 198	3.600
2 212308	S8	B	975 x 126 x 198	4.300



Schlauchordnung

Dönges Schlauchpaketwickler Pro

Mit dem Schlauchpaketwickler PRO von Dönges lassen sich in wenigen Sekunden und ohne große Kraftanstrengung Druckschläuche aller Art aufwickeln oder zu Schlauchpaketen zusammenstellen. Dank der Schlauchführung rutscht der Schlauch nicht ab, auch wenn es mal etwas schneller gehen muss.

Aufgestellt geben zwei GummifüÙe sicheren Halt auch auf glatten Untergründen. Wird der Schlauchpaketwickler zusammengeklappt und gekippt, steht er auf den beiden luftbefüllten Reifen und kann ganz einfach wie eine Sackkarre gezogen werden. Damit ist der Schlauchpaketwickler nicht nur für den stationären Einsatz in der Feuerwache geeignet, sondern kann auch direkt am Einsatzort die Arbeit beschleunigen.

Der Schlauchpaketwickler lässt sich in wenigen Sekunden zerlegen und zusammenklappen, dabei hat jedes Teil seinen festen Platz und muss nicht lose mitgeführt werden. Das Wickelkreuz ist mit einem langlebigen Kunststoff-Gleitlager gelagert, dauerhafte Leichtgängigkeit über viele Jahre! Die Achse befindet sich in einer komfortablen Höhe von 90 cm. Alle Stahlrohre sind feuerverzinkt.

Merkmale:

- geeignet für B-, C- und D-Schläuche
- Gestell komplett verzinkt
- fester, sicherer Stand dank GummifüÙen
- hohe Mobilität durch das geringe Gewicht und die Räder
- in weniger als einer Minute auf- oder abgebaut
- extrem komfortables Aufwickeln von Schläuchen und Wickeln von Schlauchpaketen
- Handkurbel abnehmbar, dadurch leichtes Einlegen und Entnehmen der Schläuche

Best.-Nr.	Abmessung L x B x H cm	Packmaß L x B x H cm	Gewicht g
211727	144 x 70 x 74	122 x 70 x 40	10.500



NEU

exklusiv DÖNGES

YouTube

Dönges Hebelschlauchbinde

Die Hebelschlauchbinde besteht aus einem hochflexiblen Federstahlband mit Moosgummieinlage und hochglanzverzinkten Exzenter-Schließen und ist somit garantiert rost- und witterungsbeständig.

Das 75 mm breite Federstahlband ist doppelt kunststoffummantelt und an allen Kanten mit einem leuchtroten PVC-Band zusätzlich versiegelt. Die verrottungsfeste Moosgummieinlage (3 mm stark) sorgt für höchste Dichtfähigkeit. Die stabilen, hochglanzverzinkten Beschläge sind aus Stahl und wie alle anderen verwendeten Metalle/Materialien vollkommen rostgeschützt.

Merkmale:

- kein Gewebeschaden am Schlauch durch scharfe Kanten, da der Schlauch nur mit der weichen Moosgummieinlage in Berührung kommt
- leicht zu lagern, da im geöffneten Zustand völlig flach
- höchste Dichtfähigkeit, da verrottungsfeste Moosgummieinlage mit Spezialprofil
- durch auffällige Farbgebung (weiß mit leuchtroten Streifen), immer und überall zu erkennen, daher kein Verlieren oder Zurücklassen am Einsatzort

Best.-Nr.	Größe	Gewicht g
200201	für Ø 52 mm (C-Schlauch)	200
200202	für Ø 75 mm (B-Schlauch)	200



NEU

AWG Spannvorrichtung

Diese Vorrichtung hält Kupplungen bis Größe A beim Einbinden des Schlauches fest. Mit der rückwärtigen Platte wird sie dabei in einen Schraubstock gespannt. Zur Befestigung des Drahtes dient eine Schraube mit Öse.



Best.-Nr.	Gewicht g
212295	1.000

AWG Einbindeapparat

Im Feuerwesen in Europa ist es üblich, den Einband für Druck- und Saugschläuche mit Draht auszuführen. Zum Einbinden stehen solche Handeinbindegeräte zur Verfügung.

Merkmale:

- C bis B
- mit Schnellspannvorrichtung
- mit Spannhülsen und Einbindedraht, Klemmvorrichtung sowie Handrad

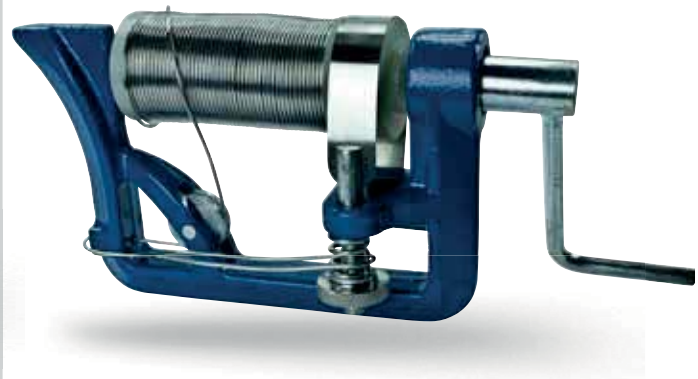

Best.-Nr.	Artikel	Gewicht g
212294	AWG Einbindeapparat	1.000
212295	Spannvorrichtung	1.000

Schlauchordnung

Dönges Schlauchtragekorb

Der Schlauchtragekorb nach DIN 14827 gehört bei einer Vielzahl der Feuerwehrfahrzeuge zur Normbeladung. Unsere Schlauchtragekörbe sind aus Aluminium gefertigt und entsprechen in allen Punkten der gültigen DIN 14827. Eine Seite kann zum leichten Einlegen der Schlauchbuchten aufgeklappt werden. Zwei Klettbänder verschließen die Klappe sicher und zuverlässig. Mit Hilfe eines dritten Klettbandes wird die Kupplung des obersten Schlauchs am Korb gehalten. Die Schlauchtragekörbe bieten Platz für drei 15 m lange C-Schläuche oder zwei 20 m lange B-Schläuche.

Best.-Nr.	Norm	Ausführung	Abmessung mm	Gewicht g
215290	DIN 14827	3 x C-Schlauch	870 x 115 x 520	3.700
215295	DIN 14827	2 x B-Schlauch	870 x 145 x 520	5.300

DÖNGES
exklusiv



Dönges Schlauchtragegurt

Beschlagteile galvanisch verzinkt, verschleißfester Gurt aus Synthetikmaterial, stufenlos verstellbar für jede Schlauchgröße. Farbe leuchtorange für bessere Sichtbarkeit.

Best.-Nr.	Länge cm	Gewicht g
212691	100	300



Dönges Seilschlauchhalter mit Karabiner

Der zweifach abgenähte Schlauchtragegurt mit Karabiner eröffnet zahlreiche Möglichkeiten, unterschiedliche Schläuche schnell und sicher zu befestigen. An Geländern, Türen, Fenstern, je nach den Gegebenheiten findet man immer eine Lösung. Die signalgelbe Farbgebung verbessert dabei die Sichtbarkeit.

Best.-Nr.	Abmessung L x B cm	Gewicht g
290007	62 x 2,5	200



Dönges Seilschlauchhalter

Aus Polyester, spiralflechtend, einerseits mit Holzknebel, andererseits mit Augenspleiß. Entspricht DIN 14828.



Best.-Nr.	Ø mm	Länge cm	Gewicht g
212670	10	160	190

Schlauchordnung

Dönges Klettband für Schlauchpaket

Schläuche einfach als Paket zu schnüren ist eine wesentliche Verbesserung des Schlauchmanagements. Mit diesem Klettband geht das im Handumdrehen. Somit sind die Schläuche besser zu transportieren und unterschiedliche Farben sorgen für mehr Ordnung im Einsatzbereich. Passend für bis zu 30 m lange C-Schläuche.

NEU ✓

Best.-Nr.	Farbe	Abmessung L x B mm	Gewicht g
290002	gelb	700 x 25	20
290004	blau	700 x 25	15
290006	rot	700 x 25	20



Dönges Handradschlüssel funkenfrei, ähnlich DIN 87311

Handradschlüssel zum Lösen von Festen, klemmenden Handrädern. Der Schlüssel wird im Handrad der Armatur eingehakt und in die gewünschte Drehrichtung bewegt. Der Hebel verstärkt die Kraft und löst das Handrad.

Unsere funkenfreien Werkzeuge werden für den Einsatz in Bereichen empfohlen, in denen brennbare oder leicht entzündliche Dämpfe, Flüssigkeiten oder Stäube vorhanden sind. Des Weiteren empfiehlt sich ihr Einsatz in allen Situationen, in denen Funken eine potentielle Feuer- und Explosionsgefahr darstellen. Die Werkzeuge sind extrem korrosionsbeständig, auch gegen Salzwasser.

Material: Sonderbronze CuAl10Ni

Best.-Nr.	Ø mm	Länge mm	Gewicht g
191088	36 x 60	370	650
191089	62 x 102	550	2.600
191090	48 x 80	430	1.300



Dönges Kupplungsschlüssel funkenfrei, ähnlich DIN 14822

Kupplungsschlüssel ähnlich DIN 14822 zur Betätigung von Storz-Kupplungen.

Unsere funkenfreien Werkzeuge werden für den Einsatz in Bereichen empfohlen, in denen brennbare oder leicht entzündliche Dämpfe, Flüssigkeiten oder Stäube vorhanden sind. Des Weiteren empfiehlt sich ihr Einsatz in allen Situationen, in denen Funken eine potentielle Feuer- und Explosionsgefahr darstellen.

Die Werkzeuge sind extrem korrosionsbeständig, auch gegen Salzwasser.

	Best.-Nr.	Material	Typ	Länge mm	Gewicht g
1	285001	Sonderbronze CuAl10Ni	B-C	280	450
2	191102	Sonderbronze CuAl10Ni	A-B-C	440	800

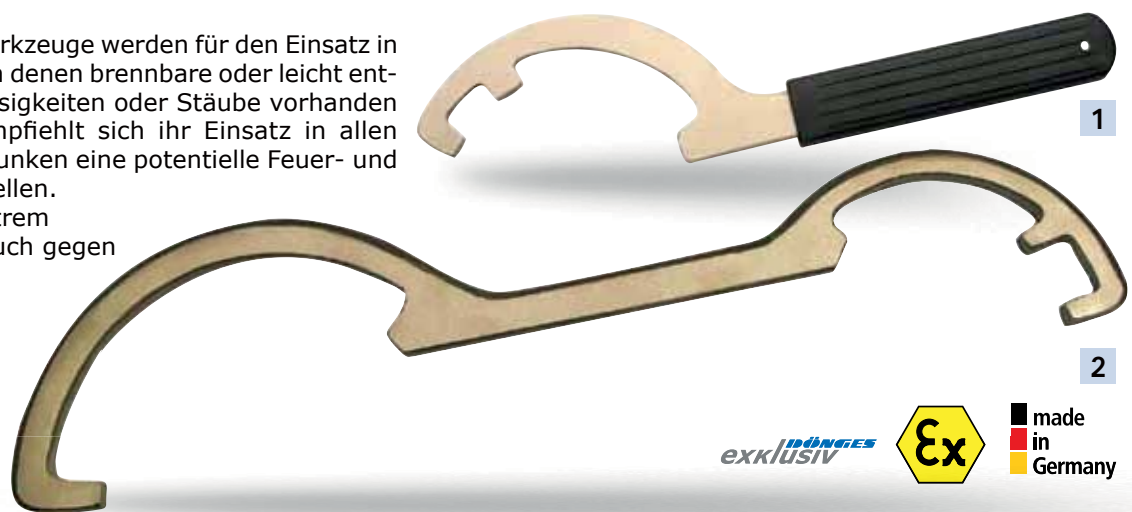

Dönges Kupplungsschlüssel DIN 14822

Kupplungsschlüssel sind in zwei Ausführungen erhältlich. Die Ausführung aus Stahl hat eine verzinkte Oberfläche und einen Kältehandschutz. Die Ausführung aus Temperguss ist rot lackiert.

	Best.-Nr.	Typ	Material	Gewicht g
1	212245	ABC	Stahl	750
2	212240	BC	Stahl	280
	212247	ABC	Temperguss	800
3	212246	BC	Temperguss	400



Dönges Hakenschlüssel

Hakenschlüssel zum Verschrauben von Nutmuttern von Milchrohrverschraubungen nach DIN 11851. Ausführung Edelstahl, mit Gelenk.



Best.-Nr.	Größe	Gewicht g
212250	DN25 - DN40	360
212255	DN50 - DN100	610

Dönges Ratschenschlüssel für Überflurhydranten

Dieser neu entwickelte Hydrantenschlüssel Form B verfügt über ein Sperrklinkenprinzip, mit dessen Hilfe sich die Überflurhydranten effizienter öffnen und schließen lassen. Durch die leichte Bedienbarkeit kann die Wasserentnahme schnell und sicher ausgeführt werden. Zusätzlich wurde ein Dreikant-Schlüssel M12 sowie ein Sechskant-Schlüssel SW17 und ein Kupplungsschlüssel B/C integriert.

Merkmale:

- Stahl, pulverbeschichtet, rot RAL 3020
- Klinke und Zahnrad aus Stahl verzinkt
- Platinen aus Edelstahl
- ideal bei engen Platzverhältnissen



Best.-Nr.	Abmessung mm	Gewicht g
221211	600 x 115 x 10	2.300

Dönges Hydrantenschlüssel DIN 3223

Für Überflur- bzw. Unterflurhydranten.

	Best.-Nr.	Ausführung	Material	Länge mm	Gewicht g
1	212210	A	Temperguss	420	1.260
2	212215	B	Temperguss	610	2.100
3	212220	C	Stahl	1100	5.330
	212225	L	Stahl	1970	9.000



Dönges Schachtdeckelheber

Für schwere Schachtdeckel. Stahl, schwarz lackiert. Mit Handgriff.

Best.-Nr.	Länge mm	Gewicht g
218075	470	1.160



exklusiv **IDÖNGES**

Dönges Schachthaken

Ein Paar Schachthaken aus Stahl, mit verzinkter Kette.



Best.-Nr.	Gewicht g
212280	540

Picard Kanaldeckelhammer

Spezieller Hammer zum Aufhebeln bzw. Öffnen von Kanaldeckeln und Hydranten. Die besondere Form sowie die stabile Ausführung erleichtern das Öffnen selbst der schwergängigsten Deckel.

Merkmale:

- speziell geschmiedete Spitze, passend zu allen Kanal- und Hydrantendeckeln
- Stahlrohrstiel
- rutschfester Gummigriff



made
in
Germany

Best.-Nr.	Länge mm	Gewicht g
218078	320	800



Schlauchbrücke

REX Gummischlauchbrücke Crocodile

Die Schlauchbrücke Crocodile präsentiert sich als extrem robust und widerstandsfähig. Die standardmäßig angebrachten Noppen verhindern das Auseinanderfallen der Schlauchbrücken beim Aneinanderreihen. Die aus Vollgummi bestehenden, faltbaren Schlauchbrücken sind in Sekunden aufgestellt. Die Achse der Schlauchbrücke ist mit einem rostfreien Drahtseil verschraubt und bleibt so auch elastisch, wenn der Untergrund nicht eben ist.

Merkmale:

- aus schwarzem Vollgummi
- rutschfest durch Bodenrippen
- seitliche Reflexstreifen
- getestet bis 40 t Überfahrlast
- made in Switzerland

Technische Daten:

Länge ausgelegt:	890/1200	mm
Länge zusammengeklappt:	455/ 620	mm
Breite Fahrspur:	300/ 300	mm
Breite inkl. Noppen:	368/ 368	mm
Höhe ausgelegt:	95/ 132,5	mm

Best.-Nr.	Typ	für Schläuche	Gewicht g
211717	B	2 x B, C oder D	10.000
211721	B, mit Überfahrtschutz	2 x B, C oder D	11.500
211718	A	2 x A, B, C oder D	20.000
211722	Überfahrtschutz für Crocodile, Typ B		1.500

Vorteile gegenüber herkömmlichen Brücken:

- das Handling für Auf- und Abbau ist für den Träger, durch die faltbarkeit der Schlauchbrücke und den Tragegriff, sehr ergonomisch
- mit einer Hand sind zwei Schlauchbrücken zu tragen
- platzsparende Lagerung im Depot oder auf dem Löschfahrzeug dank dem faltprinzip
- kompatibel mit anderen handelsüblichen Gummischlauchbrücken
- die reflektierenden Streifen erhöhen die Sichtbarkeit in der Nacht und am Tage
- die Rutschfestigkeit, speziell auf losem Untergrund, wurde durch das Anbringen von Rippen im Bodenbereich erhöht

Einsatzmöglichkeit:

Bei Feuerwehren, Industrie oder Event-Veranstaltern als Schlauchbrücke sowie als Schutzkanal für Elektrokabel.

exklusiv **IDÖNGES**

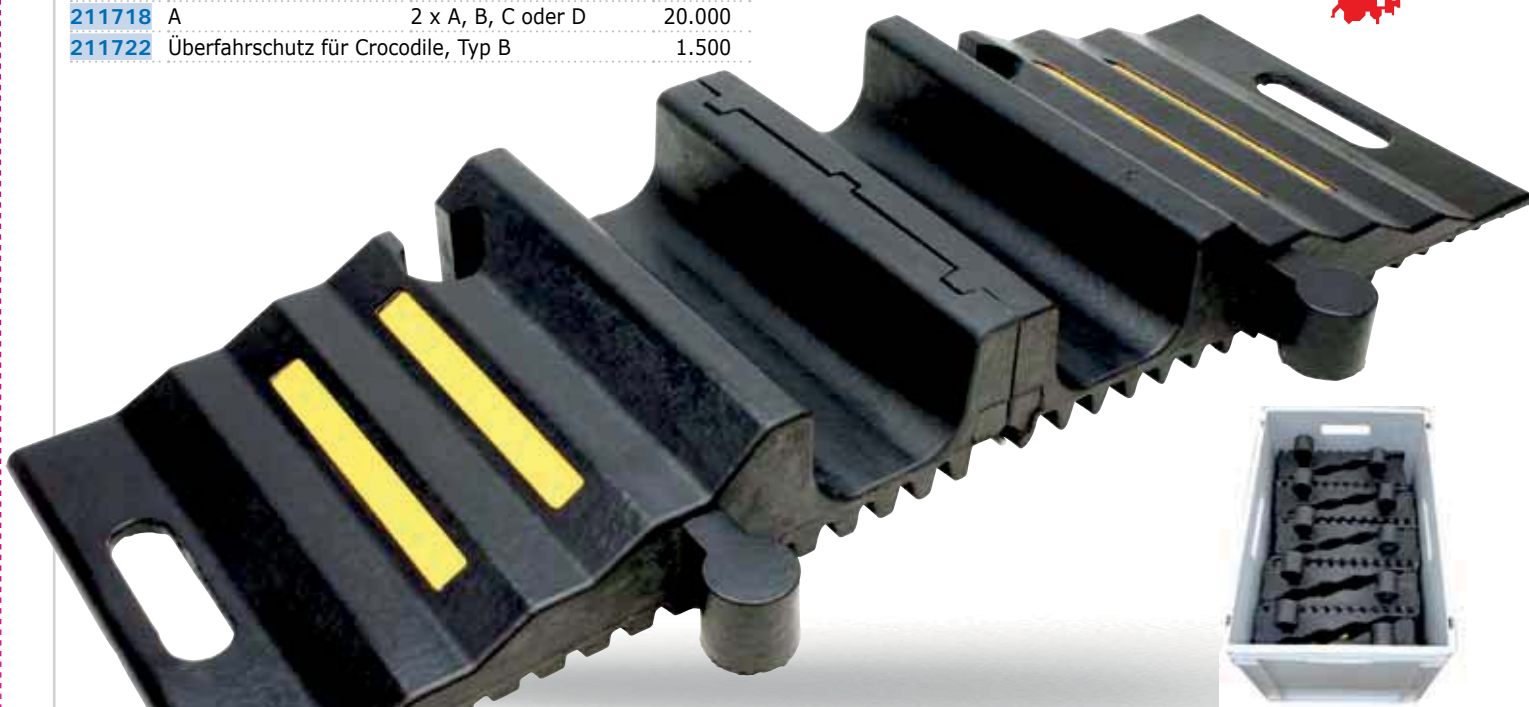

Optionaler Überfahrtschutz



Eine Person alleine kann gleichzeitig bis zu vier Schlauchbrücken tragen.

Dönges Gummischlauchbrücke

Sicherheitsschlauchbrücke mit ineinander greifenden Verbindungsteilen, die auch als Tragegriffe dienen. Anpassungsfähig an Bodenunebenheiten. Mit reflektierenden Streifen.

Merkmale:

- aus schwarzem Vollgummi
- seitliche Reflexstreifen
- getestet bis 40 t Überfahrlast
- beliebig in der Breite erweiterbar

	Best.-Nr.	Typ	für Schläuche	Abmessung L x B mm	Gewicht g
1	211711	B	2 x B, C oder D	860 x 300	11.500
2	211712	A	2 x A, B, C oder D	1.000 x 300	17.780



exklusiv **DOENGES**



Schlauchbrücke

Dönges Holzschlauchbrücke

Für zwei B- oder zwei C-Druckschläuche, aus Fichtenholz, rot lackiert, mit weiß abgesetzten Enden.

Die Gurte aus UV-stabilisiertem Polypropylen sind dauerhaft vernäht und mit rostfreien Nieten und verzinkten Stahlblechen befestigt.

Best.-Nr.	Typ	Norm	Abmessung L x B mm	Gewicht g
211710	B	DIN 14820	935 x 700	10.500

exklusiv **DÖNGES**

made in Germany

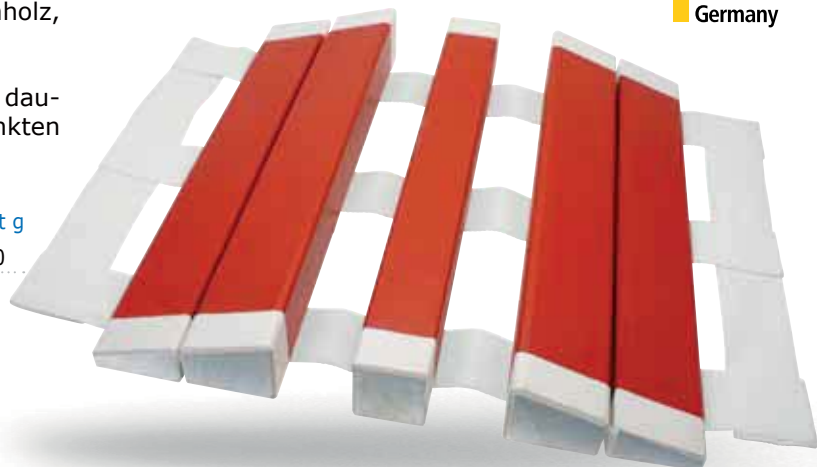

Dönges Modul-Schlauchbrücke Aluminium

Erweitern Sie Ihr Schlauchbrücken-Modulsystem nach Belieben und passen Sie die Brücke Ihren Bedürfnissen noch direkt am Einsatzort an. Egal welche Überfahrbreite oder wie viele Schläuche Sie benötigen - mit diesem System sind Sie für alle Fälle gerüstet. Die Schlauchbrücken sind konstruiert für Schläuche bis max. 75 mm Durchmesser. Durch die spezielle Form des Schlauchkanals kann eine Überfahrhöhe von nur 60 mm realisiert werden. Der Schlauch wird von dem Reifen passgenau und ohne Durchflussverlust oder Beschädigung in den Kanal gedrückt. Mit nur einer Rampe aufgebaut kann das System auch an Gehsteigkanten verwendet werden.

Merkmale:

- nur 60 mm Bauhöhe (leichtes Überfahren aller Art von Fahrzeugen)
- erweiterbares Modulsystem (benötigen weniger Rampenteile)
- leichtes Gewicht (die leichteste am Markt)
- weniger Platzbedarf
- auch an Gehsteigkanten einsetzbar
- Pflege- u. Aufstellhinweise an der Deckelinnenseite
- Transportkiste wird als Verkehrszeichen verwendet
- auch als Kabelbrücke einsetzbar

exklusiv **DÖNGES**

NEU



Technische Daten:

Überfahrbreite je Element:	27,5 cm
Überfahrhöhe:	6 cm
für Schläuche:	bis Ø 75 mm
für Kabel:	60 x 90 mm
Abmessung Transportkiste:	60 x 40 x 18,5 cm
Tragkraft:	20 t

Lieferumfang

Typ 2B-4M:	1 Stück Transportkiste
	8 Stück Schlauchtunnel-Elemente
	8 Stück Rampen-Elemente
Typ 2B-6M:	1 Stück Transportkiste
	12 Stück Schlauchtunnel-Elemente
	12 Stück Rampen-Elemente

Best.-Nr.	Typ	Lieferumfang	Gewicht g
211702	2B-4M	8 Rampen-, 8 Tunnelelemente	21.700
211704	2B-6M	12 Rampen-, 12 Tunnelelemente	28.800
211706		Transportkiste für Set 2B-4M	3.000



Dönges Aluschlauchbrücke DIN 14820

Leichte und handliche Schlauchbrücke mit enormer Tragkraft. Die Brücken sind durch Gummiprofile gegen seitliches Verschieben gesichert. Gegen Aufpreis können sie mit axialer Sicherung und Handgriffaussparung geliefert werden (Typ AS).

Merkmale:

- witterungsbeständig
- wartungsfrei
- griffige Lauffläche
- Überfahrlast
7 Tonnen pro Stück

Best.-Nr.	Typ	für Schläuche	Abmessung L x B mm	Gewicht g
211713	AS	2 x B-,C- oder D	745 x 700	22.500
211714	normal	2 x B-,C- oder D	745 x 700	22.500
211715	AS	1 x A- oder 2 x B-,C-, D	860 x 600	23.500
211716	normal	1 x A oder 2x B-,C-,D	860 x 600	23.500



made
in
Germany

Dönges Vollgummi-Auffahrrampe Turtle

Die Auffahrrampe Turtle ist extrem robust und widerstandsfähig. Die standardmäßig angebrachten Noppen verhindern das Auseinanderfallen der einzelnen Rampen beim Aneinanderreihen. Mit zwei Reflexbändern für die optimale visuelle Erkennung bei Tag und Nacht. Die aus Vollgummi bestehenden Auffahrrampen sind in Sekunden aufgestellt, wetter- und verrottungsfest. Die Auffahrrampe kann an Randsteinen, Gleisüberfahrten, Gehsteigen, Schwellen etc. eingesetzt werden.

Technische Daten:

Breite:	300/368 mm
Länge:	330 mm
Höhe:	95 mm
Belastbarkeit:	30 t
Material:	Vollgummi

Best.-Nr.	Gewicht g
211719	21.500

exklusiv



Inhaltsverzeichnis A-B

A

Abbruchhammer	210	Alkalinebatterien	270	Ausschankbehälter	443
ABC-Erkunder/Gerätewagen	458	Allzweck-		Außenvierkantschlüssel	152
Abdeckplane	476	dübel	263	Automatikkörner	31, 228
Abdichtbinde	479	plane	476	Autoverbandkasten	420
Abdichtmaterial	475-481	seil	97	AWG-	
Abdichtpaste	478	Alu-		Ansaugschlauch	532
Abfallbehälter	259	Box	188-190	Drahtschutzkorb	527
Abfallsack	259	Spaltkeil	115	Einbindeapparat	537
Abgaschlauch	335	Feldbett	448	Hydrantenstandrohr	528
Abrollbehälter	459	Korb	190	Kellersaugkorb	526
Abrollbox	360	Polsterschiene	389	Mehrzweckstrahlrohr	534
Absaugpumpe	370	Schaufel	165	Mittelschaumrohr	535
Abschleppseil	260	Schlauchbrücke	546-547	Sammelstück	529
Abschleppstange	260	Trennwandset	185	Saugkorb	526
Abseilspinne	393	Aluminiumleiter	241	Saugschlauch	526
Absperr-		Ambulanzdecke	400	Schlauchabsperung	530
band	360	Anbau-		Schwerschaumrohr	535
bandhalter	359	Gerätestecker	318-319	Spannvorrichtung	537
gerätesatz	358	Steckdose	319-320	Stützkrümmer	531
material	358-361	stecker	318-319	Turbospritze	533
kette	361	Anhaltestab	356	Übergangsstück Storz/Storz	530
pfosten	151	Anlegeleiter	241	Verteiler	529
Abtropfplane	468	Ansaugpumpe	466	Wasserschild	532
Abwasserbehälter	487	Ansaugschlauch	532	Zumischer	531
Abwasserpumpe	489	Anschlagkette	129, 253	Axt	20, 111-114, 125-126
Abzweigstück	438	Anschluss-		Axtschutz	112
ACD-Ölheizgebläse	437	kabel	316-317		
Achtfachverteiler	311	klemme	335	B	
Adalit Leuchten und Zubehör	56-59	Schraubzwinge	335	Babyzelle	270
Adapterkabel	315-316	Anzugtrockner	93	Backboard	383, 385
AED-	375-380	Arbeits-		Balkenschuh	263
Elektroden	378-379	Handschuh	69-73	Bandmaß	223
Defibrillator	375-377	lampe	37-41, 50-59, 439-441	Bandschlinge	95
Wandschrank	380	stellenscheinwerfer	295	Bartschlüssel	152
Aidshandschuh	74	Argo	454	Bassin	486
Airbag Sicherung	235	Armaturen druckseitig	528-535	Batterie	270-271
Airshelter-Zelte	432-435	Armaturen saugseitig	526-527	Batterieaufladegerät	271
Akku-		Armaturen und Schlüssel	491	Batterieleuchte	292-293
Arbeitsstrahler	276-278	Astsäge	159	Batterielüfter	500-501
Scheinwerfer	294	Atem-		Bauchtasche	410
Schrauber	203-205	luftflasche	101	Bau-	
Bohrhammer	206	maske	64-65	handschuh	73
Bohrmaschine	203-205	Aufbewahrungskoffer	191	klammer	264
Bohrschrauber	203-205	Aufbrech Werkzeug	116-119, 122	lampe	296
Bohrschrauber Bit	204	Aufenthaltzelt	434	stiefel	81
Kombihammer	206	Auffahrbohle	254	strebe	252
Ladegerät	271	Auffang-		Baumsäge	159
Lüfter	500-501	becken	486	Bayerische Sandschaufel	165
Säbelsäge	215	behälter	472, 487	BCI Produkte	371-374
Schlagbohrschrauber	203-205	material	469-473	Beatmungsbeutel	364-365
Schrauber	203-205	system	467	Beatmungsmaske	365
Strahler	276-278	wanne	469-471	Beil	110
Winkelschleifer	210	Aufnahmebrücke	299	Beilschutztasche	21
Lampe	276-277, 292-293	Aufreißhaken	163-164	Beißzange	140
Aldebaran-		Aufrollholster	27	Bekleidungstasche	414-415
Arbeitsstrahler	276-278	Aufstellfuß	359	Beladungsmodul	444-445
Großflächenleuchten	284-289	Augen-		Beleuchtungsballon	290
Einsatzstellenbeleuchtung	284	dusche	416	Benning Spannungsprüfer	220
Flutlichtstrahler	274-275	schutz	66-67	Benzinkanister	255-257
Zeltleuchten	439-441	schutzbrille	66	Benzinlüfter	494-499
		spülstation	416	Bereitschaftstasche	525
		Ausgusstutzen	255	Bereitstellungsplane	232

Bergetuch	396-397	Dekontamination	484-489	Einmann-Türramme	123
Bergungsseil	260	Delta-Box	307-308	Einpressdübel	262
Bergungstrage	395	Diamant-Trennscheibe	214	Einreißhaken	120, 160-164
Beschlagheber	136	Dichtungs-		Einsatz-	
Besen	170-171	band	267, 477	messer	22-24
Besenstiel	170	binde	479	rucksack	100
Besteck	443	hanf	479	stellen-Beleuchtung	285-295
Betankung/Erdungszubehör	332	kasten	199, 478	tasche	100
Betankungssystem	334	Keil	480	Einschlagwerkzeug	123
Betätigungsschlüssel	541-542	mittel	199, 478-480	Einspannvorrichtung	137
Betriebsverbandkasten	420-421	paste	478	Einspeiseleitung	316-317
Bettwäsche	399-401	satz	199-478	Einweg-	
Benzinkanister	256	Stopfen	480	decke	401
Biel Tool	124-125	Dietrich	138	handschuh	74
Bierzeltgarnitur	451-452	Dokumententasche	184	Kopfkissen	399
Binde-		Doppel-		Kopfkissenfüllung	399
draht	264	bartschlüssel	152	Tragetuch	396
strang	97	kanister	257	Einwinkstab	357
tuch	481	maulschlüssel	150	Einziehsocke	82
Bitsatz	204-205	Dornheber	227	Eisendraht	264
Blech-		Drahtschere	146	Eisensäge	158
aufreißer	121-123	Drahtschutzkorb	527	Eiskralle	82
schneider	123	Drahtstift	262	Elaston-Stoßbesen	170
werkzeugkasten	191	Drehmomentschrauber	203, 205	Elektriker-	
Bleiwolle	479	Drei-		Kreuzschlitzschraubendreher	155
Blickschutz	236	beinstativ	297-298	Schlitzschraubendreher	154
Block-Batterie	270	fachverteiler	307-308, 313, 517	Elektrolüfter	500-506
Blockverteiler	309-311	kantschlüssel	151-152	Elektroheizgebläse	436
Bodenmarkierspray	361	Druck-		Elektrowerkzeugkasten	201
Bohrer	209	luft-Füllgarnitur	435	Elma Spannungsprüfer	221
Bohrhammer	206-210	lüfter	494-504	Endress-	
Bohrschauber	203	luftflasche	435	Betankungsset	332
Bolzenschneider	143-147	luftpumpe	466	Großstromerzeuger	328
Boston-Splint	389	luftzelt	431-432	Lichtmastanhänger	331
Brandwundenversorgung	418-419	luftzubehör	435	Stromerzeuger	323-331
Brecheisen	121-122	minderer	367	Energieverteiler	303-316
Brechwerkzeug	120-126	Dübel	263	Entfernungsmesser	222
Bügelsäge	158-159	Dunggabel	169	Erdanker	247-248
Burnshield Produkte	418-419	Dunghacke	169	Erdungs-	
C		Durchgangsprüfer	220	hilfe	334
CBRN-Probenahmesatz	489	Durchlauferhitzer	487	kabel	335
CEE-Kupplung	321	Durchtreiber	108-109	klemmzange	334
Cervical-Stütze	383	Duspol-Expert	220	leitung	335
Chemieschutzoverall	88-89	E		litze	333-335
Chemikalienschutzhandschuh	75	Easy-Zip-It	413	litze	333-335
ChemLights	351-355	Eccotarp Produkte	468-473	magnet	334
Comfort Partikelmaske	65	Eckrohrzange	141	spieß	334
Crash Axe	21	Edelstahl-		Ersatzteil Feuerwehraxt	111
D		behälter	443	Erste-Hilfe-Koffer	420-421
Dauerdruckzelt	431-432	eimer	257	Essgeschirr	443
Dauergebläsezelt	431-432	mulde	258	Eurobox	183-190
Decke	400	topf	442	F	
Deckentasche	401-525	Trichter	258	Fahrerhaussicherung	236
Defibrillator	375-377	Eimer	257	Fahrtenbuch	424-425
Defibrillator Wandschrank	380	Einbindegerät	537	Fahrzeuganschluss-Adapterkabel	315
Dekon-		Einfüllstutzen	255	Fahrzeug-Rangierhilfe	224
Bassin	486	Einhandschere	28	Fall-Stift	99
Dusche	484-485	Einmal-		Fallendraht	137
Pumpe	488-489	Finger-Klebesensor	374	Fallmesser	23
zubehör	489	handschuh	74	Faltbehälter	487
		Patientendecke	399	Faltleitkegel	339-341
				Faltleitkegel	343

Inhaltsverzeichnis F-H

F

Faltsignal	344-345
Faltzelt	433
Fang-Leine	97
Fangleinenbeutel	96
Fasspumpe	466
Fassschlüssel	152
Fäustel	104
Federkörner	31, 228
Federschere	28
Federzug-Glaskörner	31, 228
Feinstaubmaske	64
Feldbett	448-450
Feldkocher	442
Fensteröffner	136
Ferno Korbtrage	394
Ferno Schaufeltrage	390
Festzeltgarnitur	451-452
Feuer	
löschdecke	525
löschrucksack	519
patsche	522-523
rechen	168, 522-524
Feuerwehr-	
axt	111-113
beil	20-21
Bereitschaftstasche	100
Flutlichtstrahler	272
Gummistiefel	81
Handschuh	68-72
Haltegurt	95
Karabiner	98
Leine	97
Leinenbeutel	96
Leiter	238-240
Meldertasche	101
Messer	22-24, 29
Pumpsauger	465
Rettungsweste	84-86, 348-349
Rucksack	100
sauger	465
stiefel	81
Verbandkasten	421
Filter für Scott ProFlow	92
Filtergebläse	92
Fire Axe	113-114
FireBox	186-190, 421
FireBox-Transportkorb	190
Fixierschiene	389
Flachbatterie	270
Flächenbeleuchtung	287
Flachmeißel	107
Flachrundzange	139
Flachsack	259
Flagge	346
Flare	342
Flowmeter	367
Flutlichtstrahler	272-275, 280, 285-286
Formholzsatz	248-249
Forstschutzhelm	61
Frankfurter Schaufel	165-166

Freizeit-Rucksack	100
Fuchsschwanz	216
Füllgarnitur	435
Funkenfreies Werkzeug	202
Durchschläger	108-109
Durchtreiber	108-109
Eckrohrzange	141
Fassschlüssel	152
Fäustel	104
Flachmeißel	107
Hacke	168
Hammer	104
Handfäustel	104
Handradschlüssel	541
Kombizange	140
Kreuzhacke	168
Kreuzschlitz-Schraubendreher	155
Kupplungsschlüssel	541
Meißel	107
Phillips-Schraubendreher	155
Randschaufel	166
Rohrschlüssel	142
Rohrzange	141
Schaufel	166
Schlitz-Schraubendreher	153
Schlosserhammer	104
Schraubendreher	153-155
Spaten	167
Spitzhacke	168
Splintentreiber	109
Stillson-Rohrzange	142
Wasserpumpenzange	141
Zange	141

G

Gabelringschlüssel	150
Gardena Streuwagen	483
Gasfilter	92
Gasheizgebläse	437
Gaskocher	442
Gasmaske	65
Gebläsefilteranzug	90-92
Gehörschutz	62-63
Generator	322-327
Gerber-Tools	25
Gerüstzelt	434
Gewebeplane	476
Gewindestangen	262
Gladiator	292-293
Glas-Master	22-24, 31-225
Glasfaser	
Axt	113
Aufreißhaken	163-164
bandmaß	223
Bolzenschneider	147
decke	525
Feuerpatsche	522
Feuerrechen	522
Gliedermaßstab	222
Patsche	522
Glasheber	227
Glaskörner	31, 228

Glasmanagement-Set	226
Gliedermaßstab	222
Glocke	130-131, 137
Gojak Fahrzeugroller	224
Gorgui-Tool	524
Gorillabar	121
Grabenstütze	252
Greifzug Produkte	243-247
Gripzange	142
Großflächenleuchte	282-289
Großlüfter	499
Großvolumenbehälter	473
Großzelt	434
Guedeltubus	370
Gully-Abdeckung	474-475
Gummi-	
hammer	105
leitung	317
schieber	172
schlauchbrücke	544-545
stiefel	81
Gürteltasche	42
Gurtmesser	29-34, 228-231
Gurtschlauchhalter	539
Gurttrenner	30-34, 229-231

H

Haftmagnet	334
Hakengurt	95
Hakenschlüssel	542
Halogen-Flutlichtstrahler	272
Halterung für Benzinkanister	255
Hammer	104-106, 543
Hand-	
Stichsäge	159
abroller	265
absaugpumpe	370
beil	20, 110
feger	173
lampe	37-41, 53-58, 296
megaphon	453
meißel	107
pumpe	466, 518
radschlüssel	541
säge	159
schuh-Clip/Halter	75
schuhe	68-73
schutz	72
schutz für Meißel	107
seife	446
werkzeugkasten	192
Hanf Docken	479
Hanfseil	97
Hazmat-Shower	485
Hebeband	251
Hebelschlauchbinde	537
Heber für Glas	227
Heizlüfter	436-438
Helm- & Arbeitslampe	58-59
Helmhalterung	43-48
Helmlampe	37-41, 53-59
Hemmschuh	254

Heugabel	169	Kappmesser	29	Küchenbeil	110
Hi-Lift First Responder Jack	128	Kapselgehörschutz	63	Kuhfuß	120, 122
Hitzeschutzhandschuhe	73	Karabinerhaken	98	Kühlband	79
HMS-Karabiner	98	Kehrschaufel	173	Kühltuch	79-80
Hochleistungslüfter	492-511	Kellersaugkorb	526	Kühlweste	78
Hockerkocher	442	Kelly-Tool	117	Kunststoff-	
Höhenrettungsrucksack	409	Kennzeichnungsstift	99	Benzinkanister	256-257
Holmschutz	232-233	Kennzeichnungsweste	349	Schaufel	166
Holsteiner Schaufel	165	Kette für Messer	26	Werkzeugkasten	191
Holz-		Kettengehänge	253	Kupferhammer	105
axt	113	Key-BAK	27	Kupferlitze	335
bohle	252	KFZ-		Kupplungsdose	319
dichtungskeile	480	Lampe	296	Kupplungsschlüssel	541-542
hammer	106	Verbandkasten	420		
keil	35, 480	Warnblinkleuchte	347	L	
klappstuhl	453	Kinder-Löschrucksack	520	Ladegerät Adalit	58-59
schlauchbrücke	546	Kippfensteröffner	136	Lampen von UK	36-41, 49-53
schrauben	263	Klammernheber	156	Lampenhalter	43-48
spalthammer	115	Klappspaten	167	Laringoskop	369-370
stopfen	480	Klappstuhl	453	Laschenanker	247
verbinder	262-263	Klauenbeil	110	Laser-Entfernungsmesser	222
werkzeugkasten	195	Klebebandabroller	265	Latex-Einmalhandschuh	74
Honda Stromerzeuger EU 20i	322	Kleiderbügel	93-94	Latthammer	106
Hooligan Kombination	119	Kleiderschere	28, 417	LeckStop-Paste	478
Hooligan Tool	116-118	Klemmbrett	426	LED-	
Hydrantenschlüssel	542	Klemmzange	142	Arbeitslampe	37-40, 56-59
Hydrantenstandrohr	528	Klett-Faltsignal	345	Blinkleuchten	347
Hydrogel	419	Klett-Helmhalterung	44	Flutlichtstrahler	273
Hygienemodul	446	Klettschilder	345	Handlampe	37-40, 56-58
		Knarrenkasten	148-149	Helmlampe	38-40
I		Knicklicht	350-355	Moon	290
Immobilisierung	387-388	Knicklicht Zubehör	353	Leuchtballon	290-291
Inbusschlüssel	157	Knie-		Lampe	37-40, 56-59
Industriehandfeger	173	brett	77	Leittafel	343
Innensechskantschlüssel	157	kissen	77	Ledertasche	101
Innentasche	412-413	matte	76-77	Leichenabdecktuch	401
Innenvierkantschlüssel	152	polster	76-77	Leichenhülle	401
Inspektionslampe	52	schoner	76	Leichtmetall-Schaufel	165
		Koch-		Leinenbeutel	96
J		geschirr	442	Leiter	238-241
Jäckle Plasmaschneidgerät	219-218	löffel	443	Leitkegel	338-341
		platte	442	Leittafel	343
K		topf	442	Leitung	312, 316-317
Kabelbinder	264	Kombizange	139-140	Leitungsroller	269-305
Kabelbrücke	544-547	Kopffixierung	387	Leucht-Einwinkstab	357
Kabelordner	441	Kopfkissen	401	Leuchtballon	290-291
Kabeltrommel	300-306	Kopflampe	49-50	Leuchtmarkierung	353
Kabinensicherung	236	Koppel	27	Lifeshammer Rettungshammer32-33, 229	
Kältetuch	79-80	Korbtrage	392-395	LightShape	352
Kälteweste	78	Korbtrage Zubehör	393	Litzentrommel	333
Kaltschrotmeißel	106	Kraftseitenschneider	139	LKW Rettungsplattform	237
Kammnägel	262	Kraftstoffkanister	256	LKW-Fahrerhaussicherung	236
Kanal-Schnellabdichtung	475	Kraftstoffpumpe	466	LoadoutCase	175-178
Kanaldeckelhammer	105, 543	Krallenheber	227	Lochblech	263
Kanalstrebe	252	Krankenhausdecke	401	Löschdecke	525
Kangaroo-Bag	410	Krankentrage	391, 394	Löscheimer	257
Kanister	256-257, 512	Krankentragenlagerungsbock	391	Löschlanze	516-517
Kanister Zubehör	255	Kreidestift	99	Löschlanzenhammer	517
Kantenreiter	247	Kreidemarkierspray	361	Löschrucksack	518-520
Kantenschoner	251	Kreuzhacke	168	Lüfter	494-510
Kantenzange	140	Kreuzschlitz-Schraubendreher	154-156	Luftpumpe	466
Kantholz	252	Kübelspritze	517	Luftschlauch	438, 513

Inhaltsverzeichnis L-R

L

Luft-Verteiler	438
Luftwulstmaske	365
Lutte	438, 512-513

M

Magnetische Abdeckung	474
Magni-Seal	474
Markierkreide	99
Markierspray	361
Markierstift	99
Maßband	223
Maulringschlüssel	150
Maulschlüssel	150
McLeod Tool	168, 523
MediOxy	366
Megaphon	453
Mehrfach Steckdose	307-308
Mehrfach-Verteiler	309-311
Mehrzweck-	
dübel	263
eimer	257
leine	97
leiter	241
schutzbrille	66
strahlrohr	534
zug	242-247
Meißel	107
Meißelhandschutz	107
Melder-Tasche	101
Messer	22-29
Messerholster	27
Messerkette	26
Metall-	
bügelsäge	158
draht	264
kanister	255
säge	158
Mignon Akku	271
Mignonzelle	270
Mikrofaserkühltuch	80
Millerboard	383, 385
Mistgabel	169
Mittelschaumstrahlrohr	535
Mobile-Sichtschutzwand	236
Mobiler Personenschutz	312
Modul-Schlauchbrücke	546
Monozelle	270
Montierhebel	35
Mulde	258, 469
Müllsack	259
Müllsackständer	259
Multi	
Tool	25
funktionsleiter	239
funktionsschlüssel	138
Organizer	425

N

Nägel	262
Nageleisen	120-122

Nagelverbinder	263
Nasssauger	465
Nebellöschsystem	514-517
Neubautenschlüssel	138
Nightsearcher Einsatzbeleuchtung	294-295
NiMH Akku	271
Nitril-Schutzhandschuh	74
Normstativ	299
Notentriegelungsschlüssel	151
Notfall-Pumpenset	466
Notfallrucksack	402-409, 421-423
Notfallseelsorge	409
Nothammer	31-34, 228-230
Notstromversorgung	323
Nupla-	
Aufreibhaken	163-164
Bolzenschneider	147
Feuerpatsche	522
Feuerrechen	522
Haue	168, 523
Patsche	522
Roof-Kit	164

O

O ₂ -Flasche	366-367
Öffnungsnadel	137
Öffnungswerkzeug	130-135, 197
Ohrenstöpsel	62
Ölauffangwanne	469
Ölbindemittel	483
Ölbindetuch	481
Oximeter	371-373

P

Packband	265
Packbandabroller	265
Parallelschraubstock	139
Paratech-	
Axt	114
Biel-Tool	124
Halteband Strap Irons/Glove	117
Hooligan-Tool	116-117
Kelly-Tool	117
Percussive Rescue Tool	122
Pry-Axe	125
SPF-Hooligan-Tool	117
Titan Crash Axe	126
TopCut Fire Axe	114
Trageband für Hooligan Tool	116
Partikelmaske	64-65
Patientendecke	400-401
PAX-	
Bekleidungstasche L	414-415
Deckentasche	401
Erste-Hilfe-Tasche L	410-411
Fahrtenbuch A4 hoch	424-425
Feldberg-AED	406
Feldberg-San	406
Höhenrettungsrucksack	409
Innentaschen	412
Kangaroo-Bag	410
Kennzeichnungsweste	349

Pax-

Koppel mit Untergürtel	27
Notfallrucksack Berlin	408
Notfalltasche First Responder	411
Reißverschlussverlängerung	413
Rettungsboa	398
Rucksack	402-409, 421-423
Sauerstoffflaschenhalterung	413
Schlange	398
Tragetuch XL EN 1865	397
Wasserkuppe	402-405
PE-Flachsack	259
PE-Folie	476
Personenschutzleitung	312-313
Pfostenschlüssel	151
Piassava-Stoßbesen	170
Pionierschaufel	166
Plane	476
Plasmaschneidgerät	218-219
Plastikklembrett	426
Plombenzange	148
Pneumatisches Zelt	432
Pocket Rescue Tool	22
Pollerschlüssel	151
Polyamidseil	97
Powermoon	290-291
PP-Schaufel	166
PP-Schaufeln	166
PPV-Lüfter	494-504, 513
PRCD	312-313
Pressluftflasche	101
Pro-flex Handschuhe	68-72
ProFlow Filter	92
Profi-Feldbett	448
Profilzylinderschließer	138
PRT Kit	122
Pry-Axe	125
Pulaski Axt	113
Pulsoximeter	371-373
Pumpsauger	465
Putztuch	481

Q

Quick-Lift-Windenstütze	253
-------------------------	-----

R

Ramfan-Produkte	492-512
Akku-Lüfter EX50Li	500
Großlüfter	499
Hochleistungslüfter	501-510
Lüfter	492-510
Lutte für Lüfter	513
Luttenverbinder	513
Schachteinstiegssystem	506, 511
Schnellkuppelbehälter	512
Ramme	123
Randschaufel	165-166
Randschaufel funkenfrei	166
Rangierhilfe	224
Rapidon	256
Ratschenschlüssel	542
Ratschenzurrigurt	250, 481

Räummulde	258	Saunders Schreibplatte	426-427	Schuko-Stecker & Dosen	318-320
Reanimationsbrett	382	Säure-Kupplung	542	Schüssel	443
Reifen-Ventilschraubendreher	156	Schachtabdeckung	474	Schutzanzug	88-91
Reifenfüllgerät	444	Schachtdeckelheber	543	Schutzbrille	66-67
Reißverschlussverlängerung	413	Schachteinstiegssystem	506, 511	Schutzdecken Set	232-233
Reparaturband	267, 477	Schachthaken	543	Schutzhandschuh	68--74
Rescue Disc	214	Schäkel	261	Schutzkorb	527
Rescue-Marker	99	Schaltschrankschlüssel	152	Schutzoverall	88-89
ResQ-Tape	267, 477	Schaufel	165-166	Schweißer-Schutzbrille	67
Resqme	34, 231	Bayerische Form	165	Schwerlast-Tragesystem	521
ResQshelter	435	Frankfurter-	165	Schwerschamstrahlrohr	535
Rettungs-		Holsteiner-	165	Sechs-	
Boa	398	Pionier-	166	fachverteiler	311
brett	382-386	PP-	166	kant-Holzschrauben	263
decke	399	Rand-	165-166	kantmutter	263
korsett	382	Sand-	165	kantschlüssel	157
hammer	31-32, 228	funkenfrei	166	kantstiftschlüssel	157
hammer	31-33, 228-230	Schaufeltrage	390	Secumax Gurttrenner	30
korsett	382	Schaumgenerator	512	Secumax Nothammer	31, 228
messer	22-23, 32, 229	Schaumrohr	535	Secumax SOS-Cutter	30
plattform	237	Scheibenzertrümmerer	22-23, 31, 34, 228	SEG-Rucksack	407
puppe	453	Scheinwerfer-Aufnahmebrücke	299	Segeltuicheimer	257
rucksack	402-409	Scheinwerfercontainer	280-281	Seifenspender	446
schere	28, 417	Schere	28, 417	Seilschlauchhalter	539
schlinge	95	Schiebeleiter	240	Seilzug	243-247
tasche	410	Schieber	172	Seilzugratsche	250
trage	390	Schieberschlüssel	542	Seitenschneider	139, 148
tuch	396	Schilderstände	359	Seitenschneider-Plombenzange	148
werkzeug	231	Schlauch-		Setolite-	
weste	84-87	abspernung	530	Arbeitsstrahler	276-278
Ringmaulschlüssel	150	aufwickler	536	Großflächenleuchten	284-289
Rohrschlüssel	142	binde	537	Einsatzstellenbeleuchtung	284
Rohrzange	141	bindegerät	537	Flutlichtstrahler	274-275
Rohrzange funkenfrei	141	brücke	544-547	Zeltleuchten	439-441
Rollbandmaß	223	gurt	537	Sicherheits-	
Rollcontainer	461	halter	539	bitsatz	205
Roof Kit	164	paketwickler	536	brille	66
Rope Ratchet	250	rucksack	521	gurt	95
Rucksack 100, 402-409, 414-415, 518-521		tragegurt	539-538	schloss	27
Rundschlinge	95, 251	Schleifkorbtrage	392, 394	stiefel	81-83
Rundschlingenschoner	251	Schlitz-Schraubendreher	153-156	Sichtschutzwand	236
Rüstholzer	248-249	Schlitz-Winkelschraubendreher	154	Signalflagge	346
S		Schloss-Set	185	Signalaschenlampe	60
Saalbesen	171	Schlosserhammer	104	Signalweste	348-349
Säbelsäge	215-217	Schmier-/Reinigungsmittel	266	Signierkreide	99
Säbelsägeblätter	217	Schnabelzange	139	SnapLights	354
SafetyPen	31, 228	Schnellbauschrauben	263	Socken	82
Sägebogen	158	Schnelleinsatzzelt	432-433	Solaris-Beleuchtung	294-295
Sammelbehälter	487	Schnellkuppelbehälter	512	Sonlux Arbeitsleuchte	292-293
Sammelstück	529	Schnittschutzhandschuhe	72	Sonlux Großflächenleuchte	282-283
Sandblech	254	Schöpfkelle	443	Spachtel	136
Sandschaufel	165	Schornsteinfegerkasten	196	Spaltaxt	115
Sanitätsrucksack	402-409	Schottergabel	169	Spalthammer	115
Sauerstoff-		Schraubendreher	153-157	Spaltkeil	115
box	368	Schraubendreher funkenfrei	153, 155	Spanngurt	250
flasche	366-367	Schraubendreher-Bitbox	204-205	Spannungsprüfer	220-221
flaschenhalterung	413	Schraubstock	139	Spannvorrichtung	537
Reservoir	365	Schreibbrett	426-427	Spanplattenschrauben	263
Saugheber	227	Schreinerklüpfel	106	Spaten	167
Saugschlauch	526	Schruppscheibe	213-214	Speedclip-Gurte	388
Saugschutzkorb	527	Schuhspikes	82	Speisetransportgefäß	443
		Schuko-Kupplung	319-20	Spencer Produkte	384-389, 392-395

Inhaltsverzeichnis S-W

S

Spencer-	
Abseilspinne	393
Bergungstrage	395
Gurtsystem	388
Kopffixierung	387
Korbtrage	392-393
Reanimationsbrett	382
Rettungskorsett EN 1865	382
Rettungsschere Match 3	417
Spineboard	383-386
Vakuummatratze EN 1865	389
Sperrhakensatz	138
Sperrkette	361
Sperrwerkzeugsatz	130-134
Spezialbeil Crash Axe	21
SPF-Hooligan-Tool	117
Spillbag	467
Spineboard	383-386
Spiral-Türfallenöffner-Set	136
Spiralbohrer	209
Spiralkabel	26
Spitzhacke	168
Spitzmeißel	107, 209
Spitzzange	139
Splintentreiber	109
Splitterschutz-Set	233
Sprungpolster	430
Stablampe	54-55, 296
Stahlblech-Benzinkanister	255
Stahlwinde	251
Ständer für Schilder	359
Standrohr	528
Stapel-Transportkasten	174
Starmix-Sauger	465
Stativ	297-299
Steckdosenleiste	309
Steckleiter	238
Steckschlüsselsatz	148-149
Steingabel	169
Stemmeisen	120
Stichsäge	159, 216
Stiefel	81
Stiftschlüssel-Satz	157
Stirnlampe	49-50
Storchenschnabelzange	139
Stoßbesen	170
Strahler	272-278, 280-281
Strahlrohr	534
Straßenbesen	170
Streichhölzer	357
Streuwagen	482-483
Stromerzeuger	322-331
Sturmstreichhölzer	357
Stützkrümmer	531
Stützscheiben	137

T

Tankbindegurt	481
Tankstutzen	255
Taschenlampe	37-41, 51-59

Tasse	443
Taucher-Rettungsweste	87
Teflonband	267, 477
Telefonzange	139
Teleskop-Anlegeleiter	241
Teleskop-Dreibeinstativ	298-299
Teller	443
Teppichheber	227
Thermobehälter	443
Thermodecke	400-401
THW-Feldbett	448
THW-Halogenstrahler	272
THW Leitungsroller	303-305
Titan-Axt	126
TNT Tool	120
TopCut	114
Torx Winkelschraubendreher	157
Trageband Hooligan Tool	116, 118
Trageband Kelly Tool	116
Tragegriff	279
Tragetuch	396-397
Trainingspuppe	453
Transportgestell f. Festzeltgarnituren	452
Transportrolle	249
Trellchem Gebläsefilteranzug	90
Trennscheiben	213-214
Trennschleifer	212
Trennwandset	185
Trichter	258
Trinkbecher	443
Truck-Saver	237
Türbeschlagheber	136
Turbospritze	533
Türfallen-	
draht	137
messer	136
öffner	136
Öffnungsnadelset	137
spachtel	136
vierkant	136
Türkeil	35
Türramme	123

U

Überbrille	66-67
Überdrucklüfter	494-504
Überfahrerschutz	544-547
Übergangsstück	530
Übungspuppe	453
UK-	
Helm- & Arbeitslampen	36-41
Kleiderbügel	93-94
Koffer	175-182
Lampe	37-41
LoadoutCase	175-178
Minilampe	51-52
Stirnlampe	49-50
UltraBox	179-181
UltraCase	182
Zubehör	42
Umfüllpumpe	466
Umlenkrolle	247

Umweltschadenkasten	200, 444-445
Unfallhülle	401
Universal-	
dübel	263
Messerholster	26
Profilzylinderschließer	138
Schaltschrankschlüssel	152
werkzeug	231
Unterkunftszelt	434
Unterlegkeil	254
Unterlegscheiben	262
Untersuchungshandschuhe	74
Unterziehsocken	82
US-Feuerwehr-Spezialbeil	21

V

Vakuummatratze	389
VBW-Bolzenschneider	143-146
VDE-	
Kombizange	139-140
Schraubendreher	154-155
Seitenschneider	139
Zange	139
Veloursdecke	400
Verbandkasten	420-421
Verbandschere	417
Verbindungsleitung	316
Verbrauchsmaterialkasten	199
Vergaserschraubendreher	153-155
Verkehrsleitkegel	338-341
Verkehrsunfallkasten	198
Verlängerungsleitung	301-302, 314-316
Verstellbarer Rohrschlüssel	142
Verteilerblock	311
Vielzweck-Schmiermittel	266
Vielzweckemmer	257
Vielzweckleiter	241
Vierfachverteiler	309-310
Vierkantschlüssel	152
VisiPad	353
Vizion	48-49
Vollgummiverteiler	309-311
Vollschutzanzug	90
Vollsichtschutzbrille	66-67
Voltmeter	220-221
Vorschlaghammer	105
Vortex Lampen	54-55

W

Wachskreide	99
Wagenheber	224
Waldarbeiterhelm	61
Waldbrand-	
Werkzeug	524
patsche	522-523
rucksack	518
Warmluftschlauch	438
Warnblinkleuchte	342, 347
Warndreieck	347
Warnflaggensatz	346
Warnweste	348-349
Waschplatz	447

Wasserdichte Box	175-182
Wasserkuppe	402-405
Wasserpumpe	489
Wasserpumpenzange	141
Wasserschild	532
Wasserwaage	223
Wathose	83
WD-40 Vielzweck-Schmiermittel	266
Wehrmachtskanister	255
Werkstatt-Handlampe	296
Werkzeug-	
kasten Holz	189, 195
kasten Metall	188-189, 191, 193-194
kasten leer	191
kasten gefüllt	192-202
tasche	184
Wickelhilfe	536
Wiedehopfhacke	168
Windenstütze	253
Winkelschleifer	211-212
Winkelschleiferkoffer	212
Winkelschraubendreher	154, 156-157
Winterdecke	400
WM-Kanister	255
Wolldecke	400
Würfelschaum-Set	175-178

Y

Y-Luftverteiler	438
-----------------	-----

Z

Zange	25, 140
Eckrohr-	141
Flachrund-	139
Grip-	142
Kanten-	140
Kombi-	139-140
Rohr-	141
Wasserpumpen-	141
Zarges-	
Alu-Trennwandset	185
Eurobox	183-185
FireBox	186-190
Schloss-Set für Euroboxen	185
Teleskop Anlegeleiter	241
Zeltbeleuchtung	276-277, 439-441
Zeltheizung	436-438
Zieh-Fix-	132-137, 197
Einsatzkoffer	131
Kippfensteröffner	136
Öffnungssystem 112	133-134
Premium-Einsatzkoffer	132
Spiral-Türfallenöffner-Set	136
Stützscheiben	137
Türbeschlagheber	136
Türfallen-Vierkant	136
Türfallenspachtel	136
Universal-Profilzylinderschließer	138
Zugschraube	137
Zugvorrichtung Original-Glocke	131
Zimmermanns-Brechstange	120-122
Zoll Defibrillator	375-377

Zoll Elektrode	378-379
Zollstock	222
Zugschraube	137
Zumischer	531
Zündhölzer	357
Zurrgurt	250, 481
Zylinder	138

DIN-Normen

DIN 1041	104
DIN 1042	105
DIN 1052	262
DIN 1052-2	263
DIN 1151	262
DIN 11851	542
DIN 13024	391
DIN 13164	420
DIN 14060	258
DIN 14142	421
DIN 14142-K	421
DIN 14405	517
DIN 14405A10	517
DIN 14555-3	248
DIN 14555-T3	209, 218-219, 254
DIN 14572	335
DIN 14680	300-304
DIN 14683	297
DIN 14685	325
DIN 14685-1	325
DIN 14800	194-195
DIN 14800-10	199, 478
DIN 14800-13	188-190, 198
DIN 14800-14	199
DIN 14800-15	200
DIN 14800-18	444-445
DIN 14800-4	196
DIN 14800-DK	199, 478
DIN 14800-SSWK	196
DIN 14800-USK	200
DIN 14800-VMK	199
DIN 14800-VUK	188-190, 198
DIN 14800-WKH	195
DIN 14800-WKM 2	194
DIN 14820	546-547
DIN 14827	538
DIN 14830	237
DIN 14851	160-161
DIN 14851:2011-10	160
DIN 14853	120
DIN 14854	254
DIN 14880	190
DIN 14880-1	248
DIN 14881	192
DIN 14881 FWKa	192
DIN 14885	201
DIN 14900	112
DIN 14900 FA	111
DIN 14900 FAK	111
DIN 14920	97
DIN 14921	96
DIN 14924	20-21
DIN 14927	95

DIN 21321	252
DIN 3222	151
DIN 4071	252
DIN 4124	252
DIN 5107	106
DIN 5131	110
DIN 5231	141
DIN 5241	140
DIN 6450	109
DIN 6453	107
DIN 6458	108
DIN 6473A	158
DIN 6475	104
DIN 7239	106
DIN 7258	159
DIN 7294	113
DIN 7355	251
DIN 7462	106
DIN 76031	254, 260
DIN 82101	261
DIN 9021	262
DIN 976	262
DIN EN 1147	238-240
DIN EN 166	66
DIN EN 388 3132	69

EN-Normen

EN 166	66
EN 443	44
EN 471	348
EN 1492	251
EN 1869	525
EN471	348

Allgemeine Liefer- & Auftragsbedingungen

I. Maßgebende Bedingungen

1. Die Rechtsbeziehungen für alle Lieferungen und Leistungen durch die Dönges GmbH & Co. KG (Lieferant) an Unternehmen (Besteller) richten sich nach diesen Bedingungen und etwaigen sonstigen Vereinbarungen.

2. Änderungen und Ergänzungen bedürfen der Schriftform. Andere Allgemeine Geschäftsbedingungen gelten auch dann nicht, wenn ihnen im Einzelfall nicht ausdrücklich widersprochen wurde. Diese Liefer- und Auftragsbedingungen gelten auch für alle künftigen Lieferungen und Leistungen durch den Lieferanten an den Besteller, selbst wenn sie nicht nochmals ausdrücklich vereinbart werden. Sie gelten nur gegenüber Unternehmern i.S.v. § 14 BGB.

II. Bestellung

1. Die Angebote des Lieferanten sind freibleibend und unverbindlich. Beschaffensvereinbarungen, Beschaffens- und Haltbarkeitsgarantien bedürfen der Schriftform.

2. Soweit nichts anderes bestimmt ist, hat die Lieferung unversichert auf Kosten und Gefahren des Bestellers an die vom Besteller genannte oder zu nennende Empfangs- oder Verwendungsstelle zu erfolgen. Die Gefahr geht mit der Übergabe an die zur Ausführung des Transports bestimmten Person auf den Besteller über. Dies gilt auch für den Fall einer Bringschuld des Lieferanten.

3. Im Fall der Bring- und Schickschuld ist der Lieferant berechtigt, Transportmittel und Transportweg zu bestimmen. Abweichende Vereinbarungen bedürfen der Schriftform.

III. Preise und Zahlung

1. Alle vom Lieferanten genannten Preise verstehen sich zzgl. gesetzlicher Umsatzsteuer (soweit diese nicht ohnehin bereits ausgewiesen ist). Die Kosten für Verpackung, Versand und Versicherungen sind in den Preisen nicht enthalten und vom Besteller separat zu entrichten, es sei denn, der Lieferant bestätigt deren Übernahme ausdrücklich schriftlich.

2. Die Zahlung erfolgt, soweit nicht ausdrücklich abweichendes vereinbart ist, innerhalb von 10 Kalendertagen ab Rechnungsdatum mit 2% Skonto, innerhalb von 30 Tagen ab Rechnungseingang netto. Dies gilt auch bei Annahme verfrühter Lieferungen. Der Lieferant ist jederzeit berechtigt, ohne Angabe von Gründen eine Lieferung Zug-um-Zug zu verlangen.

3. Die Zahlung erfolgt, soweit nicht etwas anderes vereinbart worden ist, durch Überweisung oder Scheck. Schecks werden nur erfüllungshalber entgegengenommen.

4. Bei mangelhafter Lieferung ist der Besteller berechtigt, die Zahlung wertanteilig bis zur ordnungsgemäßen Erfüllung zurückzuhalten.

5. Der Lieferant ist ohne vorherige schriftliche Zustimmung des Bestellers berechtigt, seine Forderungen gegen diesen abzutreten oder durch Dritte einziehen zu lassen.

6. Der Besteller ist zur Aufrechnung nur hinsichtlich solcher Gegenansprüche berechtigt, die rechtskräftig festgestellt worden sind, eine entscheidungsreife Gegenforderung betreffen, vom Lieferanten unbestritten sind

oder bezüglich derer der Lieferant ausdrücklich schriftlich der Aufrechnung zugestimmt hat. Ein Zurückbehaltungsrecht des Bestellers besteht ebenfalls nur in den in Satz 1 genannten Fällen.

7. Zurückbehaltungsrechte und Aufrechnungsbefugnis des Lieferanten unterliegen keinen Beschränkungen. Es gelten insoweit die gesetzlichen Regelungen.

IV. Geheimhaltung

1. Die Vertragspartner verpflichten sich, alle nicht offenkundigen kaufmännischen und technischen Einzelheiten, die ihnen durch die Geschäftsbeziehungen bekannt werden, als Geschäftsgeheimnis zu behandeln. Zeichnungen, Modelle, Schablonen, Muster und ähnliche Gegenstände dürfen unbefugten Dritten nicht überlassen oder sonst zugänglich gemacht werden. Die Vervielfältigung solcher Gegenstände ist nur im Rahmen der betrieblichen Erfordernisse und der urheberrechtlichen Bestimmungen zulässig. Diese Verpflichtungen haben über die Beendigung der Lieferbeziehung hinaus Bestand. Unterlieferanten werden vom Lieferanten entsprechend verpflichtet.

2. Die Vertragspartner dürfen nur mit vorheriger schriftlicher Zustimmung mit ihrer Geschäftsverbindung werben.

V. Liefertermine und –fristen, Liefermodalitäten

1. Vereinbarte Termine und Fristen sind nur verbindlich, wenn diese durch den Lieferanten schriftlich und ausdrücklich als verbindlich bestätigt werden.

2. Ein bestätigter Liefertermin steht unter dem Vorbehalt der richtigen, vollständigen und rechtzeitigen Selbstbelieferung. Bei endgültiger Nichtbelieferung des Lieferanten durch seinen Vertragspartner steht beiden Parteien das Recht zu, vom Vertrag insoweit zurückzutreten. Die Haftung (Abschnitt XI) des Lieferanten entfällt in den Fällen der Sätze 1 und 2 nur, wenn sich die mangelhafte, verspätete oder gänzlich ausgebliebene Selbstbelieferung nicht als Folge einer vom Lieferanten zu vertretenden Pflichtverletzung darstellt.

3. Maßgebend für die Einhaltung des Liefertermins oder der Lieferfrist ist mangels anderweitiger schriftlicher Vereinbarung die rechtzeitige Bereitstellung der Ware zum Versand im Falle der Schickschuld, zur Lieferung im Falle der Bringschuld und zur Abholung im Falle der Holschuld und die entsprechende Mitteilung an den Besteller.

4. Vorzeitig angelieferte Ware muss vom Besteller angenommen werden. Ein Vorbehalt der Rücksendung auf Kosten des Lieferanten ist nicht vereinbart und bedarf einer ausdrücklichen schriftlichen Vereinbarung zwischen den Parteien. Lagert der Besteller die Ware bis zum vereinbarten Liefertermin ein, trägt er die hierfür anfallenden Kosten. Die Einlagerung erfolgt auf seine Gefahr.

5. Teillieferungen sind zulässig, soweit sich für den Besteller hieraus keine unzumutbaren Nachteile ergeben.

VI. Lieferverzug, Schadenspauschalierung

1. Im Fall des Lieferverzugs ist der Anspruch des Bestellers im Fall einfacher Fahrlässigkeit auf den Ersatz des typischerweise vorhersehbaren Schadens begrenzt. Im Übrigen gilt für die Haftung auf Verzugsschäden Abschnitt XI.

2. Befindet sich der Besteller in Annahmeverzug und hat der Lieferant dem Besteller eine angemessene Frist zur Annahme der Ware gesetzt, die ergebnislos verstrichen ist, oder hat der Besteller die Annahme ernsthaft und endgültig verweigert, so ist der Lieferant berechtigt, vom geschlossenen Vertrag zurück zu treten und Schadensersatz zu verlangen. Der Schadensersatzanspruch des Bestellers beläuft sich auf pauschalierte 10% des Nettopreises für die nicht abgenommene Ware, es sei denn, der Besteller hat seine Pflichtverletzung nicht zu vertreten. Der Besteller ist berechtigt, dem Lieferanten nachzuweisen, dass ein Schaden geringeren Umfangs als mit der Pauschale vereinbart oder gar kein Schaden entstanden ist. In diesem Fall ermäßigt sich der Schadensersatzanspruch entsprechend oder gerät insgesamt in Wegfall. Das Recht des Lieferanten, den Schaden konkret zu berechnen und aufgrund konkreter Berechnung auch einen über der Pauschale liegenden Schadensersatzanspruch geltend zu machen, bleibt unberührt.

VII. Höhere Gewalt

Höhere Gewalt, Arbeitskämpfe, Unruhen, behördliche Maßnahmen und sonstige unvorhersehbare, unabwendbare und schwerwiegende Ereignisse befreien die Vertragspartner für die Dauer der Störung und im Umfang ihrer Wirkung von den Leistungspflichten. Dies gilt auch, wenn diese Ereignisse zu einem Zeitpunkt eintreten, in dem sich der betroffene Vertragspartner in Verzug befindet. Die Vertragspartner sind verpflichtet, im Rahmen des Zumutbaren unverzüglich die erforderlichen Informationen zu geben und ihre Verpflichtungen den veränderten Verhältnissen nach Treu und Glauben anzupassen.

VIII. Qualität und Dokumentation

Änderungen des Liefergegenstandes bedürfen nicht der vorherigen schriftlichen Zustimmung des Bestellers, soweit sie vom Besteller gewünscht oder dem Stand der Technik entsprechend sachdienlich sind.

IX. Mängel, Mängelanzeige und Anzeigefristen

1. Zwischen den Parteien gilt § 377 HGB uneingeschränkt mit den sich hieraus ergebenden Pflichten für die Eingangskontrolle des Bestellers. Der Lieferant übernimmt durch seine Wareneingangskontrolle nicht die Wareneingangskontrolle des Bestellers. Er übernimmt auch im Übrigen keine dem Besteller gem. § 377 HGB obliegenden Verpflichtungen.

2. Versandbedingte Mängel und Unstimmigkeiten in den Begleitpapieren sowie alle übrigen Mängel wird der Besteller, soweit sie offen zutage liegen, innerhalb von drei Werktagen ab Ablieferung rügen. Die Rügefrist für bei einer ordnungsgemäßen Untersuchung zutage tretende Mängel beträgt sechs Werktage ab Ablieferung, für verdeckte Mängel beträgt sie sechs Werktage ab Entdeckung.
3. Die vom Lieferanten gelieferte Ware ist frei von Sachmängeln, wenn ihre Kenndaten innerhalb der allgemein anerkannten und der fertigungsbedingten Toleranzen liegen.

X. Mängelrechte

1. Sollte sich die Ware als mangelhaft erweisen, kann der Besteller, wenn die jeweiligen gesetzlichen Voraus-

setzungen vorliegen und soweit nicht etwas anderes vereinbart ist, Folgendes verlangen (Abschnitt IX bleibt unberührt):

a) Die Wahl zwischen Nachbesserung und Nachlieferung trifft der Lieferant nach billigem Ermessen. Nachbesserung und Nachlieferung erfolgen stets nur auf Kulanz und ohne Anerkennung einer Rechtspflicht.

b) Soweit der Besteller das Wahlrecht ausübt, beschränkt sich sein Nacherfüllungsanspruch auf die gewählte Variante der Nacherfüllung, bis sich diese Variante als undurchführbar erweist oder der Lieferant die Durchführung der Nacherfüllung nach der gewählten Variante verweigert. Das Recht des Käufers, wegen Fehlschlagens der Nacherfüllung unter den gesetzlichen Voraussetzungen Minderung, Rücktritt oder Schadensersatz geltend zu machen, bleibt unberührt.

c) Bei einer über die Lieferung mangelhafter Ware hinausgehenden schuldhaften Pflichtverletzung (z.B. bei einer Aufklärungs-, Beratungs- oder Untersuchungspflicht) kann der Besteller Ersatz des daraus resultierenden Mangel- folgeschadens sowie des vom Besteller seinem Kunden gemäß Gesetz erstatteten Mangel- folgeschadens nach Maßgabe von Abschnitt XI verlangen. Mangel- folgeschaden ist der Schaden, den der Besteller durch die Lieferung mangelhafter Ware an anderen Rechtsgütern als an der Ware selbst erlitten hat.

d) Soweit der Besteller aufgrund eines Mangels Schadensersatzansprüche geltend macht, finden ergänzend zu diesem Abschnitt die Regelungen in Abschnitt XI Anwendung.

2. Die Regelungen über den Rückgriff des Unternehmers gemäß § 478 BGB bleiben von der Regelung gemäß Ziffer 1 unberührt.

3. Dem Lieferanten sind die von ihm zu ersetzenden Teile auf Verlangen und auf seine Kosten vom Besteller unverzüglich zur Verfügung zu stellen.

4. Mängelansprüche entstehen nicht, wenn der Fehler auf Verletzung von Bedienungs-, Wartungs- und Einbauvorschriften, ungeeignete oder unsachgemäße Verwendung, fehlerhafte oder nachlässige Behandlung und natürlichen Verschleiß sowie vom Besteller oder Dritten vorgenommene unsachgemäße Eingriffe in den Liefergegenstand zurückzuführen ist.

5. Die Mängelrechte des Bestellers verjähren

- in vier Jahren, wenn der Kaufgegenstand in einem Bauwerk oder in einer Sache besteht, die entsprechend ihrer üblichen Verwendungsweise für ein Bauwerk verwendet worden ist und dessen Mangelhaftigkeit verursacht hat,
- im Übrigen mit Ablauf von 12 Monaten.

6. Ziffer 5 lässt die Verjährung von Rückgriffsansprüchen gemäß § 479 BGB unberührt. Im Übrigen gelten für die Verjährung, insbesondere für den Beginn der Verjährung, die gesetzlichen Vorschriften. Die Regelung in Abschnitt X Ziffer 1a Satz 2 bleibt unberührt.

7. Bei mangelhaften Lieferungen bleiben Ansprüche des Bestellers aus Produkthaftungsgesetz, unerlaubter Handlung und Geschäftsführung ohne Auftrag von diesem Abschnitt X unberührt. Beschaffenheits- und Haltbarkeitsangaben müssen ausdrücklich schriftlich im Einzelnen als solche bezeichnet werden.

XI. Haftung

1. Eine Verpflichtung des Lieferanten zum Schadensersatz setzt grundsätzlich ein Verschulden des Lieferanten oder ein ihm zuzurechnendes Verschulden hinsichtlich des von ihm verursachten Schadens voraus. Die Verjährungsregel des § 438 BGB findet auch für den Ersatz von Schäden, die infolge des Mangels an einem sonstigen gegenüber jedermann geschützten Rechtsgut (z.B. Eigentum, Körper etc) des Bestellers oder eines Dritten dem Besteller entstehen, Anwendung, soweit § 438 BGB grundsätzlich auf den Vertrag Anwendung findet. Abschnitt X.5 und X.6 Satz 1 und 2 gelten insoweit entsprechend. Zur Haftung dem Grunde und der Höhe nach sind die nachfolgenden Ziffern dieses Abschnitts zu beachten.

2. Der Lieferant haftet für schuldhaft verursachte Personenschäden unbeschränkt. Im Übrigen haftet er auf Schadensersatz nur bei vorsätzlichen oder grob fahrlässigen Pflichtverletzungen seiner selbst, seiner gesetzlichen Vertreter sowie der Personen, derer er sich zur Erfüllung seiner Verbindlichkeiten bedient. Bei leicht fahrlässiger Pflichtverletzung der vorgenannten Personen haftet der Lieferant auf Schadensersatz nur, wenn die Pflichtverletzung Ausdruck einer Verletzung wesentlicher Vertragspflichten ist. Eine wesentliche Vertragspflicht im vorgenannten Sinn ist eine solche, deren Erfüllung die ordnungsgemäße Durchführung des Vertrags überhaupt erst ermöglicht und auf deren Einhaltung der Vertragspartner regelmäßig vertraut und vertrauen darf. Im Fall leichter Fahrlässigkeit ist die Haftung der Höhe nach auf den vertragstypischen Schaden beschränkt.

3. Wird der Besteller aufgrund verschuldensunabhängiger Haftung nach Dritten gegenüber nicht abdingbarem Recht in Anspruch genommen, tritt der Lieferant gegenüber dem Besteller nur insoweit ein, wie er gegenüber dem Besteller nach den gesetzlichen Regelungen unter Berücksichtigung dieser Verkaufsbedingungen einzustehen hat. Für den Schadensausgleich zwischen Besteller und Lieferant finden die Grundsätze des § 254 BGB entsprechende Anwendung. Dies gilt auch für den Fall einer direkten Inanspruchnahme des Lieferanten.

4. Die Ersatzpflicht ist ausgeschlossen, soweit der Besteller seinerseits die Haftung gegenüber seinem Abnehmer wirksam beschränkt hat. Dabei wird der Besteller bemüht sein, Haftungsbeschränkungen in rechtlich zulässigem Umfang auch zugunsten des Lieferanten zu vereinbaren.

5. Ansprüche des Bestellers sind soweit ausgeschlossen, wie der Schaden zurückzuführen ist auf dem Besteller zuzurechnende Verletzungen von Bedienungs-, Wartungs- und Einbauvorschriften, ungeeignete oder unsachgemäße Verwendung, fehlerhafte oder nachlässige Behandlung, natürlichen Verschleiß oder fehlerhafte Reparatur.

6. Der Besteller wird den Lieferanten, falls er diesen nach den vorstehenden Regelungen in Anspruch nehmen will, unverzüglich und umfassend informieren und konsultieren. Er hat dem Lieferanten Gelegenheit zur Untersuchung des Schadenfalls zu geben. Über die zu ergreifenden Maßnahmen, insbesondere bei Vergleichsverhandlungen, werden sich die Vertragspartner abstimmen.

7. Die Haftungsbeschränkungen und -ausschlüsse gemäß Ziffer 1 bis 6 dieses Abschnitts gelten in gleichem Umfang zugunsten der gesetzlichen Vertreter, der leitenden und nicht leitenden Angestellten und sonstigen Erfüllungshelfer sowie der Subunternehmer des Lieferanten.

XII. Schutzrechte

1. Der Lieferant haftet für Ansprüche, die sich bei vertragsgemäßer Verwendung der Liefergegenstände aus der Verletzung von Schutzrechten und Schutzrechtsanmeldungen (Schutzrechte) ergeben, nur im Rahmen der gesetzlichen Bestimmungen unter Berücksichtigung der Haftungsregelungen in diesen Verkaufsbedingungen (Abschnitt XI).

2. Er stellt den Besteller und seine Abnehmer insbesondere nicht von allen Ansprüchen aus der Benutzung solcher Schutzrechte frei, soweit er nicht gemäß Ziffer 1 eintrittspflichtig ist.

3. Der Lieferant haftet insbesondere nicht, soweit er die Liefergegenstände nach vom Besteller übergebenen Zeichnungen, Modellen oder diesen gleichkommenden sonstigen Beschreibungen oder Angaben des Bestellers hergestellt hat und nicht weiß oder im Zusammenhang mit den von ihm entwickelten Erzeugnissen nicht wissen muss, dass dadurch Schutzrechte verletzt werden.

4. Die Vertragspartner verpflichten sich, sich unverzüglich von bekannt werdenden Verletzungsrisiken und angeblichen Verletzungsfällen zu unterrichten und sich Gelegenheit zu geben, entsprechenden Ansprüchen einvernehmlich entgegenzuwirken.

5. Der Besteller wird auf Anfrage des Lieferanten die Benutzung von veröffentlichten und unveröffentlichten eigenen und von lizenzierten Schutzrechten und Schutzrechtsanmeldungen an dem Liefergegenstand mitteilen.

6. Soweit der Lieferant gemäß Ziffern 1 bis 5 eintrittspflichtig ist und soweit nicht ausdrücklich schriftlich anders vereinbart, haftet der Lieferant nur bei der Verletzung in Deutschland geschützter Schutzrechte.

XIII. Vertragsstrafen, pauschalierter Schadensersatz

Unabhängig von der Schadensart (Mängelansprüche, Schadensersatz statt oder neben der Leistung, Produkthaftung, etc) muss der Besteller den ihm entstandenen Schaden konkret berechnen. Eine Pauschalierung des Schadensersatzanspruches scheidet aus, Vertragsstrafen sind zwischen den Parteien nicht vereinbart. Die Vereinbarung von Schadenspauschalen und Vertragsstrafen kann nur individualvertraglich erfolgen und bedarf der Schriftform.

XIV. Eigentumsvorbehalt

1. Der Lieferant liefert an Besteller nur auf der Basis des nachstehend näher geschilderten Eigentumsvorbehaltes. Dies gilt auch für alle zukünftigen Lieferungen, auch wenn sich der Lieferant nicht stets ausdrücklich hierauf beruft.

2. Bis zur vollständigen Bezahlung aller Ansprüche aus der Geschäftsverbindung einschließlich entstandener Nebenkosten (Diskontspesen, Refinanzierungs- oder Umkehrwechsel-Zinsen etc) bleiben die Liefergegenstände Eigentum des Lieferanten, auch wenn sie zum Weiterverkauf bestellt worden sind oder dem Besteller ein Zahlungsziel gewährt worden ist (Vorbehaltsware). Die Vorbehaltsware darf nur im ordnungsgemäßen Geschäftsverkehr weitergegeben werden.

3. Durch Verarbeitung dieser Waren erwirbt der Besteller kein Eigentum an den ganz oder teilweise hergestellten Sachen; die Verarbeitung erfolgt unentgeltlich ausschließlich für den Lieferanten. Sollte dennoch der Eigentumsvorbehalt durch irgendwelche Umstände erlöschen, so sind sich Lieferant und Besteller schon jetzt darüber einig, dass das Eigentum an den Sachen mit der Verarbeitung auf den Lieferanten übergeht, der die Übereignung annimmt. Der Besteller bleibt deren unentgeltlicher Verwahrer. Bei der Verarbeitung mit noch in Fremdeigentum stehenden Waren erwirbt der Lieferant Miteigentum an den neuen Sachen. Der Umfang dieses Miteigentums ergibt sich aus dem Verhältnis des Rechnungswertes der von uns gelieferten Ware zum Rechnungswert der übrigen Ware.

4. Der Besteller tritt hiermit die Forderung aus einem Vertrag über die Weitergabe der Vorbehaltsware (in der Regel aber nicht ausschließlich den Kaufpreisanspruch) einschließlich Umsatzsteuer an den Lieferanten ab, und zwar auch insoweit, als die Ware verarbeitet ist. Der Lieferant nimmt hiermit die Abtretung an. Erhält der Besteller eine solche Forderung durch Zahlung auf sein Bankkonto beglichen, tritt er hiermit seine Forderung gegen die Bank an den Lieferanten ab, der hiermit die Abtretung annimmt. Enthält das Verarbeitungsprodukt neben der Vorbehaltsware des Verkäufers nur solche Gegenstände, die entweder dem Besteller gehören oder aber nur unter dem so genannten einfachen Eigentumsvorbehalt geliefert worden sind, so tritt der Besteller die gesamte Kaufpreisforderung an den Lieferanten ab. Im anderen Falle, d. h. beim Zusammentreffen der Vorauszession an mehrere Lieferanten, steht dem Lieferanten ein Bruchteil der Forderung zu, entsprechend dem Verhältnis des Rechnungswertes ihrer Vorbehaltsware zum Rechnungswert der anderen verarbeiteten Gegenstände.

5. Der Lieferant verpflichtet sich, auf Verlangen des Bestellers die ihr nach den vorbestehenden Bedingungen zustehenden Sicherheiten nach Wahl des Lieferanten freizugeben, soweit der realisierbare Wert der Sicherheiten die zu sichernden Forderungen um mehr als 10% übersteigt.

6. Der Besteller verpflichtet sich, solange das Eigentum noch nicht auf ihn übergegangen ist, die bestellte Ware pfleglich zu behandeln. Insbesondere ist er verpflichtet, diese auf eigene Kosten gegen Diebstahl-, Feuer-, Bruch- und Wasserschäden ausreichend zum Neuwert zu versichern. Der Lieferant ist berechtigt, diese Versicherung auf Kosten des Bestellers vorzunehmen. Müssen Wartungs- und Inspektionsarbeiten durchgeführt werden, hat der Besteller diese auf eigene Kosten rechtzeitig auszuführen. Solange das Eigentum noch nicht übergegangen ist, hat der Besteller den Lieferanten unverzüglich schriftlich zu benachrichtigen, wenn der gelieferte Gegenstand gepfändet oder sonstigen Eingriffen Dritter ausgesetzt ist.

7. Der Besteller ist während der Dauer des Eigentumsvorbehalts nicht berechtigt den Liefergegenstand zu verpfänden oder zur Sicherung zu übereignen.

XV. Allgemeine Bestimmungen

1. Stellt ein Vertragspartner seine Zahlungen ein oder wird das Insolvenzverfahren über sein Vermögen oder ein außergerichtliches Vergleichsverfahren beantragt, so ist der andere berechtigt, für den nicht erfüllten Teil vom Vertrag zurückzutreten.

2. Sollte eine Bestimmung dieser Bedingungen und etwaiger weiterer getroffener Vereinbarungen unwirksam sein oder werden, so wird dadurch die Gültigkeit des Vertrages im Übrigen nicht berührt. Die Vertragspartner sind verpflichtet, die unwirksame Bestimmung durch eine ihr im wirtschaftlichen Erfolg möglichst gleichkommende Regelung zu ersetzen.

3. Es gilt ausschließlich das Recht der Bundesrepublik Deutschland unter Ausschluss des UN-Kaufrechts (CISG).

4. Der Erfüllungsort richtet sich nach den gesetzlichen Bestimmungen. Abweichende Vereinbarungen können nur individualvertraglich getroffen werden und bedürfen der Schriftform.

5. Gerichtsstand für sämtliche gerichtlichen Verfahren, ist Remscheid, sofern der Besteller Kaufmann, juristische Person des öffentlichen Rechts oder öffentlich-rechtliches Sondervermögen ist. Dem Lieferanten steht das Recht zu, den Besteller nach seiner Wahl auch an dessen allgemeinem Gerichtsstand oder einem sonstigen eröffneten Gerichtsstand in Anspruch zu nehmen.

Stand: 1.4.2017

Impressum:

Ausgabe: August 2017

Herausgeber: Dönges GmbH & Co. KG
Jägerwald 11
D-42897 Remscheid

Copyright: Dönges GmbH & Co. KG

Redaktion: Thomas Pletsch, Klaus Trusheim

Gestaltung: Birgit Zimmermann

Fotos: Fotolia, Industrie, 3M, Burnshield, Bosch, Endress, Ergodyne, Ewers, Feuerwehr Remscheid und Wuppertal, Uwe Markwardt Pax, Powermoon, Schnitzler, Solaris, Setolite, Weinmann, Birgit Zimmermann.
Alle Fotos sind urheberrechtlich geschützt.

Sortiment freibleibend, keine Haftung bei Irrtümern und Druckfehlern. Produktänderungen behalten wir uns, insbesondere bei technischen Weiterentwicklungen und Modellwechseln vor. Die Originalware kann von den im Katalog verwendeten Bildern abweichen, das gilt ebenso für Farbabweichungen, die drucktechnisch unvermeidbar sind. Vervielfältigung jeglicher Art, auch auszugsweise, darf nur mit schriftlicher Genehmigung der Firma Dönges GmbH & Co. KG erfolgen.



Ihr zuständiger Fachhändler:

Vertrieb an den Fachhandel:

DÖNGES

Dönges GmbH & Co. KG

Jägerwald 11

D-42897 Remscheid

Fon +49 (0) 21 91/56 26-0

Fax +49 (0) 21 91/56 26-199

info@doenges-rs.de

www.doenges-rs.de

